

An aerial photograph showing a two-lane asphalt road curving through a dense, vibrant green forest. To the left of the road, a calm body of water reflects the surrounding greenery. The overall scene is peaceful and natural.

E EFAPEL[®]

Nous avons changé notre image de marque pour rendre EFAPEL encore plus connectée au monde, aux foyers et aux personnes. Nous pouvons ainsi réaliser et renouveler notre ambition: dynamiser le quotidien des gens, partout dans le monde.

Désormais, notre image nous ressemble davantage: énergique et technologique, mais proche de tous.
Nous sommes plus électrisants que jamais.

Nous sommes toujours bleus, mais nous voulons devenir toujours plus verts, plus efficaces et plus futuristes.

1978

Fondation
de Efafel

1981

2000
2030

1987

Alfa 3000
Mec 3000

1988

10 Ans

1992

ORION 2500

1993

2600

1995

APOLO 5000
ÉTANCHE 3800
3700

1998

20 Ans

1999

Goulottes
SON AMBIANT

2001

ÉTANCHE 48

2003

APOLO 5000 COLOUR
47

2004

SIRIUS 70
MEC 21
16 - Goulottes



2008
30 Ans

2009
Son Ambient
JAZZ Light

2014
QUADRA
Siza
BURÓTICA

2018
40 Ans

2021
LATINA

2023
45 Ans

2007
MODUS 55
LOGUS 90

2012
LOGUS 90 - ANIMATO

2015
EFAPEL ESPAGNE
TABLEAUX ÉLECTRIQUES
- GAMMA

2020
Tableaux Électriques
- OMEGA
- BETA

45 ans
à électrifier
l'avenir

Index

01	Système Mec21	8
	Logus 90	12
	Apolo 5000	36
	Sirius 70	56
02	Système Mec Q45	74
	Siza	80
	Quadra	84
	Latina	86
03	Son Ambient	114
	nouveau Jazz+	116
04	Appareillage Étanche	122
	Étanche 48	124
05	Appareillage en Saillie	130
	37	132
	47	137
	2600	141
06	Burótica	142
	Boîtes de Sol	146
	Postes de Travail	148
	Blocs Bureau	149
	Colonnes et Mini-colonnes	150

Index

07	Goulottes Techniques	152
	ETS 10 - Installations Électriques et Télécommunications	156
	ETS 13 - Protection de Câbles et Tubes	164
	ETS 14 - Tableaux Électriques	165
08	DVI - Données, Voix et Image	166
	Connecteurs	170
	Coupleurs	171
09	Tableaux Électriques et Coffrets de Communication	172
	omega	176
	beta	184
	gamma	189
10	Appareillage Modulaire pour Tableaux Électriques	198
	Modus 55	200
	Accessoires pour Installations Électriques	214
	Informations Techniques	216

Index

par famille de produits

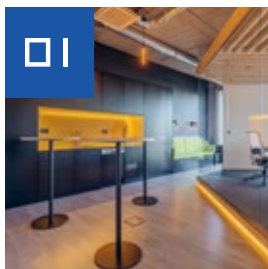

01. système mec21 p.08

LOGUS90	p.12
_fonctions	p.20
_accessoires	p.31
_mécanismes complets	p.33
_plaques	p.34

APOLO5000	p.36
_fonctions	p.40
_accessoires	p.52
_mécanismes complets	p.54
_plaques	p.55

SIRIUS70	p.56
_fonctions	p.60
_accessoires	p.71
_mécanismes complets	p.72
_plaques	p.73



02. système mec Q45 p.74

SIZA	p.80
QUADRA	p.84
LATINA	p.86
_fonctions	p.94
_accessoires	p.107
_mécanismes complets	p.110
_plaques	p.112



03. son ambiant p.114

SOLO	p.118
_commandes	p.118
ORQUESTRA	p.119
_centrale	p.119
_commandes	p.119
_haut-parleurs	p.120
_sources d'alimentation	p.121
_accessoires	p.121



07. goulottes techniques p.152

_ETS 10 pour installations électriques et télécommunications	p.156
_ETS 13 pour la protection des câbles et tubes	p.164
_ETS 14 pour tableaux électriques	p.165



08. DVI p.166

_fiches et connecteurs	p.170
_coupleurs pour connecteurs de fibre optique	p.171
_répartiteurs coaxiales	p.171
_cordons	p.171
_outil	p.171

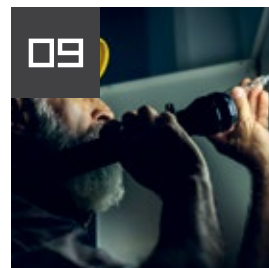

09. tableaux électriques p.172

_omega	p.176
_beta	p.183
_gamma	p.189



04.
appareillage
étanche

_appareils de commande	p.126
_prises de courant	p.127
_autres produits	p.129

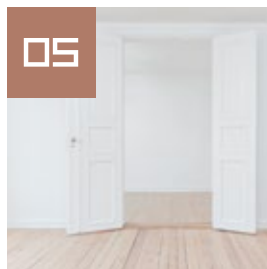

05.
appareillage
en saillie

3700	p.133
_appareils de commande	p.134
_prises de données, voix et image	p.135
_prises de courant	p.135
_autres produits	p.136
_accessoires pour montage en goulottes	p.136
47	p.137
_appareils de commande	p.138
_prises de données, voix et image	p.138
_prises de courant	p.139
_autres produits	p.140
_accessoire pour montage saillie	p.140
_accessoires pour montage en goulottes	p.140
2600	p.141



06.
burotica

_boîtes de sol	p.147
_postes de travail	p.148
_blocs bureau	p.149
_mini-colonnes	p.150
_colonnes	p.150



10.
modus 55

_disjoncteurs magnétothermiques	p.202
_interrupteurs différentiels	p.205
_disjoncteurs différentiels	p.205
_parafoudres basse tension	p.206
_commande, automation et signalisation	p.206
_peignes d'alimentation	p.212
_prises de courant	p.213
_accessoires	p.213



accessoires
pour des installations
électriques

_prises de recharges VE	p.215
_chevilles	p.215
_douilles	p.215



systeme mec21

LOGUS 90

APOLO 5000

SIRIUS 70

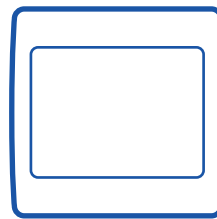
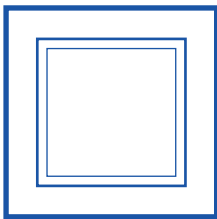



mec 21

Le système de **mécanisme unique** qui, dans un univers de 3 séries, vous permet de choisir entre différentes fonctions.

Un design varié, pour un large choix de fonctions et de finitions.

Une fois les fonctions définies, il est facile de choisir les couleurs et les finitions.

1. Référence

- du **mécanisme** de la fonction;
- de la **plaque** de la série sélectionnée;
- du **doigt / enjoliveur** correspondant à la série.

2. Finition

- ajouter à la référence de la plaque ou du doigt / enjoliveur, le **sigle** de la **finition** que vous désirez.



UN SEUL MÉCANISME,
compatible avec la liberté de choix

MÉCANISME

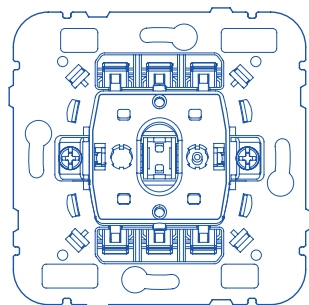

PLAQUE

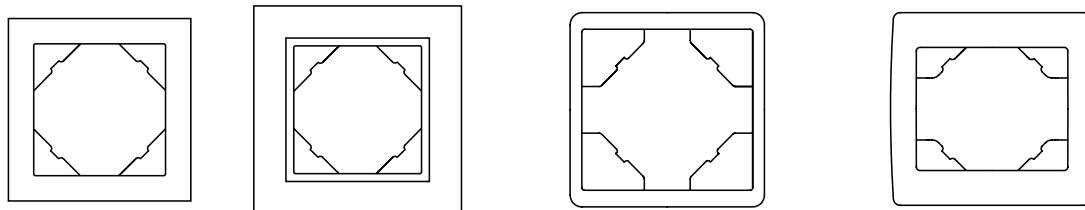

DOIGT / ENJOLIVEUR

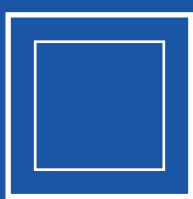
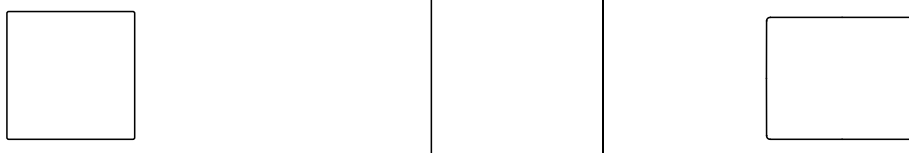

LOGUS90

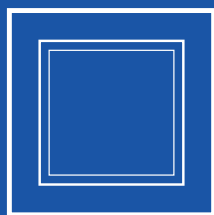

APOLO5000



SIRIUS70



LOGUS³⁰

Finitions	14
Fonctions	
- Appareils de Commande	20
- Détecteurs de Mouvement	25
- Contrôle de Température	26
- Voyants et Balisage	26
- Prises de Données, Voix et Image	27
- Chargeurs USB	30
- Prises de Courant	30
Accessoires	31
Appareils complets	33
Plaques	34

standard



BR
Blanc



MF
Ivoire

aquarella



GE
Glace



PE
Perle



AL
Alumine



IS
Gris



PM
Noir Mat



DU
Doré







animato



BB
Blanc/Blanc



JG
Orange/Glace

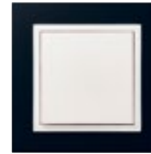

PG
Noir Mat/Glace



MM
Ivoire/Ivoire



VG
Rouge/Glace



PA
Noir Mat/Alumine



EE
Glace/Glace



TS
Orange Intense/Gris



PS
Noir Mat/Gris



PP
Perle/Perle



BS
Rouge Intense/Gris



RR
Noir Mat/Noir Mat



RG
Jaune/Glace



AA
Alumine/Alumine



UG
Doré/Glace



DG
Vert/Glace



AS
Alumine/Gris



UU
Doré/Doré



ZG
Bleu/Glace



SS
Gris/Gris

metallo



TP
Titane/Perle

crystal



CG
Cristal/Glace

petra

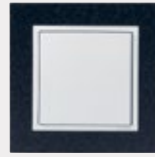

GG
Granite/Glace

arbore

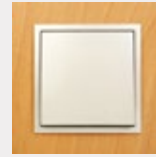

FP
Hêtre/Perle



IA
Inox/Alumine



CP
Cristal/Perle



EA
Cristal Noir/Alumine



GP
Granite/Perle



JP
Cerisier/Perle



OP
Or/Perle



CA
Cristal/Alumine



ES
Cristal Noir/Gris



GA
Granite/Alumine

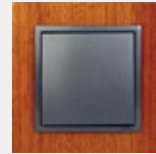

MS
Acajou/Gris



QS
Nickel/Gris



CS
Cristal/Gris



EP
Cristal Noir/Noir Mat



GS
Granite/Gris

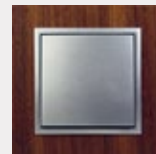

NA
Noyer/Alumine



US
Aluminium/Gris

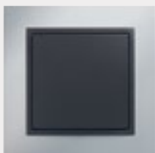



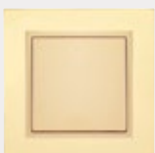



























RS
Chrome/Gris





OU
Or/Doré























NOTE:
Produit avec une finition en bois naturel.
La couleur n'est donnée qu'à titre illustratif.

appareils de commande		réf.	doigts / enjoliveurs		réf.	couleur
	Interrupteur Unipolaire 10 AX - 250 V ~	21011		Doigt Simple	90601 T	
	Interrupteur Lumineux 10 AX - 250 V ~ Pour le contrôle d'ampoule à faible consommation d'énergie, nous recommandons l'utilisation de condensateurs de 0,15 µF 275 V ~ en parallèle avec la charge pour éviter le scintillement de l'éclairage. LED de remplacement disponible page 32.	21012		Doigt pour Interrupteurs Lumineux	90602 T	
	Interrupteur avec Témoin 10 AX - 250 V ~ LED de remplacement disponible page 32.	21013		Doigt pour Interrupteurs Lumineux avec Symbole Lumière 	90797 T	
	Interrupteur Bipolaire 10 AX - 250 V ~	21021		Doigt Simple	90601 T	
				Doigt pour Interrupteur Bipolaire	90608 T	
	Interrupteur Bipolaire avec Témoin 10 AX - 250 V ~ LED de remplacement disponible page 32.	21023		Doigt pour Interrupteurs Lumineux	90602 T	
				Doigt pour Interrupteurs Lumineux avec Tampographie "HEIZUNG NOTSCHALTER"	90798 T	
				Doigt pour Interrupteurs Lumineux avec Symbole Lumière 	90797 T	BR MF GE PE AL IS PM DU
	Interrupteur Card-system Temporisé  nouveau 16 A (cos φ = 1) - 100 - 240 V ~ 50 - 60 Hz Réglage de temporisation: 0 secondes à 60 secondes Sortie: NO ou NF Contact de sortie libre de potentiel. Voir Fiche Technique page 268	21033		Enjoliveur pour Interrupteur Card-system Temporisé	90733 T	
	Interrupteur Card-system  10 AX - 250 V ~ Fonctionnement comme un interrupteur lumineux. Fonctionnement comme va-et-vient (NO + NF). Pour carte type ATM (Réf. 21999). Pour le contrôle d'ampoule à faible consommation d'énergie, nous recommandons l'utilisation de condensateurs de 0,15 µF 275 V ~ en parallèle avec la charge pour éviter le scintillement de l'éclairage. LED de remplacement disponible page 32.	21031		Enjoliveur pour Interrupteur Card-system	90731 T	
	Interrupteur Temporisé  nouveau 16 A (cos φ = 1) - 100 - 240 V ~ 50 - 60 Hz Réglage de temporisation: 5 secondes jusqu'à 15 minutes Sortie: NO ou NF Contact de sortie libre de potentiel. Voir Fiche Technique page 267	21040		Doigt pour Interrupteur Temporisé	90745 T	
	Interrupteur Horaire Digital de 1 Circuit  16 A (cos φ = 1) - 230 V ~ 50/60 Hz Type de manœuvres: ON, OFF et Implusion Voir Fiche Technique page 269	21041		Enjoliveur pour Interrupteur Horaire Digital de 1 Circuit	90743 T	
	Interrupteur Horaire Digital de 2 Circuits  6 A + 6 A (cos φ = 1) - 230 V ~ 50/60 Hz Type de manœuvres: ON, OFF et Implusion Voir Fiche Technique page 269	21042		Enjoliveur pour Interrupteur Horaire Digital de 2 Circuits	90744 T	



T - Doigt, Enjoliveur ou Plaque, | BR - Blanc; MF - Ivoire; GE - Glace; PE - Perle; AL - Alumine; IS - Gris; PM - Noir Mat; DU - Doré.

 /  /  - Connexion par Vis

 ECO - Économie d'énergie et contribution pour l'efficacité énergétique.

appareils de commande	réf.	doigts / enjoliveurs	réf.	couleur
 Double Allumage 10 AX - 250 V -	21061	 Double Doigt	90611 T	
 Double Interrupteur Unipolaire Lumineux 10 AX - 250 V - Fonctionnement comme double allumage lumineux. Pour le contrôle d'ampoule à faible consommation d'énergie, nous recommandons l'utilisation de condensateurs de 0,15 µF 275 V - en parallèle avec la charge pour éviter le scintillement de l'éclairage.	21066	 Double Doigt pour Mécanisme Fonction Lumineux	90615 T	
 Double Interrupteur Unipolaire avec Témoin 10 AX - 250 V - Fonctionnement comme double allumage avec témoin	21067			
 Triple Interrupteur 10 AX - 250 V -	21088	 Triple Doigt	90661 T	
 Va-et-Vient 10 AX - 250 V -	21071	 Doigt Simple	90601 T	
 Va-et-Vient Lumineux 10 AX - 250 V - Pour le contrôle d'ampoule à faible consommation d'énergie, nous recommandons l'utilisation de condensateurs de 0,15 µF 275 V - en parallèle avec la charge pour éviter le scintillement de l'éclairage. LED de remplacement disponible page 32.	21072	 Doigt pour Interrupteur avec 2 Symboles Ventilateur	90609 T	
 Va-et-Vient avec Témoin 10 AX - 250 V - LED de remplacement disponible page 32.	21073	 Doigt pour Interrupteurs Lumineux	90602 T	BR MF GE PE AL IS PM DU
 Double Va-et-Vient 10 AX - 250 V -	21101	 Double Doigt	90611 T	
 Double Va-et-Vient Lumineux 10 AX - 250 V - Pour le contrôle d'ampoule à faible consommation d'énergie, nous recommandons l'utilisation de condensateurs de 0,15 µF 275 V - en parallèle avec la charge pour éviter le scintillement de l'éclairage.	21202	 Double Doigt pour Commande Ventilateur	90616 T	
 Double Va-et-Vient avec Témoin 10 AX - 250 V -	21203	 Double Doigt pour Mécanisme Fonction Lumineux	90615 T	
 Permutateur 10 AX - 250 V -	21051	 Doigt Simple	90601 T	
 Double Permutateur 10 AX - 250 V -	21204	 Doigt pour Mécanisme Double Fonction	90614 T	

T - Doigt, Enjoliveur ou Plaque. | BR - Blanc; MF - Ivoire; GE - Glace; PE - Perle; AL - Alumine; IS - Gris; PM - Noir Mat; DU - Doré.

 /  /  - Connexion par Vis

appareils de commande















réf.

	Permutateur Lumineux 10 AX - 250 V ~ Pour le contrôle d'ampoule à faible consommation d'énergie, nous recommandons l'utilisation de condensateurs de 0,15 µF 275 V ~ en parallèle avec la charge pour éviter le scintillement de l'éclairage. LED de remplacement disponible page 32.	21052
	Double Permutateur Lumineux 10 AX - 250 V ~ Pour le contrôle d'ampoule à faible consommation d'énergie, nous recommandons l'utilisation de condensateurs de 0,15 µF 275 V ~ en parallèle avec la charge pour éviter le scintillement de l'éclairage.	21205
	Poussoir à Bascule 10 A - 250 V ~	21151
	Poussoir à Bascule (NO + NF) 10 A - 250 V ~	21150
	Poussoir à Bascule Lumineux de 250 V ~ 10 A - 250 V ~ LED de remplacement disponible page 32.	21152
	Poussoir à Bascule avec Témoin Indépendant 10 A - 250 V ~ LED de remplacement disponible page 32.	21153
	Poussoir à Bascule Lumineux de 12 V ~ 6 A - 12 V ~ LED de remplacement disponible page 32.	21162
	Poussoir à Bascule avec Identification de 250 V ~ 10 A - 250 V ~	21155
	Poussoir à Bascule avec Identification de 12 V ~ 6 A - 12 V ~	21165
	Double Poussoir à Bascule 10 A - 250 V ~	21156
	Double Poussoir à Bascule (2 NO + 2 NF) 10 A - 250 V ~	21154
	Double Poussoir à Bascule Lumineux 250 V ~ 10 A - 250 V ~	21206
	Double Poussoir à Bascule Lumineux 12 V ~ 6 A - 12 V ~	21207

doigts / enjoliveurs























réf.

couleur



	Doigt pour Interrupteurs Lumineux	90602 T
	Double Doigt pour Mécanisme Fonction Lumineux	90615 T
	Doigt Simple	90601 T
	Doigt avec Symbole Loquet 	90604 T
	Doigt avec Symbole Sonnette 	90605 T
	Doigt avec Symbole Employée 	90606 T
	Doigt avec Symbole Lumière 	90607 T
	Doigt pour Interrupteurs Lumineux	90602 T
	Doigt pour Interrupteurs Lumineux avec Symbole Loquet 	90794 T
	Doigt pour Interrupteurs Lumineux avec Symbole Sonnette 	90795 T
	Doigt pour Interrupteurs Lumineux avec Symbole Employée 	90796 T
	Doigt pour Interrupteurs Lumineux avec Symbole Lumière 	90797 T
	Doigt avec Identification	90603 T
	Double Doigt	90611 T
	Double Doigt pour Mécanisme Fonction Lumineux	90615 T

BR MF
GE PE AL
IS PM DU

T - Doigt, Enjoliveur ou Plaque, I BR - Blanc; MF - Ivoire; GE - Glace; PE - Perle; AL - Alumine; IS - Gris; PM - Noir Mat; DU - Doré.

appareils de commande		réf.	doigts / enjoliveurs		réf.	couleur
	Va-et-Vient / Poussoir à Bascule 10 AX - 250 V ~	21158		Double Doigt	90611 T	
	Poussoir à Bascule / Va-et-Vient 10 AX - 250 V ~	21159				
	Va-et-Vient Lumineux / Poussoir à Bascule Lumineux 10 AX - 250 V ~ Pour le contrôle d'ampoule à faible consommation d'énergie, nous recommandons l'utilisation de condensateurs de 0,15 µF 275 V ~ en parallèle avec la charge pour éviter le scintillement de l'éclairage.	21208		Double Doigt pour Mécanisme Fonction Lumineux	90615 T	
	Poussoir à Bascule Lumineux / Va-et-Vient Lumineux 10 AX - 250 V ~ Pour le contrôle d'ampoule à faible consommation d'énergie, nous recommandons l'utilisation de condensateurs de 0,15 µF 275 V ~ en parallèle avec la charge pour éviter le scintillement de l'éclairage.	21209				
	Quadruple Poussoir Électronique de Très Basse Tension 12 V ~ - 50 mA / 32 V ~ - 18 mA Voir Fiche Technique page 270	21164		Quadruple Doigt	90600 T	
	Interrupteur Rotatif 10 AX - 250 V ~	21306		Double Doigt pour Mécanismes Électroniques	90610 T	
	Va-et-Vient Rotatif 10 AX - 250 V ~ ON - OFF - ON.	21307		Enjoliveur pour Interrupteur Rotatif (ON/OFF)	90762 T	
	Va-et-Vient Rotatif de 3 Positions 16 (4) A - 250 V ~	21300		Enjoliveur pour Poussoir de Persienne et Va-et-Vient Rotatifs	90761 T	BR MF GE PE AL IS PM DU
	Va-et-Vient Rotatif de 4 Positions 16 (4) A - 250 V ~	21305		Enjoliveur pour Va-et-Vient Rotatif avec Indication (I, 0, II)	90760 T	
	Va-et-Vient à Clé 10 AX - 250 V ~ ON - OFF - ON Permet de retirer la clé dans les 3 positions.	21352		Enjoliveur pour Interrupteur Rotatif de 3 Positions	90765 T	
	Poussoir à Clé 10 A - 250 V ~ ON - OFF - ON Permet de retirer la clé seulement dans la position OFF.	21351		Enjoliveur pour Interrupteur Rotatif de 4 Positions	90766 T	
	Va-et-Vient avec Cordon 10 AX - 250 V ~ NO + NF	21092		Enjoliveur pour Poussoir / Va-et-Vient à Clé	90351 T	
	Poussoir avec Cordon 10 A - 250 V ~ NO	21091		Enjoliveur pour Va-et-Vient / Poussoir avec Cordon Environ 65cm de cordon.	90741 T	
	Poussoir avec Cordon (NO + NF) 10 A - 250 V ~ NO + NF	21090				

T - Doigt, Enjoliveur ou Plaque. | BR - Blanc; MF - Ivoire; GE - Glace; PE - Perle; AL - Alumine; IS - Gris; PM - Noir Mat; DU - Doré.

 /  - Connexion par Vis

appareils de commande

réf.

commandes pour persiennes

Inverseur de Persienne

10 A - 250 V ~
Fonctionnement comme un interrupteur.
Protection mécanique et électrique contre deux commandes simultanées.
Un doigt est automatiquement levé quand l'autre est pressé.

21290



Inverseur de Persienne avec Enclavement Mécanique

10 A - 250 V ~
Fonctionnement comme un interrupteur.
Protection mécanique et électrique contre deux commandes simultanées.
Il faut faire "STOP" d'une fonction pour initier une autre fonction.

21291

Commande Générale de Persienne avec Capteur IR e

100 V ~ - 240 VA | 50 - 60Hz
240 V ~ - 500 VA | 50 - 60 Hz
Possibilité de commande à distance avec l'Émetteur IR Multifonctions (Réf. 81900).
2 Fonctions programmables (monter/descendre).
Fonction: "Standby".

21311



[Voir Fiche Technique page 278](#)

Commande Locale de Persienne avec Capteur IR e

100 V ~ - 240 VA | 50 - 60Hz
240 V ~ - 500 VA | 50 - 60 Hz
Possibilité de commande à distance avec l'Émetteur IR Multifonctions (Réf. 81900).

21312



[Voir Fiche Technique page 278](#)

Double Pousoir de Persienne

10 A - 250 V ~
Fonctionnement comme pousoir à bascule.
Protection électrique contre deux commandes simultanées.

21281



Double Pousoir/Va-et-Vient de Persienne

10 A - 250 V ~
Fonctionnement comme pousoir à bascule.
Protection électrique contre deux commandes simultanées.
Permet la commande d'une persienne de multiples points.
Applicable avec le Relais de Commandes de Persienne (Réf. 81511).

21283



Poussoir Rotatif de Persienne

10 A - 250 V ~
ON - OFF - ON.

21303



doigts / enjoliveurs

réf.

couleur

Doigts pour Inverseur de Persiennes

90613 T



Enjoliveur pour Commande Générale de Persienne avec Capteur IR

90311 T



Enjoliveur pour Commande Locale de Persienne avec Capteur IR

90312 T



BR MF
GE PE AL
IS PM DU

Doigts pour Double Pousoir de Persienne

90612 T



Enjoliveur pour Pousoir de Persienne et Va-et-Vient Rotatifs

90761 T



variateurs/va-et-vients

Variateur RLC de Doigts e nouveau

100 - 240 V ~ | 50 - 60 Hz
5 - 250 W/VA
5 - 75 W LED's
Aucun neutre requis (remplace directement un interrupteur unipolaire).
Possibilité de définir le rétroéclairage comme: Lumineux, Témoin, Toujours ON ou OFF.

21218



[Voir Fiche Technique page 261](#)

Doigts pour Variateur

90747 T



Variateur/Va-et-Vient Ferromagnétique de 500 VA RL e

20 - 500 W/VA

[Voir Fiche Technique page 258](#)

21211



Variateur/Va-et-Vient Électronique de 550 W RC e

20 - 550 W/VA

Silencieux

[Voir Fiche Technique page 258](#)

21213



Enjoliveur pour Variateur / Va-et-Vient

90721 T



BR MF
GE PE AL
IS PM DU

Variateur/Va-et-Vient Ferromagnétique pour Ampoules à Faible Consommation 110 VA RL e

7 - 110 W/VA
3 - 35 W LED's
LEDs dimmables

[Voir Fiche Technique page 258](#)

21214



T - Doigt, Enjoliveur ou Plaque. | BR - Blanc; MF - Ivoire; GE - Glace; PE - Perle; AL - Alumine; IS - Gris; PM - Noir Mat; DU - Doré.

⊖ / ⓅPZ2 / ⓅPHX - Connexion par Vis

e ECO - Économie d'énergie et contribution pour l'efficacité énergétique.

appareils de commande

réf.

variateurs/va-et-vients

- 

Variateur/Va-et-Vient Électronique pour Ampoules à Faible Consommation 150 W RC e

15 - 150 W/VA
3 - 50 W LED's
LEDs dimmables
Silencieux

21215

[Voir Fiche Technique page 258](#)
- 

Variateur/Va-et-Vient Ferromagnétique pour Ampoules à Faible Consommation 250 W/VA RL e

20 - 250 W/VA
3 - 85 W LED's
LEDs dimmables

21216

[Voir Fiche Technique page 258](#)
- 

Variateur/Va-et-Vient Électronique pour Ampoules à Faible Consommation 450 W/VA RC e

15 - 450 W/VA
5 - 150 W LED's
LEDs dimmables
Silencieux

21217

[Voir Fiche Technique page 258](#)
- 

Variateur/Va-et-Vient Ferromagnétique pour Ampoules à Faible Consommation 1-10 V e

Imax - 40 mA
Silencieux

21210

[Voir Fiche Technique page 258](#)
- 

Variateur/Va-et-Vient de Vitesse pour Moteurs Asynchrones de 600 VA e

25 - 600 VA

21219

[Voir Fiche Technique page 258](#)

détecteurs de mouvement

réf.

- 

Détecteur de Mouvement de 1000 W e nouveau

100 - 240 V - I 50 - 60 Hz
Réglage de la sensibilité lumineuse et de la temporisation.
Portée: 12 mètres
Angle de détection: 160°
Contact livre de potentiel
Sortie par relais, compatible avec tout type de charge électrique.

21401

[Voir Fiche Technique page 271](#)
- 

Détecteur de Mouvement de 400 W e nouveau

100 - 240 V - I 50 - 60 Hz
Réglage de la sensibilité lumineuse et de la temporisation.
Portée: 12 mètres
Angle de détection: 160°
Contact livre de potentiel
Sortie par relais, compatible avec tout type de charge électrique.

21402

[Voir Fiche Technique page 271](#)
- 

Détecteur de Mouvement Installation Murale de 1000 W e nouveau

100 - 240 V - I 50 - 60 Hz
Avec bouton d'activation frontal
Réglage de la sensibilité lumineuse et de la temporisation.
Portée: 9 mètres
Angle de détection: 160°
Contact livre de potentiel
Sortie par relais, compatible avec tout type de charge électrique.

21403

[Voir Fiche Technique page 273](#)
- 

Détecteur de Mouvement Installation Murale de 400 W e nouveau

100 - 240 V - I 50 - 60 Hz
Avec bouton d'activation frontal
Réglage de la sensibilité lumineuse et de la temporisation.
Portée: 9 mètres
Angle de détection: 160°
Contact livre de potentiel
Sortie par relais, compatible avec tout type de charge électrique.

21404

[Voir Fiche Technique page 273](#)

doigts / enjoliveurs

réf.

couleur

- 

Enjoliveur pour Variateur / Va-et-Vient **90721 T** BR MF
GE PE AL
IS PM DU

doigts / enjoliveurs

réf.

couleur

- 

Enjoliveur pour Détecteur de Mouvement **90401 T**

- 

Enjoliveur pour Détecteur de Mouvement Installation Murale **90403 T** BR MF
GE PE AL
IS PM DU

T - Doigt, Enjoliveur ou Plaque. | BR - Blanc; MF - Ivoire; GE - Glace; PE - Perle; AL - Alumine; IS - Gris; PM - Noir Mat; DU - Doré.

⊖ / ⓧ_{PZX} / ⓧ_{PHX} - Connexion par Vis

e ECO - Économie d'énergie et contribution pour l'efficacité énergétique.

contrôle de température

réf.

Thermostat Rotatif  **nouveau**

16 A (cos φ = 1) - 100 - 240 V ~ | 50 - 60 Hz
 Réglage de la température: +5 °C jusqu'à 30 °C
 Amplitude de lecture de la température: -9 °C jusqu'à 35 °C
 Contrôle de systèmes: chauffage et/ou refroidissement.
 Possibilité de connexion de la Sonde de Sol (Réf. 81950), avec détection automatique (seulement Protection).
 Protection Antigel (Chauffage) ou Protection Thermique (Refroidissement).

 Voir Fiche Technique page 275



21234

doigts / enjoliveurs

réf.

couleur



Enjoliveur pour Thermostat Rotatif

90746 T

Thermostat Multifonctionnel  **nouveau**

16 A (cos φ = 1) - 100 - 240 V ~ | 50 - 60 Hz
 Précision de contrôle de température: 0,5 °C
 Amplitude de lecture de la température: -9 °C jusqu'à 35 °C
 Contrôle de systèmes: chauffage et/ou refroidissement.
 Possibilité de connexion de la Sonde de Sol (Réf. 81950), avec détection automatique.
 Lecture de température: température ambiante ou capteur de température ou les deux.
 Possibilité de contrôle à distance avec un Émetteur IR Multifonctions (Réf. 81900).
 Compatible avec les systèmes électriques ou hydrauliques.
 Protection Antigel (Chauffage) ou Protection Thermique (Refroidissement).

 Voir Fiche Technique page 276



21236



Enjoliveur pour Thermostat Multifonctionnel

90749 T

BR MF
 GE PE AL
 IS PM DU

Chronothermostat Multifonctionnel  **nouveau**

16 A (cos φ = 1) - 100 - 240 V ~ | 50 - 60 Hz
 Permet une programmation quotidienne ou hebdomadaire
 Précision de contrôle de température: 0,5 °C
 Amplitude de lecture de la température: -9 °C jusqu'à 35 °C
 Contrôle de systèmes: chauffage et/ou refroidissement.
 Possibilité de connexion de la Sonde de Sol (Réf. 81950), avec détection automatique.
 Lecture de température: température ambiante ou capteur de température ou les deux.
 Compatible avec les systèmes électriques ou hydrauliques.
 Protection Antigel (Chauffage) ou Protection Thermique (Refroidissement).

 Voir Fiche Technique page 277



21235



Enjoliveur pour Chronothermostat Multifonctionnel

90748 T

Sonde de Sol pour Thermostat et Chronothermostat

Longueur: 4 m
 -10 °C à 50 °C
 IP67
 NTC 12 K/25 °C

81950

—

voyants et balisage

réf.

Lumière d'Orientation Blanche **nouveau**

100 - 240 V ~ | 50 - 60 Hz
 L1 - 0,2 W; L2 - 0,4 W (4000 K)

 Voir Fiche Technique page 266



21388

Lumière d'Orientation Blanche avec Batterie **nouveau**

100 - 240 V ~ | 50 - 60 Hz
 L1 - Signalisation OFF; L2 - Signalisation ON.

 Voir Fiche Technique page 266



21389

Voyant à Lumière (Blanche)

100 - 240 V ~ | 50 - 60 Hz
 L1 - 0,2 W; L2 - 0,4 W (4000 K)

 Voir Fiche Technique page 263



21361

Voyant de Double État Vert/Rouge

100 - 240 V ~ | 50 - 60 Hz
 L1 - RED - 0,4 W; L2 - GREEN - 0,4 W

 Voir Fiche Technique page 263



21365

Buzzer

250 V ~ - 50 Hz
 Type D.
 5/15 secondes

 Voir Fiche Technique page 254



21990

doigts / enjoliveurs

réf.

couleur



Enjoliveur pour Lumière d'Orientation

90782 T

BR MF
 GE PE AL
 IS PM DU



Diffuseur pour Voyant

90781 T

IC LR
 VD VM



Enjoliveur pour Haut-parleur de 2" - 32 Ohm / Buzzer

90710 T

BR MF
 GE PE AL
 IS PM DU

T - Doigt, Enjoliveur ou Plaque. I BR - Blanc; MF - Ivoire; GE - Glace; PE - Perle; AL - Alumine; IS - Gris; PM - Noir Mat; DU - Doré; IC - Incolore; LR - Orange; VD - Vert; VM - Rouge.

 /  /  - Connexion par Vis

 ECO - Économie d'énergie et contribution pour l'efficacité énergétique.

prises de données, voix et image









réf.

doigts / enjoliveurs

réf.

couleur

prises informatiques













	Prise Informatique RJ45 Cat. 6A UTP Voir Fiche Technique page 346 nouveau 	21590
	Prise Informatique RJ45 Cat. 6 UTP Voir Fiche Technique page 346	21455
	Prise Informatique RJ45 Cat. 6A STP Voir Fiche Technique page 347 nouveau 	21592
	Prise Informatique RJ45 Cat. 6 STP Voir Fiche Technique page 347	21445
	Prise Informatique RJ45 Cat. 5e UTP	21453
	Prise Informatique RJ45 Cat. 5e STP Voir Fiche Technique page 347	21443
	Adaptateur pour Prise RJ45 (sans connecteur)	21976



Enjoliveur pour Prise Informatique RJ45 **90751 T**

BR MF
GE PE AL
IS PM DU

connecteurs RJ45

	Connecteur RJ45 Cat. 6A UTP (500 MHz) nouveau 	82021
	Connecteur RJ45 Cat. 6 UTP (250 MHz) 	21978
	Connecteur RJ45 Cat. 6 UTP - Montage Rack (250 MHz) 	82020
	Connecteur RJ45 Cat. 5e UTP (100 MHz)	21975
	Connecteur RJ45 Cat. 6A STP (500 MHz) nouveau 	82022
	Connecteur RJ45 Cat. 6 STP (250 MHz) 	21988
	Connecteur RJ45 Cat. 5e STP (100 MHz) 	21985







Adaptateur avec Module 1 Sortie pour Connecteur RJ45 **90441 S**

BR MF
GE PE AL
IS PM DU



Adaptateur avec Module Double pour Connecteur RJ45 **90442 S**

coupleurs para connecteurs de fibre optique

	Coupleur pour Connecteurs de Fibre Optique SC APC Duplex Voir Fiche Technique page 348	82211
	Coupleur pour Connecteurs de Fibre Optique SC APC Simplex Voir Fiche Technique page 348	82210
	Coupleur pour Connecteurs de Fibre Optique LC Duplex Voir Fiche Technique page 348	82213
	Couvercle pour Coupleur de Fibre Optique SC APC Simplex	82970
	Couvercle pour Coupleur de Fibre Optique SC APC Duplex	82971



Enjoliveur pour Coupleur pour Connecteurs de Fibre Optique SC APC Duplex **90448 S**



Enjoliveur pour Coupleur pour Connecteurs de Fibre Optique SC APC Simplex / LC Duplex **90449 S**

BR MF
GE PE AL
IS PM DU

S - Semi-assemblé; T - Doigt, Enjoliveur ou Plaque. | BR - Blanc; MF - Ivoire; GE - Glace; PE - Perle; AL - Alumine; IS - Gris; PM - Noir Mat; DU - Doré.

 - Power over Ethernet

prises de données, voix et image

réf. couleur

prises de téléphone

50 V ~ 70 V ~



Prise de Téléphone

21252 S

BR MF
CZ

8 CONTACTS



Prise de Téléphone Française T8

21411



doigts / enjoliveurs

réf. couleur



Enjoliveur pour Prise de Téléphone

90712 T

BR MF
GE PE AL
IS PM DU



Enjoliveur pour Prise de Téléphone Française T8

90718 T

BR MF
GE PE AL
IS PM DU

prises de radio, télévision et satellite

réf.

réf. couleur

ÉTOILE



Prise R - TV - SAT Étoile

4 - 47 MHz: < 2 dB
47 - 108 MHz: < 20 dB
108 - 862 MHz: < 2 dB
950 - 2400 MHz: < 3 dB
Passage de courant 500 mA (DC)

21543



Enjoliveur pour Prise R - TV - SAT

90775 T

[Voir Fiche Technique page 285](#)



Prise R - TV Étoile

4 - 47 MHz: < 2 dB
47 - 108 MHz: < 2 dB
108 - 1000 MHz: < 1 dB

21533



Enjoliveur pour Prise R - TV

90776 T

[Voir Fiche Technique page 285](#)

EN SÉRIE



Prise R - TV - SAT Finale Série

4 - 47 MHz: < 9 dB
47 - 108 MHz: < 15 dB
108 - 862 MHz: < 9 dB
950 - 2400 MHz: < 6 dB
Passage de courant 500 mA (DC)

21555



Enjoliveur pour Prise R - TV - SAT

90775 T

BR MF
GE PE AL
IS PM DU

[Voir Fiche Technique page 285](#)



Prise R - TV - SAT Passage Série

4 - 47 MHz: < 10 dB
47 - 108 MHz: < 20 dB
108 - 862 MHz: < 10 dB
950 - 2400 MHz: < 11 dB
Passage de courant 500 mA (DC)
Pertes d'insertion: 3 dB

21565



Enjoliveur pour Prise R - TV

90776 T

[Voir Fiche Technique page 285](#)



Prise R - TV Finale Série

4 - 47 MHz: < 8 dB
47 - 108 MHz: < 8 dB
108 - 1000 MHz: < 7 dB

21554

[Voir Fiche Technique page 285](#)



Prise R - TV Passage Série

4 - 47 MHz: < 9 dB
47 - 108 MHz: < 9 dB
108 - 1000 MHz: < 9 dB
Pertes d'insertion: 2 dB.

21564

[Voir Fiche Technique page 285](#)

prises mixtes

ÉTOILE



Prise Mixte R - TV - SAT - RJ45 Cat. 6A UTP - FO SC-APC Étoile

4 - 47 MHz: < 2 dB
47 - 108 MHz: < 20 dB
108 - 862 MHz: < 2 dB
950 - 2400 MHz: < 3 dB
Passage de courant 500 mA (DC)

nouveau



21548



Enjoliveur pour Prises Mixtes R - TV - SAT - RJ45 / R - TV - SAT - RJ45 - FO

90770 T

BR MF
GE PE AL
IS PM DU

[Voir Fiche Technique page 285](#)

S - Semi-assemblé; T - Doigt, Enjoliveur ou Plaque. | BR - Blanc; MF - Ivoire; GE - Glace; PE - Perle; AL - Alumine; IS - Gris; PM - Noir Mat; DU - Doré; CZ - Gris.

⊖ / ⊕ / PZ2 / PZ3 / PHX - Connexion par Vis

- Power over Ethernet

prises de données, voix et image

réf.

doigts / enjoliveurs

réf.

couleur

prises mixtes

ÉTOILE

**Prise Mixte R - TV - SAT - RJ45 Cat. 6 UTP - FO SC-APC Étoile**

4 - 47 MHz: < 2 dB
 47 - 108 MHz: < 20 dB
 108 - 862 MHz: < 2 dB
 950 - 2400 MHz: < 3 dB
 Passage de courant 500 mA (DC)

**21545**[Voir Fiche Technique page 285](#)**Prise Mixte R - TV - SAT - RJ45 Cat. 6A UTP Étoile**

Applicable avec connecteur FO du type
 SC APC Simplex ou LC Duplex - page 171.

4 - 47 MHz: < 2 dB
 47 - 108 MHz: < 20 dB
 108 - 862 MHz: < 2 dB
 950 - 2400 MHz: < 3 dB
 Passage de courant 500 mA (DC)

nouveau**21547**[Voir Fiche Technique page 285](#)**Prise Mixte R - TV - SAT - RJ45 Cat. 6 UTP Étoile**

Applicable avec connecteur FO du type
 SC APC Simplex ou LC Duplex - page 171.

4 - 47 MHz: < 2 dB
 47 - 108 MHz: < 20 dB
 108 - 862 MHz: < 2 dB
 950 - 2400 MHz: < 3 dB
 Passage de courant 500 mA (DC)

**21544**[Voir Fiche Technique page 285](#)**Prise Mixte R - TV - SAT - 2x RJ45 Cat. 6 UTP Étoile**

4 - 47 MHz: < 2 dB
 47 - 108 MHz: < 20 dB
 108 - 862 MHz: < 2 dB
 950 - 2400 MHz: < 3 dB
 Passage de courant 500 mA (DC)

21546[Voir Fiche Technique page 285](#)**Prise Mixte R - TV - RJ45 Cat. 6A UTP - FO SC-APC Étoile**

4 - 47 MHz: < 2 dB
 47 - 108 MHz: < 2 dB
 108 - 1000 MHz: < 1 dB

nouveau**21537**[Voir Fiche Technique page 285](#)**Prise Mixte R - TV - RJ45 Cat. 6 UTP - FO SC-APC Étoile**

4 - 47 MHz: < 2 dB
 47 - 108 MHz: < 2 dB
 108 - 1000 MHz: < 1 dB

**21535**[Voir Fiche Technique page 285](#)**Prise Mixte R - TV - RJ45 Cat. 6A UTP Étoile**

Applicable avec connecteur FO du type
 SC APC Simplex ou LC Duplex - page 171.

4 - 47 MHz: < 2 dB
 47 - 108 MHz: < 2 dB
 108 - 1000 MHz: < 1 dB

nouveau**21536**[Voir Fiche Technique page 285](#)**Prise Mixte R - TV - RJ45 Cat. 6 UTP Étoile**

Applicable avec connecteur FO du type
 SC APC Simplex ou LC Duplex - page 171.

4 - 47 MHz: < 2 dB
 47 - 108 MHz: < 2 dB
 108 - 1000 MHz: < 1 dB

**21534**[Voir Fiche Technique page 285](#)

Enjoliveur pour Prises Mixtes
 R - TV - SAT - RJ45 /
 R - TV - SAT - RJ45 - FO

90770 T

Enjoliveur pour Prise Mixte
 R - TV - SAT - 2xRJ45

90773 T

BR MF
 GE PE AL
 IS PM DU

T - Doigt, Enjoliveur ou Plaque. | BR - Blanc; MF - Ivoire; GE - Glace; PE - Perle; AL - Alumine; IS - Gris; PM - Noir Mat; DU - Doré

- Power over Ethernet

chargeurs USB

réf.



Chargeur Double USB avec Sorties à 20° Type A
100 - 240 V ~ 150 - 60 Hz - 5 V \equiv 3 A
Deux sorties USB type A
[Voir Fiche Technique page 282](#)

21384



Chargeur Double USB type A + Type C **nouveau**
100 - 240 V ~ 150 - 60 Hz - 5 V \equiv 3 A
Une sortie USB type A + une sortie USB type C
[Voir Fiche Technique page 282](#)

21381



Chargeur Double USB Type C **nouveau**
100 - 240 V ~ 150 - 60 Hz - 5 V \equiv 3 A
Deux sorties USB type C
[Voir Fiche Technique page 282](#)

21382



Chargeur USB type C Power Delivery 30W **nouveau**
100 - 240 V ~ 150 - 60 Hz - 30 W
Une sortie USB type C
[Voir Fiche Technique page 282](#)

21398

prises de courant

réf.



Prise de Courant Schuko à Bornes Automatiques
16 A - 250 V ~
[Voir Fiche Technique page 223](#)

21130



Prise de Courant Schuko
16 A - 250 V ~
[Voir Fiche Technique page 223](#)

21131



Prise de Courant Schuko avec Chargeur USB **nouveau**
16 A - 250 V ~ | 50/60 Hz
[Voir Fiche Technique page 253](#)

21137



Prise de Courant 2P
16 A - 250 V ~

21121



Prise de Courant Française à Bornes Automatiques
16 A - 250 V ~
[Voir Fiche Technique page 223](#)

21110



Prise de Courant Française
16 A - 250 V ~
[Voir Fiche Technique page 223](#)

21111

doigts / enjoliveurs

réf.

couleur



Enjoliveur pour Chargeur Double USB avec Sorties à 20° Type A **90673 T**

BR MF
GE PE AL
IS PM DU



nouveau
Enjoliveur pour Chargeur Double USB type A + Type C **90674 T**



nouveau
Enjoliveur pour Chargeur Double USB type C **90675 T**

BR MF
GE PE AL
IS PM DU



nouveau
Enjoliveur pour Chargeur USB type C Power Delivery **90676 T**

doigts / enjoliveurs

réf.

couleur



Enjoliveur pour Prise de Courant Schuko avec Protection **90632 T**

BR MF
GE PE AL
IS PM DU
LR VD VM



Enjoliveur pour Prise de Courant Schuko **90631 T**



Enjoliveur pour Prise de Courant Schuko avec Couvercle et Protection (IP44) **90634 T**

BR MF
GE PE AL
IS PM DU
VD VM



Plaque Monobloc pour Prise de Courant Schuko avec Protection **90903 T**

BR MF
GE PE AL
IS PM DU



Plaque Monobloc pour Prise de Courant Schuko **90902 T**



nouveau
Enjoliveur pour Prise de Courant Schuko + USB Type A et Type C **90630 T**
5 V \equiv 3.0 A

BR MF
GE PE AL
IS PM DU



Enjoliveur pour Prise de Courant 2P avec Protection **90622 T**

BR MF
GE PE AL
IS PM DU



Enjoliveur pour Prise de Courant 2P **90621 T**



Enjoliveur pour Prise de Courant Française avec Protection **90652 T**

BR MF
GE PE AL
IS PM DU
LR VD VM



Enjoliveur pour Prise de Courant Française avec Couvercle et Protection (IP44) **90654 T**

BR MF
GE PE AL
IS PM DU
VD VM



Plaque Monobloc pour Prise de Courant Française avec Protection **90904 T**

BR MF
GE PE AL
IS PM DU

T - Doigt, Enjoliveur ou Plaque. | BR - Blanc; MF - Ivoire; GE - Glace; PE - Perle; AL - Alumine; IS - Gris; PM - Noir Mat; DU - Doré; LR - Orange; VD - Vert; VM - Rouge.

⊖ / ⊕PZ2 / ⊕PH1 - Connexion par Vis

prises de courant

réf.

**Double Prise de Courant Française**
16 A - 250 V ~

21470

**Prise de Courant Française avec Chargeur USB** **nouveau**
16 A - 250 V ~ | 150 - 60 Hz

21117

[Voir Fiche Technique page 253](#)**Prise de Courant Euro-Américaine**
15 A - 127 V ~ / 16 A - 250 V ~

21140

[Voir Fiche Technique page 223](#)**Prise de Courant Américaine NEMA**
15 A - 127 V ~
SASO 2204
NEMA 5-15

21143

[Voir Fiche Technique page 223](#)**Prise de Courant Anglaise avec Protection**
13 A - 250 V ~

21185

[Voir Fiche Technique page 223](#)**Prise de Courant Schuko à Bornes Automatiques avec Protection (Mécanisme + Enjoliveur)**
16 A - 250 V ~

90133 W

**Prise de Courant Schuko à Bornes Automatiques (Mécanisme + Enjoliveur)**
16 A - 250 V ~

90130 W

**Prise de Courant Schuko à Bornes Automatiques avec Couvercle et Protection (Mécanisme + Enjoliveur) - (IP44)**
16 A - 250 V ~

90496 W

accessoires

réf.

sorties de Câbles

**Sortie de Câble avec 3 Connecteurs**
3x2,5 mm² - 450 V ~

21173

**Sortie de Câble avec 4 Connecteurs**
4x2,5 mm² - 450 V ~

21174



divers

**Prise pour Haut-parleur avec Terminaux à Visser**

21220

**Support pour Obturateur**

21222

doigts / enjoliveurs

réf.

couleur



Enjoliveur pour Double Prise de Courant Française avec Protection

90656 T

BR MF
GE PE AL
IS PM DU

Enjoliveur pour Prise de Courant Française + USB Type A et Type C

90650 T

BR MF
GE PE AL
IS PM DU

Enjoliveur pour Prise de Courant Euro-Américaine avec Protection

90842 T



Enjoliveur pour Prise de Courant Euro-Américaine

90841 T

BR MF
GE PE AL
IS PM DU
LR VD VM

Enjoliveur pour Prise de Courant Américaine NEMA avec Protection

90843 T



Enjoliveur pour Prise de Courant Anglaise avec Protection

90642 T

BR MF
GE PE AL
IS PM DU

Enjoliveur pour Sortie de Câble

90671 T

BR MF
GE PE AL
IS PM DU

Enjoliveur pour Prise pour Haut-parleur avec Terminaux à Visser

90713 T

BR MF
GE PE AL
IS PM DU

Obturateur

90677 T

















T - Doigt, Enjoliveur ou Plaque; W - Semi-assemblé emballé en Filme. | BR - Blanc; MF - Ivoire; GE - Glace; PE - Perle; AL - Alumine; IS - Gris; PM - Noir Mat; DU - Doré; LR - Orange; VD - Vert; VM - Rouge.

/ / - Connexion par Vis

accessoires

réf. couleur

divers

	Kit IP44 pour Mécanismes MEC 21 - Doigts Simples Voir Fiche Technique page 224	21981	
	Kit IP44 pour Mécanismes MEC 21 - Doigts Doubles Voir Fiche Technique page 224	21982	
	Couvercle pour Protection des Mécanismes Compatible avec tous les mécanismes Mec21.	21971	
	Niveau pour Montage MEC 21	21989	
	Carte pour Interrupteur Card-system	21999	
	Griffe Longue pour Mécanismes MEC21 Compatible avec Appareils de Commande.	21998	
	Double Doigt pour Mécanismes Électroniques Compatible avec réf. 21164.	90610 T	
	Enjoliveur pour Prise Multimarques R - TV de 2 Sorties Distance entre trous: 30 mm. Voir Dimensions - page 225	90685 T	
	Enjoliveur pour Prise Multimarques R TV - SAT de 2 Sorties Distance entre trous: 30 mm. Voir Dimensions - page 225	90686 T	
	Enjoliveur pour Prise Multimarques R - TV - SAT de 3 Sorties Distance entre trous: 30 mm. Voir Dimensions - page 225	90680 T	BR MF GE PE AL IS PM DU
	Enjoliveur pour Prise de Téléphone Allemande Type TAE	90714 T	
	Enjoliveur pour Prise de Téléphone Allemande Type UAE (45°)	90716 T	
	Adaptateur Universel pour Série Mec Q45	90881 T	BR MF GE PE AL IS PM DU VM
	Adaptateur 50x50	90882 T	BR MF GE PE AL IS PM DU
	LED pour les Séries Mec 21 et 48 - 250 V ~ Pour remplacement dans les mécanismes lumineux et témoin.	81019	
	LED pour les Séries Mec 21 et 48 - 12 V = Pour remplacement dans les mécanismes lumineux et témoin.	81018	
	Émetteur Infrarouge Multifonctions Pour contrôler le Thermostat Multifonctionnel. Pour contrôler les Commandes de Persienne. Fonctionne avec pile CR 2032, non fournie.	81900	

T - Doigt, Enjoliveur ou Plaque. I BR - Blanc; MF - Ivoire; GE - Glace; PE - Perle; AL - Alumine; IS - Gris; PM - Noir Mat; DU - Doré; VM - Rouge.

accessoires

réf. couleur

boîtiers en saillie et encastrable

**Boîtier en Saillie pour Série LOGUS 90 | MEC Q45**

Dans la série QUADRO 45 s'applique seulement avec les Plaques Simples.

10976 A**Double Boîtier en Saillie pour Série LOGUS 90****10994 A**BR MF
GE PE AL
IS PM DU**Triple Boîtier en Saillie pour Série LOGUS 90****10995 A****Boîtier Encastrable**

À utiliser avec les goulottes avec couvercle L75.

10984 A

BR

**Boîtier Semi-Encastrable**

À utiliser avec les goulottes avec couvercle L75.

10985 A

relais pour persiennes

**Relais Permutateur de Persienne**

6 A - 230 V ~ I 50 Hz

Temporisé.

Associer aux Poussoirs Doubles et aux Poussoirs Doubles de Persiennes.

[Voir Fiche Technique page 280](#)**81512****Relais de Commandes de Persienne**

6 A - 230 V ~ I 50 Hz

Non-temporisé.

Associer localement au Double Poussoir/Va-et-Vient de Persienne (Réf. 21283 / 45283 S).

[Voir Fiche Technique page 280](#)**81511**

appareils complets

réf. couleur

**Prise de Courant Schuko Monobloc à Bornes Automatiques avec Protection**

16 A - 250 V ~

90139 C**Prise de Courant Schuko Monobloc avec Protection**

16 A - 250 V ~

90138 C**Prise de Courant Schuko Monobloc**

16 A - 250 V ~

90135 C**Double Prise de Courant Schuko Monobloc avec Protection**

16 A - 250 V ~

90332 CBR MF
GE PE AL
IS PM DU**Double Prise de Courant Schuko Monobloc**

16 A - 250 V ~

90331 C**Prise de Courant Anglaise avec Interrupteur**

13 A - 250 V ~

90184 C**Prise de Courant Anglaise avec Interrupteur et Témoin Lumineux**

13 A - 250 V ~













90183 C

A - Accessoire; C - Produit Complet. | BR - Blanc; MF - Ivoire; GE - Glace; PE - Perle; AL - Alumine; IS - Gris; PM - Noir Mat; DU - Doré.







⊖ / ⓈPZ2 / ⓈPHX - Connexion par Vis

appareils complets

réf. couleur

	Double Prise de Courant Anglaise avec Interrupteur 13 A - 250 V ~	90344 C	
			BR MF GE PE AL IS PM DU
	Double Prise de Courant Anglaise avec Interrupteur et Témoin Lumineux 13 A - 250 V ~	90343 C	
			
	Prise de Courant Schuko Encastrable pour Chargement VE nouveau 16 A - 250 V ~ i Voir Fiche Technique page 288	81132	
			
	Prise de Courant Française Encastrable pour Chargement VE nouveau 16 A - 250 V ~ i Voir Fiche Technique page 288	81112	
			
	Prise de Courant Schuko en Saillie pour Chargement VE nouveau 16 A - 250 V ~ i Voir Fiche Technique page 287	81751	
			
	Prise de Courant Française en Saillie pour Chargement VE nouveau 16 A - 250 V ~ i Voir Fiche Technique page 287	81752	
			



plaques - montage horizontal ou vertical

					
Simple 90910 T	Double 90920 T	Triple 90930 T	Quadruple 90940 T	Quintuple 90950 T	Étanche 90961 T
finitions					
Standard Aquarella Animato Crystal Metallo Arbore Petra	Standard Aquarella Animato Crystal Metallo Arbore Petra	Standard Aquarella Animato Crystal Metallo Arbore Petra	Standard Aquarella Animato Crystal Metallo Arbore Petra	Standard Aquarella	Standard Aquarella

Les finitions **Animato**, **Crystal**, **Metallo**, **Arbore** et **Petra**, utilisent les doigts et les enjoliveurs de la ligne **Aquarella**.

Voir couleurs des finitions pages 14 à 18.

C - Produit Complet; T - Doigt, Enjoliveur ou Plaque. | BR - Blanc; MF - Ivoire; GE - Glace; PE - Perle; AL - Alumine; IS - Gris; PM - Noir Mat; DU - Doré.

 /  /  - Connexion par Vis

[i Voir Dimensions des Plaques page 233](#)

LOGUS⁹⁰

Polyvalence et modernité

Cette série polyvalente combine une variété de couleurs et de matériaux organiques. Elle propose des finitions avec des matériaux tels que le verre, le métal, le bois et la pierre.



Avec son mécanisme Mec 21 unique, il offre un large choix de fonctions, alliant design, fonctionnalité et polyvalence.



La symbiose entre le design et les matériaux organiques.





APOLO 5000

Finitions	38
Fonctions	
- Appareils de Commande	40
- Détecteurs de Mouvement	45
- Contrôle de Température	46
- Voyants et Balisage	46
- Prises de Données, Voix et Image	47
- Chargeurs USB	50
- Prises de Courant	50
Accessoires	52
Appareils complets	54
Plaques	55

standard



BR
Blanc

mat



BM
Blanc Mat



MF
Ivoire



PM
Noir Mat

métal



PR
Argent



PL
Platine

























GR
Graphite





CH
Champagne























appareils de commande	réf.	doigts / enjoliveurs	réf.	couleur
 Interrupteur Unipolaire 10 AX - 250 V ~	21011	 Doigt Simple	50601 T	
 Interrupteur Lumineux 10 AX - 250 V ~ Pour le contrôle d'ampoule à faible consommation d'énergie, nous recommandons l'utilisation de condensateurs de 0,15 µF 275 V ~ en parallèle avec la charge pour éviter le scintillement de l'éclairage. LED de remplacement disponible page 53.	21012	 Doigt pour Interrupteurs Lumineux	50602 T	
 Interrupteur avec Témoin 10 AX - 250 V ~ LED de remplacement disponible page 53.	21013	 Doigt pour Interrupteurs Lumineux avec Symbole Lumière	50797 T	
 Interrupteur Bipolaire 10 AX - 250 V ~	21021	 Doigt Simple	50601 T	
		 Doigt pour Interrupteur Bipolaire	50608 T	
 Interrupteur Bipolaire avec Témoin 10 AX - 250 V ~ LED de remplacement disponible page 53.	21023	 Doigt pour Interrupteurs Lumineux	50602 T	
		 Doigt pour Interrupteurs Lumineux avec Tampographie "HEIZUNG NOTSCHALTER"	50798 T	
		 Doigt pour Interrupteurs Lumineux avec Symbole Lumière	50797 T	BR MF BM PM PR GR PL CH
 Interrupteur Card-system Temporisé e nouveau 16 A (cos φ =1) - 100 - 240 V ~ 50 - 60 Hz Réglage de temporisation: 0 secondes à 60 secondes Sortie: NO ou NF Contact de sortie libre de potentiel. Voir Fiche Technique page 268	21033	 Enjoliveur pour Interrupteur Card-system Temporisé	50733 T	
 Interrupteur Card-system e 10 AX - 250 V ~ Fonctionnement comme un interrupteur lumineux. Fonctionnement comme va-et-vient (NO + NF). Pour carte type ATM (Réf. 21999). Pour le contrôle d'ampoule à faible consommation d'énergie, nous recommandons l'utilisation de condensateurs de 0,15 µF 275 V ~ en parallèle avec la charge pour éviter le scintillement de l'éclairage. LED de remplacement disponible page 53.	21031	 Enjoliveur pour Interrupteur Card-system	50731 T	
 Interrupteur Temporisé e nouveau 16 A (cos φ =1) - 100 - 240 V ~ 50 - 60 Hz Réglage de temporisation: 5 secondes jusqu'à 15 minutes Sortie: NO ou NF Contact de sortie libre de potentiel. Voir Fiche Technique page 267	21040	 Doigt pour Interrupteur Temporisé	50745 T	
 Interrupteur Horaire Digital de 1 Circuit e 16 A (cos φ =1) - 230 V ~ 50/60 Hz Type de manœuvres: ON, OFF et Implusion Voir Fiche Technique page 269	21041	 Enjoliveur pour Interrupteur Horaire Digital de 1 Circuit	50743 T	
 Interrupteur Horaire Digital de 2 Circuits e 6 A + 6 A (cos φ =1) - 230 V ~ 50/60 Hz Type de manœuvres: ON, OFF et Implusion Voir Fiche Technique page 269	21042	 Enjoliveur pour Interrupteur Horaire Digital de 2 Circuits	50744 T	



T - Doigt, Enjoliveur ou Plaque. I BR - Blanc; MF - Ivoire; BM - Blanc Mat; PM - Noir Mat; PR - Argent; GR - Graphite; PL - Platine; CH - Champagne.

⊖ /  /  - Connexion par Vis











e ECO - Économie d'énergie et contribution pour l'efficacité énergétique.

appareils de commande	réf.	doigts / enjoliveurs	réf.	couleur
 Double Allumage 10 AX - 250 V ~	21061	 Double Doigt	50611 T	
 Double Interrupteur Unipolaire Lumineux 10 AX - 250 V ~ Fonctionnement comme double allumage lumineux. Pour le contrôle d'ampoule à faible consommation d'énergie, nous recommandons l'utilisation de condensateurs de 0,15 µF 275 V ~ en parallèle avec la charge pour éviter le scintillement de l'éclairage.	21066	 Double Doigt pour Mécanisme Fonction Lumineux	50615 T	
 Double Interrupteur Unipolaire avec Témoin 10 AX - 250 V ~ Fonctionnement comme double allumage avec témoin	21067			
 Triple Interrupteur 10 AX - 250 V ~	21088	 Triple Doigt	50661 T	
 Va-et-Vient 10 AX - 250 V ~	21071	 Doigt Simple	50601 T	
 Va-et-Vient Lumineux 10 AX - 250 V ~ Pour le contrôle d'ampoule à faible consommation d'énergie, nous recommandons l'utilisation de condensateurs de 0,15 µF 275 V ~ en parallèle avec la charge pour éviter le scintillement de l'éclairage. LED de remplacement disponible page 53.	21072	 Doigt pour Interrupteurs Lumineux	50602 T	BR MF BM PM PR GR PL CH
 Va-et-Vient avec Témoin 10 AX - 250 V ~ LED de remplacement disponible page 53.	21073			
 Double Va-et-Vient 10 AX - 250 V ~	21101	 Double Doigt	50611 T	
 Double Va-et-Vient Lumineux 10 AX - 250 V ~ Pour le contrôle d'ampoule à faible consommation d'énergie, nous recommandons l'utilisation de condensateurs de 0,15 µF 275 V ~ en parallèle avec la charge pour éviter le scintillement de l'éclairage.	21202	 Double Doigt pour Mécanisme Fonction Lumineux	50616 T	
 Double Va-et-Vient avec Témoin 10 AX - 250 V ~	21203			
 Permutateur 10 AX - 250 V ~	21051	 Doigt Simple	50601 T	
 Double Permutateur 10 AX - 250 V ~	21204	 Doigt pour Mécanisme Double Fonction	50614 T	























T - Doigt, Enjoliveur ou Plaque. | BR - Blanc; MF - Ivoire; BM - Blanc Mat; PM - Noir Mat; PR - Argent; GR - Graphite; PL - Platine; CH - Champagne.

 /  /  - Connexion par Vis



appareils de commande	réf.
 <p>Permutateur Lumineux 10 AX - 250 V ~ Pour le contrôle d'ampoule à faible consommation d'énergie, nous recommandons l'utilisation de condensateurs de 0,15 µF 275 V ~ en parallèle avec la charge pour éviter le scintillement de l'éclairage. LED de remplacement disponible page 53.</p>	21052
 <p>Double Permutateur Lumineux 10 AX - 250 V ~ Pour le contrôle d'ampoule à faible consommation d'énergie, nous recommandons l'utilisation de condensateurs de 0,15 µF 275 V ~ en parallèle avec la charge pour éviter le scintillement de l'éclairage.</p>	21205
 <p>Poussoir à Bascule 10 A - 250 V ~</p>	21151
 <p>Poussoir à Bascule (NO + NF) 10 A - 250 V ~</p>	21150
 <p>Poussoir à Bascule Lumineux de 250 V ~ 10 A - 250 V ~ LED de remplacement disponible page 53.</p>	21152
 <p>Poussoir à Bascule avec Témoin Indépendant 10 A - 250 V ~ LED de remplacement disponible page 53.</p>	21153
 <p>Poussoir à Bascule Lumineux de 12 V ~ 6 A - 12 V ~ LED de remplacement disponible page 53.</p>	21162
 <p>Poussoir à Bascule avec Identification de 250 V ~ 10 A - 250 V ~</p>	21155
 <p>Poussoir à Bascule avec Identification de 12 V ~ 6 A - 12 V ~</p>	21165
 <p>Double Poussoir à Bascule 10 A - 250 V ~</p>	21156
 <p>Double Poussoir à Bascule (2 NO + 2 NF) 10 A - 250 V ~</p>	21154
 <p>Double Poussoir à Bascule Lumineux 250 V ~ 10 A - 250 V ~</p>	21206
 <p>Double Poussoir à Bascule Lumineux 12 V ~ 6 A - 12 V ~</p>	21207

doigts / enjoliveurs	réf.	couleur
 <p>Doigt pour Interrupteurs Lumineux</p>	50602 T	
 <p>Double Doigt pour Mécanisme Fonction Lumineux</p>	50615 T	
Doigt Simple	50601 T	
Doigt avec Symbole Loquet 	50604 T	
Doigt avec Symbole Sonnette 	50605 T	
Doigt avec Symbole Employée 	50606 T	
Doigt avec Symbole Lumière 	50607 T	
Doigt pour Interrupteurs Lumineux	50602 T	
Doigt pour Interrupteurs Lumineux avec Symbole Loquet 	50794 T	
Doigt pour Interrupteurs Lumineux avec Symbole Sonnette 	50795 T	BR MF BM PM PR GR PL CH
Doigt pour Interrupteurs Lumineux avec Symbole Employée 	50796 T	
Doigt pour Interrupteurs Lumineux avec Symbole Lumière 	50797 T	
Doigt avec Identification	50603 T	
Double Doigt	50611 T	
Double Doigt pour Mécanisme Fonction Lumineux	50615 T	

T - Doigt, Enjoliveur ou Plaque. I BR - Blanc; MF - Ivoire; BM - Blanc Mat; PM - Noir Mat; PR - Argent; GR - Graphite; PL - Platine; CH - Champagne.

appareils de commande		réf.	doigts / enjoliveurs		réf.	couleur
	Va-et-Vient / Poussoir à Bascule 10 AX - 250 V ~	21158		Double Doigt	50611 T	
	Poussoir à Bascule / Va-et-Vient 10 AX - 250 V ~	21159				
	Va-et-Vient Lumineux / Poussoir à Bascule Lumineux 10 AX - 250 V ~ Pour le contrôle d'ampoule à faible consommation d'énergie, nous recommandons l'utilisation de condensateurs de 0,15 µF 275 V ~ en parallèle avec la charge pour éviter le scintillement de l'éclairage.	21208		Double Doigt pour Mécanisme Fonction Lumineux	50615 T	
	Poussoir à Bascule Lumineux / Va-et-Vient Lumineux 10 AX - 250 V ~ Pour le contrôle d'ampoule à faible consommation d'énergie, nous recommandons l'utilisation de condensateurs de 0,15 µF 275 V ~ en parallèle avec la charge pour éviter le scintillement de l'éclairage.	21209				
	Quadruple Poussoir Électronique de Très Basse Tension 12 V ~ - 50 mA / 32 V ~ - 18 mA Ver Ficha Técnica - pág 270	21164		Quadruple Doigt	50600 T	
				Double Doigt pour Mécanismes Électroniques	50610 T	
	Interrupteur Rotatif 10 AX - 250 V ~	21306		Enjoliveur pour Interrupteur Rotatif (ON/OFF)	50762 T	
	Va-et-Vient Rotatif 10 AX - 250 V ~ ON - OFF - ON.	21307		Enjoliveur pour Poussoir de Persienne et Va-et-Vient Rotatifs	50761 T	BR MF BM PM PR GR PL CH
				Enjoliveur pour Va-et-Vient Rotatif avec Indication (I, O, II)	50760 T	
	Va-et-Vient Rotatif de 3 Positions 16 (4) A - 250 V ~	21300		Enjoliveur pour Interrupteur Rotatif de 3 Positions	50765 T	
	Va-et-Vient Rotatif de 4 Positions 16 (4) A - 250 V ~	21305		Enjoliveur pour Interrupteur Rotatif de 4 Positions	50766 T	
	Va-et-Vient à Clé 10 AX - 250 V ~ ON - OFF - ON Permet de retirer la clé dans les 3 positions.	21352		Enjoliveur pour Poussoir / Va-et-Vient à Clé	50351 T	
	Poussoir à Clé 10 A - 250 V ~ ON - OFF - ON Permet de retirer la clé seulement dans la position OFF.	21351				
	Va-et-Vient avec Cordon 10 AX - 250 V ~ NO + NF	21092		Enjoliveur pour Va-et-Vient / Poussoir avec Cordon Environ 65cm de cordon.	50741 T	
	Poussoir avec Cordon 10 A - 250 V ~ NA	21091				
	Poussoir avec Cordon (NO + NF) 10 A - 250 V ~ NO + NF	21090				

T - Doigt, Enjoliveur ou Plaque. | BR - Blanc; MF - Ivoire; BM - Blanc Mat; PM - Noir Mat; PR - Argent; GR - Graphite; PL - Platine; CH - Champagne.

 /  /  - Connexion par Vis

appareils de commande

réf.

doigts / enjoleurs

réf.

couleur

commandes pour persiennes

Inverseur de Persienne

10 A - 250 V ~
Fonctionnement comme un interrupteur.
Protection mécanique et électrique contre deux commandes simultanées.
Un doigt est automatiquement levé quand l'autre est pressé.

21290



Inverseur de Persienne avec Enclavement Mécanique

10 A - 250 V ~
Fonctionnement comme un interrupteur.
Protection mécanique et électrique contre deux commandes simultanées.
Il faut faire "STOP" d'une fonction pour initier une autre fonction.

21291

Commande Générale de Persienne avec Capteur IR e

100 V ~ - 240 VA | 50 - 60Hz
240 V ~ - 500 VA | 50 - 60 Hz
Possibilité de commande à distance avec l'Émetteur IR Multifonctions (Réf. 81900).
2 Fonctions programmables (monter/descendre).
Fonction: "Standby".

21311



[Voir Fiche Technique page 278](#)

Commande Locale de Persienne avec Capteur IR e

100 V ~ - 240 VA | 50 - 60Hz
240 V ~ - 500 VA | 50 - 60 Hz
Possibilité de commande à distance avec l'Émetteur IR Multifonctions (Réf. 81900).

21312



[Voir Fiche Technique page 278](#)

Double Pousoir de Persienne

10 A - 250 V ~
Fonctionnement comme pousoir à bascule.
Protection électrique contre deux commandes simultanées.

21281



Double Pousoir/Va-et-Vient de Persienne

10 A - 250 V ~
Fonctionnement comme pousoir à bascule.
Protection électrique contre deux commandes simultanées.
Permet la commande d'une persienne de multiples points.
Applicable avec le Relais de Commandes de Persienne (Réf. 81511).

21283

Poussoir Rotatif de Persienne

10 A - 250 V ~
ON - OFF - ON.

21303



Doigts pour Inverseur de Persiennes **50613 T**



Enjoleur pour Commande Générale de Persienne avec Capteur IR **50311 T**



Enjoleur pour Commande Locale de Persienne avec Capteur IR **50312 T**

BR MF
BM PM PR
GR PL CH



Doigts pour Double Pousoir de Persiennes **50612 T**



Enjoleur pour Poussoir de Persienne et Va-et-Vient Rotatifs **50761 T**

variateurs/va-et-vients

Variateur RLC de Doigts e nouveau

100 - 240 V ~ | 50 - 60 Hz
5 - 250 W/VA
5 - 75 W LED's
Aucun neutre requis (remplace directement un interrupteur unipolaire).
Possibilité de définir le rétroéclairage comme: Lumineux, Témoin, Toujours ON ou OFF.

21218



[Voir Fiche Technique page 261](#)



Doigts pour Variateur **50747 T**

Variateur/Va-et-Vient Ferromagnétique de 500 VA RL e

20 - 500 W/VA

[Voir Fiche Technique page 258](#)

21211



Variateur/Va-et-Vient Électronique de 550 W RC e

20 - 550 W/VA

Silencieux

[Voir Fiche Technique page 258](#)

21213



Enjoleur pour Variateur / Va-et-Vient **50721 T**

BR MF
BM PM PR
GR PL CH

Variateur/Va-et-Vient Ferromagnétique pour Ampoules à Faible Consommation 110 VA RL e

7 - 110 W/VA
3 - 35 W LED's
LEDs dimmables

[Voir Fiche Technique page 258](#)

21214



T - Doigt, Enjoleur ou Plaque. | BR - Blanc; MF - Ivoire; BM - Blanc Mat; PM - Noir Mat; PR - Argent; GR - Graphite; PL - Platine; CH - Champagne.

- Connexion par Vis

e ECO - Économie d'énergie et contribution pour l'efficacité énergétique.

appareils de commande

réf.

variateurs/va-et-vients

- 

Variateur/Va-et-Vient Électronique pour Ampoules à Faible Consommation 150 W RC e

15 - 150 W/VA
3 - 50 W LED's
LEDs dimmables
Silencieux

21215

[Voir Fiche Technique page 258](#)
- 

Variateur/Va-et-Vient Ferromagnétique pour Ampoules à Faible Consommation 250 W/VA RL e

20 - 250 W/VA
3 - 85 W LED's
LEDs dimmables

21216

[Voir Fiche Technique page 258](#)
- 

Variateur/Va-et-Vient Électronique pour Ampoules à Faible Consommation 450 W/VA RC e

15 - 450 W/VA
5 - 150 W LED's
LEDs dimmables
Silencieux

21217

[Voir Fiche Technique page 258](#)
- 

Variateur/Va-et-Vient Ferromagnétique pour Ampoules à Faible Consommation 110 V e

Imax - 40 mA
Silencieux

21210

[Voir Fiche Technique page 258](#)
- 

Variateur/Va-et-Vient de Vitesse pour Moteurs Asynchrones de 600 VA e

25 - 600 VA

21219

[Voir Fiche Technique page 258](#)

détecteurs de mouvement

réf.

- 

Détecteur de Mouvement de 1000 W e nouveau

100 - 240 V - 150 - 60 Hz
Réglage de la sensibilité lumineuse et de la temporisation.
Portée: 12 mètres
Angle de détection: 160°
Contact livre de potentiel
Sortie par relais, compatible avec tout type de charge électrique.

21401

[Voir Fiche Technique page 271](#)
- 

Détecteur de Mouvement de 400 W e nouveau

100 - 240 V - 150 - 60 Hz
Réglage de la sensibilité lumineuse et de la temporisation.
Portée: 12 mètres
Angle de détection: 160°
Contact livre de potentiel
Sortie par relais, compatible avec tout type de charge électrique.

21402

[Voir Fiche Technique page 271](#)
- 

Détecteur de Mouvement Installation Murale de 1000 W e nouveau

100 - 240 V - 150 - 60 Hz
Avec bouton d'activation frontal
Réglage de la sensibilité lumineuse et de la temporisation.
Portée: 9 mètres
Angle de détection: 160°
Contact livre de potentiel
Sortie par relais, compatible avec tout type de charge électrique.

21403

[Voir Fiche Technique page 273](#)
- 

Détecteur de Mouvement Installation Murale de 400 W e nouveau

100 - 240 V - 150 - 60 Hz
Avec bouton d'activation frontal
Réglage de la sensibilité lumineuse et de la temporisation.
Portée: 9 mètres
Angle de détection: 160°
Contact livre de potentiel
Sortie par relais, compatible avec tout type de charge électrique.

21404

[Voir Fiche Technique page 273](#)

doigts / enjoliveurs

réf.

couleur

- 

Enjoliveur pour Variateur / Va-et-Vient **50721 T**

BR MF
BM PM PR
GR PL CH

doigts / enjoliveurs

réf.

couleur

- 

Enjoliveur pour Détecteur de Mouvement **50401 T**

- 

Enjoliveur pour Détecteur de Mouvement Installation Murale **50403 T**

BR MF
BM PM PR
GR PL CH

T - Doigt, Enjoliveur ou Plaque. | BR - Blanc; MF - Ivoire; BM - Blanc Mat; PM - Noir Mat; PR - Argent; GR - Graphite; PL - Platine; CH - Champagne.

⊖ / ⓅPZX / ⓅPHX - Connexion par Vis

e ECO - Économie d'énergie et contribution pour l'efficacité énergétique.

contrôle de température

réf.

Thermostat Rotatif e nouveau

16 A (cos φ = 1) - 100 - 240 V ~ | 50 - 60 Hz
 Réglage de la température: +5 °C jusqu'à 30 °C
 Amplitude de lecture de la température: -9 °C jusqu'à 35 °C
 Contrôle de systèmes: chauffage et/ou refroidissement.
 Possibilité de connexion de la Sonde de Sol (Réf. 81950), avec détection automatique (seulement Protection).
 Protection Antigél (Chauffage) ou Protection Thermique (Refroidissement).

21234



[Voir Fiche Technique page 275](#)

Thermostat Multifonctionnel e nouveau

16 A (cos φ = 1) - 100 - 240 V ~ | 50 - 60 Hz
 Précision de contrôle de température: 0,5 °C
 Amplitude de lecture de la température: -9 °C jusqu'à 35 °C
 Contrôle de systèmes: chauffage et/ou refroidissement.
 Possibilité de connexion de la Sonde de Sol (Réf. 81950), avec détection automatique.
 Lecture de température: température ambiante ou capteur de température ou les deux.
 Possibilité de contrôle à distance avec un Émetteur IR Multifonctions (Réf. 81900).
 Compatible avec les systèmes électriques ou hydrauliques.
 Protection Antigél (Chauffage) ou Protection Thermique (Refroidissement).

21236



[Voir Fiche Technique page 276](#)

Chronothermostat Multifonctionnel e nouveau

16 A (cos φ = 1) - 100 - 240 V ~ | 50 - 60 Hz
 Permet une programmation quotidienne ou hebdomadaire
 Précision de contrôle de température: 0,5 °C
 Amplitude de lecture de la température: -9 °C jusqu'à 35 °C
 Contrôle de systèmes: chauffage et/ou refroidissement.
 Possibilité de connexion de la Sonde de Sol (Réf. 81950), avec détection automatique.
 Lecture de température: température ambiante ou capteur de température ou les deux.
 Compatible avec les systèmes électriques ou hydrauliques.
 Protection Antigél (Chauffage) ou Protection Thermique (Refroidissement).

21235



[Voir Fiche Technique page 277](#)

Sonde de Sol pour Thermostat et Chronothermostat

Longueur: 4 m.
 -10 °C à 50 °C.
 IP67.
 NTC 12 K/25 °C.

81950

—

voyants et balisage

réf.

Lumière d'Orientation Blanche nouveau

100 - 240 V ~ | 50 - 60 Hz
 L1 - 0,2 W; L2 - 0,4 W (4000 K)

21388



[Voir Fiche Technique page 266](#)

Lumière d'Orientation Blanche avec Batterie nouveau

100 - 240 V ~ | 50 - 60 Hz
 L1 - Signalisation OFF; L2 - Signalisation ON.

21389



[Voir Fiche Technique page 266](#)

Voyant à Lumière (Blanche)

100 - 240 V ~ | 50 - 60 Hz
 L1 - 0,2 W; L2 - 0,4 W (4000 K)

21361



[Voir Fiche Technique page 263](#)

Voyant de Double État Vert/Rouge

100 - 240 V ~ | 50 - 60 Hz
 L1 - RED - 0,4 W; L2 - GREEN - 0,4 W

21365



[Voir Fiche Technique page 263](#)

Buzzer

250 V ~ - 50 Hz
 Type D.
 5/15 secondes

21990



[Voir Fiche Technique page 254](#)

doigts / enjoliveurs

réf.

couleur

Enjoliveur pour Thermostat Rotatif

50746 T



Enjoliveur pour Thermostat Multifonctionnel

50749 T



BR MF
 BM PM PR
 GR PL CH

Enjoliveur pour Chronothermostat Multifonctionnel

50748 T



doigts / enjoliveurs

réf.

couleur

Enjoliveur pour Lumière d'Orientation

50782 T



BR MF
 BM PM PR
 GR PL CH

Diffuseur pour Voyant

50781 T



IC LR
 VD VM

Enjoliveur pour Haut-parleur de 2" - 32 Ohm / Buzzer

50710 T



BR MF
 BM PM PR
 GR PL CH

T - Doigt, Enjoliveur ou Plaque. | BR - Blanc; MF - Ivoire; BM - Blanc Mat; PM - Noir Mat; PR - Argent; GR - Graphite; PL - Platine; CH - Champagne; IC - Incolore; LR - Orange; VD - Vert; VM - Rouge

- Connexion par Vis

e ECO - Économie d'énergie et contribution pour l'efficacité énergétique.

prises de données, voix et image









réf.

doigts / enjoliveurs

réf.

couleur

prises informatiques











	Prise Informatique RJ45 Cat. 6A UTP Voir Fiche Technique page 346	nouveau		21590
	Prise Informatique RJ45 Cat. 6 UTP Voir Fiche Technique page 346			21455
	Prise Informatique RJ45 Cat. 6A STP Voir Fiche Technique page 347	nouveau		21592
	Prise Informatique RJ45 Cat. 6 STP Voir Fiche Technique page 347			21445
	Prise Informatique RJ45 Cat. 5e UTP			21453
	Prise Informatique RJ45 Cat. 5e STP Voir Fiche Technique page 347			21443
	Adaptateur pour Prise RJ45 (sans connecteur)			21976



Enjoliveur pour Prise Informatique RJ45 **50751 T**

BR MF
BM PM PR
GR PL CH

connecteurs RJ45

	Connecteur RJ45 Cat. 6A UTP (500 MHz) Voir Fiche Technique page 346	nouveau		82021
	Connecteur RJ45 Cat. 6 UTP (250 MHz) Voir Fiche Technique page 346			21978
	Connecteur RJ45 Cat. 6 UTP - Montage Rack (250 MHz) Voir Fiche Technique page 347			82020
	Connecteur RJ45 Cat. 5e UTP (100 MHz)			21975
	Connecteur RJ45 Cat. 6A STP (500 MHz) Voir Fiche Technique page 347	nouveau		82022
	Connecteur RJ45 Cat. 6 STP (250 MHz) Voir Fiche Technique page 347			21988
	Connecteur RJ45 Cat. 5e STP (100 MHz) Voir Fiche Technique page 347			21985



Adaptateur avec Module 1 Sortie pour Connecteur RJ45 **50441 S**

BR MF
BM PM PR
GR PL CH



Adaptateur avec Module Double pour Connecteur RJ45 **50442 S**

coupleurs para connecteurs de fibre optique

	Coupleur pour Connecteurs de Fibre Optique SC APC Duplex Voir Fiche Technique page 348			82211
	Coupleur pour Connecteurs de Fibre Optique SC APC Simplex Voir Fiche Technique page 348			82210
	Coupleur pour Connecteurs de Fibre Optique LC Duplex Voir Fiche Technique page 348			82213
	Couvercle pour Coupleur de Fibre Optique SC APC Simplex			82970
	Couvercle pour Coupleur de Fibre Optique SC APC Duplex			82971



Enjoliveur pour Coupleur pour Connecteurs de Fibre Optique SC APC Duplex **50448 S**



Enjoliveur pour Coupleur pour Connecteurs de Fibre Optique SC APC Simplex / LC Duplex **50449 S**

BR MF
BM PM PR
GR PL CH

S - Semi-assemblé; T - Doigt, Enjoliveur ou Plaque. | BR - Blanc; MF - Ivoire; BM - Blanc Mat; PM - Noir Mat; PR - Argent; GR - Graphite; PL - Platine; CH - Champagne.

 - Power over Ethernet

prises de données, voix et image

réf. couleur

prises de téléphone

50 V ~ 70 V ~



Prise de Téléphone

21252 S

BR MF
CZ

8 CONTACTS



Prise de Téléphone Française T8

21411



doigts / enjoliveurs

réf. couleur



Enjoliveur pour Prise de Téléphone

50712 T

BR MF
BM PM PR
GR PL CH



Enjoliveur pour Prise de Téléphone Française T8

50718 T

BR MF
BM PM PR
GR PL CH

prises de radio, télévision et satellite

réf.

réf. couleur

ÉTOILE



Prise R - TV - SAT Étoile

4 - 47 MHz: < 2 dB
47 - 108 MHz: < 20 dB
108 - 862 MHz: < 2 dB
950 - 2400 MHz: < 3 dB
Passage de courant 500 mA (DC)

21543

[Voir Fiche Technique page 285](#)



Enjoliveur pour Prise R - TV - SAT

50775 T



Prise R - TV Étoile

4 - 47 MHz: < 2 dB
47 - 108 MHz: < 2 dB
108 - 1000 MHz: < 1 dB

21533

[Voir Fiche Technique page 285](#)



Enjoliveur pour Prise R - TV

50776 T

EN SÉRIE



Prise R - TV - SAT Finale Série

4 - 47 MHz: < 9 dB
47 - 108 MHz: < 15 dB
108 - 862 MHz: < 9 dB
950 - 2400 MHz: < 6 dB
Passage de courant 500 mA (DC)

21555

[Voir Fiche Technique page 285](#)



Enjoliveur pour Prise R - TV - SAT

50775 T

BR MF
BM PM PR
GR PL CH



Prise R - TV - SAT Passage Série

4 - 47 MHz: < 10 dB
47 - 108 MHz: < 20 dB
108 - 862 MHz: < 10 dB
950 - 2400 MHz: < 11 dB
Passage de courant 500 mA (DC)
Pertes d'insertion: 3 dB

21565

[Voir Fiche Technique page 285](#)



Prise R - TV Finale Série

4 - 47 MHz: < 8 dB
47 - 108 MHz: < 8 dB
108 - 1000 MHz: < 7 dB

21554

[Voir Fiche Technique page 285](#)



Enjoliveur pour Prise R - TV

50776 T



Prise R - TV Passage Série

4 - 47 MHz: < 9 dB
47 - 108 MHz: < 9 dB
108 - 1000 MHz: < 9 dB
Pertes d'insertion: 2 dB

21564

[Voir Fiche Technique page 285](#)

prises mixtes

ÉTOILE



Prise Mixte R - TV - SAT - RJ45 Cat. 6A UTP

- FO SC-APC Étoile

4 - 47 MHz: < 2 dB
47 - 108 MHz: < 20 dB
108 - 862 MHz: < 2 dB
950 - 2400 MHz: < 3 dB
Passage de courant 500 mA (DC)

nouveau



21548

[Voir Fiche Technique page 285](#)



Enjoliveur pour Prises Mixtes
R - TV - SAT - RJ45 /
R - TV - SAT - RJ45 - FO

50770 T

BR MF
BM PM PR
GR PL CH

S - Semi-assemblé; T - Doigt, Enjoliveur ou Plaque. | BR - Blanc; MF - Ivoire; BM - Blanc Mat; PM - Noir Mat; PR - Argent; GR - Graphite; PL - Platine; CH - Champagne; CZ - Gris.

⊖ / Ⓟ_{P2Z} / Ⓟ_{PHX} - Connexion par Vis

- Power over Ethernet

prises de données, voix et image

réf.

doigts / enjoliveurs

réf.

couleur

prises mixtes

ÉTOILE



Prise Mixte R - TV - SAT - RJ45 Cat. 6 UTP - FO SC-APC Estrella

4 - 47 MHz: < 2 dB
47 - 108 MHz: < 20 dB
108 - 862 MHz: < 2 dB
950 - 2400 MHz: < 3 dB
Passage de courant 500 mA (DC)



21545

[Voir Fiche Technique page 285](#)



Prise Mixte R - TV - SAT - RJ45 Cat. 6A UTP Étoile

Applicable avec connecteur FO du type SC APC Simplex ou LC Duplex - page 171.

4 - 47 MHz: < 2 dB
47 - 108 MHz: < 20 dB
108 - 862 MHz: < 2 dB
950 - 2400 MHz: < 3 dB
Passage de courant 500 mA (DC)



21547

[Voir Fiche Technique page 285](#)



Prise Mixte R - TV - SAT - RJ45 Cat. 6 UTP Étoile

Applicable avec connecteur FO du type SC APC Simplex ou LC Duplex - page 171.

4 - 47 MHz: < 2 dB
47 - 108 MHz: < 20 dB
108 - 862 MHz: < 2 dB
950 - 2400 MHz: < 3 dB
Passage de courant 500 mA (DC)



21544

[Voir Fiche Technique page 285](#)



Prise Mixte R - TV - SAT - 2x RJ45 Cat. 6 UTP Étoile

4 - 47 MHz: < 2 dB
47 - 108 MHz: < 20 dB
108 - 862 MHz: < 2 dB
950 - 2400 MHz: < 3 dB
Passage de courant 500 mA (DC)

21546

[Voir Fiche Technique page 285](#)



Prise Mixte R - TV - RJ45 Cat. 6A UTP - FO SC-APC Étoile

4 - 47 MHz: < 2 dB
47 - 108 MHz: < 2 dB
108 - 1000 MHz: < 1 dB

nouveau



21537

[Voir Fiche Technique page 285](#)



Prise Mixte R - TV - RJ45 Cat. 6 UTP - FO SC-APC Étoile

4 - 47 MHz: < 2 dB
47 - 108 MHz: < 2 dB
108 - 1000 MHz: < 1 dB



21535

[Voir Fiche Technique page 285](#)



Prise Mixte R - TV - RJ45 Cat. 6A UTP Étoile

Applicable avec connecteur FO du type SC APC Simplex ou LC Duplex - page 171.

4 - 47 MHz: < 2 dB
47 - 108 MHz: < 2 dB
108 - 1000 MHz: < 1 dB

nouveau



21536

[Voir Fiche Technique page 285](#)



Prise Mixte R - TV - RJ45 Cat. 6 UTP Étoile

Applicable avec connecteur FO du type SC APC Simplex ou LC Duplex - page 171.

4 - 47 MHz: < 2 dB
47 - 108 MHz: < 2 dB
108 - 1000 MHz: < 1 dB



21534

[Voir Fiche Technique page 285](#)



Enjoliveur pour Prises Mixtes
R - TV - SAT - RJ45 /
R - TV - SAT - RJ45 - FO

50770 T

BR MF
BM PM PR
GR PL CH



Enjoliveur pour Prise Mixte
R - TV - SAT - 2xRJ45

50773 T

BR MF
BM PM PR
GR PL CH



Enjoliveur pour Prises Mixtes
R - TV - RJ45 / R - TV - RJ45 - FO

50774 T

BR MF
BM PM PR
GR PL CH

T - Doigt, Enjoliveur ou Plaque. | BR - Blanc; MF - Ivoire; BM - Blanc Mat; PM - Noir Mat; PR - Argent; GR - Graphite; PL - Platine; CH - Champagne.

- Power over Ethernet

chargeurs USB

réf.



Chargeur Double USB avec Sorties à 20° Type A

100 - 240 V ~ 150 - 60 Hz - 5 V = 3 A
Deux sorties USB type A

21384

[Voir Fiche Technique page 282](#)



Chargeur Double USB type A + Type C nouveau

100 - 240 V ~ 150 - 60 Hz - 5 V = 3 A
Une sortie USB type A + une sortie USB type C

21381

[Voir Fiche Technique page 282](#)



Chargeur Double USB type C nouveau

100 - 240 V ~ 150 - 60 Hz - 5 V = 3 A
Deux sorties USB type C

21382

[Voir Fiche Technique page 282](#)



Chargeur USB type C Power Delivery 30W nouveau

100 - 240 V ~ 150 - 60 Hz - 30 W
Une sortie USB type C

21398

[Voir Fiche Technique page 282](#)



prises de courant

réf.



Prise de Courant Schuko à Bornes Automatiques

16 A - 250 V ~

21130

[Voir Fiche Technique page 223](#)



Prise de Courant Schuko

16 A - 250 V ~

21131

[Voir Fiche Technique page 223](#)



Prise de Courant Schuko avec Chargeur USB nouveau

16 A - 250 V ~ 150/60 Hz

21137

[Voir Fiche Technique page 253](#)



Prise de Courant 2P

16 A - 250 V ~

21121



Prise de Courant Française à Bornes Automatiques

16 A - 250 V ~

21110

[Voir Fiche Technique page 223](#)



Prise de Courant Française

16 A - 250 V ~

21111

[Voir Fiche Technique page 223](#)



doigts / enjoliveurs

réf.

couleur



Enjoliveur pour Chargeur Double USB avec Sorties à 20° Type A

50673 T

BR MF
BM PM PR
GR PL CH



Enjoliveur pour Chargeur Double USB type A + Type C

50674 T

nouveau



Enjoliveur pour Chargeur Double USB type C

50675 T

nouveau

BR MF
BM PM PR
GR PL CH



Enjoliveur pour Chargeur USB type C Power Delivery

50676 T

nouveau

doigts / enjoliveurs

réf.

couleur



Enjoliveur pour Prise de Courant Schuko avec Protection

50632 T

BR MF
BM PM PR
GR PL CH
LR VD VM



Enjoliveur pour Prise de Courant Schuko

50631 T



Enjoliveur pour Prise de Courant Schuko avec Couvercle et Protection (IP44)

50634 T

BR MF
BM PM PR
GR PL CH
VD VM



Enjoliveur pour Prise de Courant Schuko + USB Type A et Type C 5 V = 3.0 A

50630 T

nouveau

BR MF
BM PM PR
GR PL CH



Enjoliveur pour Prise de Courant 2P avec Protection

50622 T



Enjoliveur pour Prise de Courant 2P

50621 T

BR MF
BM PM PR
GR PL CH



Plaque Monobloc pour Prise de Courant 2P

50901 T



Enjoliveur pour Prise de Courant Française avec Protection

50652 T

BR MF
BM PM PR
GR PL CH
LR VD VM



Enjoliveur pour Prise de Courant Française avec Couvercle et Protection (IP44)

50654 T

BR MF
BM PM PR
GR PL CH
VD VM

T - Doigt, Enjoliveur ou Plaque; | BR - Blanc; MF - Ivoire; BM - Blanc Mat; PM - Noir Mat; PR - Argent; GR - Graphite; PL - Platine; CH - Champagne; LR - Orange; VD - Vert; VM - Rouge.

⊖ / ⊕ PZx / ⊕ PHx - Connexion par Vis

Prise de Courant Française avec Chargeur USB A+C



Triple d'énergie











Les prises avec USB rechargent de manière flexible les appareils mobiles sans avoir à occuper la prise. Il en a deux connexions USB (A et C) et sont la solution pour avoir le triple d'énergie.









Facile pour rénover et simple à remplacer, qu'il s'agisse de rénover un espace ou de remplacer une prise.





Prise de Courant Française avec Chargeur USB A+C
pour la Série APOLO 5000

prises de courant		réf.	doigts / enjoliveurs		réf.	couleur
	Prise de Courant Française avec Chargeur USB nouveau 16 A - 250 V ~ 50 - 60 Hz Voir Fiche Technique page 253	21117		Enjoliveur pour Prise de Courant Française + USB Type A et Type C 5 V \square 3.0 A	50650 T nouveau	BR MF BM PM PR GR PL CH
	Prise de Courant Euro-Américaine 15 A - 127 V ~ / 16 A - 250 V ~ Voir Fiche Technique page 223	21140		Enjoliveur pour Prise de Courant Euro-Américaine avec Protection	50842 T	BR MF BM PM PR GR PL CH LR VD VM
	Prise de Courant Américaine NEMA 15 A - 127 V ~ SASO 2204 NEMA 5-15 Voir Fiche Technique page 223	21143		Enjoliveur pour Prise de Courant Américaine NEMA avec Protection	50843 T	BR MF BM PM PR GR PL CH LR VD VM
	Prise de Courant Anglaise avec Protection 13 A - 250 V ~ Voir Fiche Technique page 223	21185		Enjoliveur pour Prise de Courant Anglaise avec Protection	50642 T	BR MF BM PM PR GR PL CH
	Prise de Courant Schuko à Bornes Automatiques avec Protection (Mécanisme + Enjoliveur) 16 A - 250 V ~				50133 W	BR MF BM PM PR GR PL CH LR VD VM
	Prise de Courant Schuko à Bornes Automatiques (Mécanisme + Enjoliveur) 16 A - 250 V ~				50130 W	
	Prise de Courant Schuko à Bornes Automatiques avec Couvercle et Protection (Mécanisme + Enjoliveur) - (IP44) 16 A - 250 V ~				50496 W	BR MF BM PM PR GR PL CH

accessoires		réf.	doigts / enjoliveurs		réf.	couleur
sorties de câbles						
	Sortie de Câble avec 3 Connecteurs 3x2,5 mm ² - 450 V ~	21173		Enjoliveur pour Sortie de Câble	50671 T	BR MF BM PM PR GR PL CH
	Sortie de Câble avec 4 Connecteurs 4x2,5 mm ² - 450 V ~	21174				
divers						
	Prise pour Haut-parleur avec Terminaux à Visser	21220		Enjoliveur pour Prise pour Haut-parleur avec Terminaux à Visser	50713 T	BR MF BM PM PR GR PL CH
	Support pour Obturateur	21222		Obturateur	50677 T	















T - Doigt, Enjoliveur ou Plaque; W - Semi-assemblé emballé en Filme. | BR - Blanc; MF - Ivoire; BM - Blanc Mat; PM - Noir Mat; PR - Argent; GR - Graphite; PL - Platine; CH - Champagne; LR - Orange; VD - Vert; VM - Rouge.

⊖ /  /  - Connexion par Vis

accessoires

réf. couleur

divers

	Kit IP44 pour Mécanismes MEC 21 - Doigts Simples Voir Fiche Technique page 224	21981	
	Kit IP44 pour Mécanismes MEC 21 - Doigts Doubles Voir Fiche Technique page 224	21982	
	Couvercle pour Protection des Mécanismes Compatible avec tous les mécanismes Mec21.	21971	-
	Niveau pour Montage MEC 21	21989	
	Carte pour Interrupteur Card-system	21999	
	Griffe Longue pour Mécanismes MEC21 Compatible avec Appareils de Commande.	21998	
	Double Doigt pour Mécanismes Électroniques Compatible avec réf. 21164.	50610 T	
	Enjoliveur pour Prise Multimarques R - TV de 2 Sorties Distance entre trous: 30 mm. Voir Dimensions - page 225	50685 T	BR MF BM PM PR GR PL CH
	Enjoliveur pour Prise Multimarques R TV - SAT de 2 Sorties Distance entre trous: 30 mm. Voir Dimensions - page 225	50686 T	
	Enjoliveur pour Prise Multimarques R - TV - SAT de 3 Sorties Distance entre trous: 30 mm. Voir Dimensions - page 225	50680 T	
	Adaptateur Universel pour Série Mec Q45	50881 T	BR MF BM PM PR GR PL CH VM
	Adaptateur 50x50	50882 T	BR MF BM PM PR GR PL CH
	LED pour les Séries Mec 21 et 48 - 250 V ~ Pour remplacement dans les mécanismes lumineux et témoin.	81019	
	LED pour les Séries Mec 21 et 48 - 12 V = Pour remplacement dans les mécanismes lumineux et témoin.	81018	
	Émetteur Infrarouge Multifonctions Pour contrôler le Thermostat Multifonctionnel. Pour contrôler les Commandes de Persienne. Fonctionne avec pile CR 2032, non fournie.	81900	-

T - Doigt, Enjoliveur ou Plaque. | BR - Blanc; MF - Ivoire; BM - Blanc Mat; PM - Noir Mat; PR - Argent; GR - Graphite; PL - Platine; CH - Champagne; VM - Rouge.

accessoires

réf. couleur

boîtiers en saillie et encastrable



Boîtier en Saillie pour Série APOLO 5000

10981 A BR MF



Boîtier Encastrable

À utiliser avec les goulottes avec couvercle L75.

10984 A

BR



Boîtier Semi-Encastrable

À utiliser avec les goulottes avec couvercle L75.

10985 A

relais pour persiennes

Relais Permutateur de Persienne

6 A - 230 V ~ 150 Hz

Temporisé.

Associer aux Poussoirs Doubles et aux Poussoirs Doubles de Persiennes.

[Voir Fiche Technique page 280](#)

81512



Relais de Commandes de Persienne

6 A - 230 V ~ 150 Hz

Non-temporisé.

Associer localement au Double Poussoir/Va-et-Vient de Persienne (Réf. 21283 / 45283 S).

[Voir Fiche Technique page 280](#)

81511



appareils complets

réf. couleur

Prise de Courant Schuko Monobloc avec Protection

16 A - 250 V ~

50138 C



BR MF



Prise de Courant Schuko Monobloc

16 A - 250 V ~

50135 C



Prise de Courant Anglaise avec Interrupteur

13 A - 250 V ~

50184 C



Prise de Courant Anglaise avec Interrupteur et Témoin Lumineux

13 A - 250 V ~

50183 C



BR MF
BM PM PR
GR PL CH



Double Prise de Courant Anglaise avec Interrupteur

13 A - 250 V ~

50344 C



Double Prise de Courant Anglaise avec Interrupteur et Témoin Lumineux

13 A - 250 V ~

50343 C



A - Accessoire; C - Produit Complet. | BR - Blanc; MF - Ivoire; BM - Blanc Mat; PM - Noir Mat; PR - Argent; GR - Graphite; PL - Platine; CH - Champagne.









/ / - Connexion par Vis

appareils complets

réf. couleur

	<p>Prise de Courant Schuko Encastrable pour Chargement VE nouveau</p> <p>16 A - 250 V ~</p> <p>Voir Fiche Technique page 288</p>	81132
	<p>Prise de Courant Française Encastrable pour Chargement VE nouveau</p> <p>16 A - 250 V ~</p> <p>Voir Fiche Technique page 288</p>	81112
	<p>Prise de Courant Schuko en Saillie pour Chargement VE nouveau</p> <p>16 A - 250 V ~</p> <p>Voir Fiche Technique page 287</p>	81751
	<p>Prise de Courant Française en Saillie pour Chargement VE nouveau</p> <p>16 A - 250 V ~</p> <p>Voir Fiche Technique page 287</p>	81752



plaques

							
Simple 50910 T	Double Horizontale 50921 T	Double Verticale 50922 T	Triple Horizontale 50931 T	Triple Verticale 50932 T	Quadruple Horizontale 50941 T	Quadruple Verticale 50942 T	Étanche 50961 T
finitions							

Standard | Mat | Métal

Voir couleurs des finitions page 38.

T - Doigt, Enjoliveur ou Plaque.

 /  /  - Connexion par Vis

[Voir Dimensions des Plaques page 234](#)



sirius70

Finitions	58
Fonctions	
- Appareils de Commande	60
- Détecteurs de Mouvement	65
- Contrôle de Température	66
- Voyants et Balisage	66
- Prises de Données, Voix et Image	67
- Chargeurs USB	70
- Prises de Courant	70
Accessoires	71
Appareils complets	72
Plaques	73

classic

























BR
Blanc





MF
Ivoire























sirius70

appareils de commande	réf.	doigts / enjoliveurs	réf.	couleur
 Interrupteur Unipolaire 10 AX - 250 V ~	21011	 Doigt Simple	70601 T	
 Interrupteur Lumineux 10 AX - 250 V ~ Pour le contrôle d'ampoule à faible consommation d'énergie, nous recommandons l'utilisation de condensateurs de 0,15 µF 275 V ~ en parallèle avec la charge pour éviter le scintillement de l'éclairage. LED de remplacement disponible page 72.	21012	 Doigt pour Interrupteurs Lumineux	70602 T	
 Interrupteur avec Témoin 10 AX - 250 V ~ LED de remplacement disponible page 72.	21013	 Doigt pour Interrupteurs Lumineux avec Symbole Lumière	70797 T	
 Interrupteur Bipolaire 10 AX - 250 V ~	21021	 Doigt Simple	70601 T	
 Interrupteur Bipolaire avec Témoin 10 AX - 250 V ~ LED de remplacement disponible page 72.	21023	 Doigt pour Interrupteur Bipolaire	70608 T	
 Interrupteur Card-system Temporisé e nouveau 16 A (cos φ = 1) - 100 - 240 V ~ 150 - 60 Hz Réglage de temporisation: 0 secondes à 60 secondes Sortie: NO ou NF Contact de sortie libre de potentiel. Voir Fiche Technique page 268	21033	 Enjoliveur pour Interrupteur Card-system Temporisé	70733 T	BR MF
 Interrupteur Card-system e 10 AX - 250 V ~ Fonctionnement comme un interrupteur lumineux. Fonctionnement comme va-et-vient (NO + NF). Pour carte type ATM (Réf. 21999). Pour le contrôle d'ampoule à faible consommation d'énergie, nous recommandons l'utilisation de condensateurs de 0,15 µF 275 V ~ en parallèle avec la charge pour éviter le scintillement de l'éclairage. LED de remplacement disponible page 72.	21031	 Enjoliveur pour Interrupteur Card-system	70731 T	
 Interrupteur Temporisé e nouveau 16 A (cos φ = 1) - 100 - 240 V ~ 150 - 60 Hz Réglage de temporisation: 5 secondes jusqu'à 15 minutes Sortie: NO ou NF Contact de sortie libre de potentiel. Voir Fiche Technique page 267	21040	 Doigt pour Interrupteur Temporisé	70745 T	
 Interrupteur Horaire Digital de 1 Circuit e 16 A (cos φ = 1) - 230 V ~ 150/60 Hz Type de manœuvres: ON, OFF et Implusion Voir Fiche Technique page 269	21041	 Enjoliveur pour Interrupteur Horaire Digital de 1 Circuit	70743 T	
 Interrupteur Horaire Digital de 2 Circuits e 6 A + 6 A (cos φ = 1) - 230 V ~ 150/60 Hz Type de manœuvres: ON, OFF et Implusion Voir Fiche Technique page 269	21042	 Enjoliveur pour Interrupteur Horaire Digital de 2 Circuits	70744 T	
 Double Allumage 10 AX - 250 V ~	21061	 Double Doigt	70611 T	



T - Doigt, Enjoliveur ou Plaque. | BR - Blanc; MF - Ivoire.

















 /  /  - Connexion par Vis

e ECO - Économie d'énergie et contribution pour l'efficacité énergétique.

appareils de commande		réf.	doigts / enjoliveurs		réf.	couleur
	Double Interrupteur Unipolaire Lumineux 10 AX - 250 V ~ Fonctionnement comme double allumage lumineux. Pour le contrôle d'ampoule à faible consommation d'énergie, nous recommandons l'utilisation de condensateurs de 0,15 µF 275 V ~ en parallèle avec la charge pour éviter le scintillement de l'éclairage.	21066		Double Doigt pour Mécanisme Fonction Lumineux	70615 T	
	Double Interrupteur Unipolaire avec Témoin 10 AX - 250 V ~ Fonctionnement comme double allumage avec témoin	21067				
	Triple Interrupteur 10 AX - 250 V ~	21088		Triple Doigt	70661 T	
						
	Va-et-Vient 10 AX - 250 V ~	21071		Doigt Simple	70601 T	
	Va-et-Vient Lumineux 10 AX - 250 V ~ Pour le contrôle d'ampoule à faible consommation d'énergie, nous recommandons l'utilisation de condensateurs de 0,15 µF 275 V ~ en parallèle avec la charge pour éviter le scintillement de l'éclairage. LED de remplacement disponible page 72.	21072		Doigt pour Interrupteurs Lumineux	70602 T	
	Va-et-Vient avec Témoin 10 AX - 250 V ~ LED de remplacement disponible page 72.	21073				
	Double Va-et-Vient 10 AX - 250 V ~	21101		Double Doigt	70611 T	BR MF
	Double Va-et-Vient Lumineux 10 AX - 250 V ~ Pour le contrôle d'ampoule à faible consommation d'énergie, nous recommandons l'utilisation de condensateurs de 0,15 µF 275 V ~ en parallèle avec la charge pour éviter le scintillement de l'éclairage.	21202		Double Doigt pour Mécanisme Fonction Lumineux	70615 T	
	Double Va-et-Vient avec Témoin 10 AX - 250 V ~	21203				
	Permutateur 10 AX - 250 V ~	21051		Doigt Simple	70601 T	
	Double Permutateur 10 AX - 250 V ~	21204		Doigt pour Mécanisme Double Fonction	70614 T	
	Permutateur Lumineux 10 AX - 250 V ~ Pour le contrôle d'ampoule à faible consommation d'énergie, nous recommandons l'utilisation de condensateurs de 0,15 µF 275 V ~ en parallèle avec la charge pour éviter le scintillement de l'éclairage. LED de remplacement disponible page 72.	21052		Doigt pour Interrupteurs Lumineux	70602 T	
	Double Permutateur Lumineux 10 AX - 250 V ~ Pour le contrôle d'ampoule à faible consommation d'énergie, nous recommandons l'utilisation de condensateurs de 0,15 µF 275 V ~ en parallèle avec la charge pour éviter le scintillement de l'éclairage.	21205		Double Doigt pour Mécanisme Fonction Lumineux	70615 T	





















T - Doigt, Enjoliveur ou Plaque. | BR - Blanc; MF - Ivoire.

 /  - Connexion par Vis



appareils de commande	réf.	doigts / enjoliveurs	réf.	couleur
Poussoir à Bascule 10 A - 250 V ~ 	21151	Doigt Simple	70601 T	
Poussoir à Bascule (NO + NF) 10 A - 250 V ~ 	21150	Doigt avec Symbole Loquet 	70604 T	
Poussoir à Bascule Lumineux de 250 V ~ 10 A - 250 V ~ LED de remplacement disponible page 72. 	21152	Doigt avec Symbole Sonnette 	70605 T	
Poussoir à Bascule avec Témoin Indépendant 10 A - 250 V ~ LED de remplacement disponible page 72. 	21153	Doigt avec Symbole Employée 	70606 T	
Poussoir à Bascule Lumineux de 12 V = 6 A - 12 V = LED de remplacement disponible page 72. 	21162	Doigt avec Symbole Lumière 	70607 T	
Poussoir à Bascule avec Identification de 250 V ~ 10 A - 250 V ~ 	21155	Doigt pour Interrupteurs Lumineux	70602 T	
Poussoir à Bascule avec Identification de 12 V = 6 A - 12 V = 	21165	Doigt pour Interrupteurs Lumineux avec Symbole Loquet 	70794 T	
Double Poussoir à Bascule 10 A - 250 V ~ 	21156	Doigt pour Interrupteurs Lumineux avec Symbole Sonnette 	70795 T	
Double Poussoir à Bascule (2 NO + 2 NF) 10 A - 250 V ~ 	21154	Doigt pour Interrupteurs Lumineux avec Symbole Employée 	70796 T	
Double Poussoir à Bascule Lumineux 250 V ~ 10 A - 250 V ~ 	21206	Doigt pour Interrupteurs Lumineux avec Symbole Lumière 	70797 T	
Double Poussoir à Bascule Lumineux 12 V = 6 A - 12 V = 	21207			
Va-et-Vient / Poussoir à Bascule 10 AX - 250 V ~ 	21158			
Poussoir à Bascule / Va-et-Vient 10 AX - 250 V ~ 	21159			



















BR MF

T - Doigt, Enjoliveur ou Plaque, I BR - Blanc; MF - Ivoire.

appareils de commande	réf.	doigts / enjoliveurs	réf.	couleur
<p>Va-et-Vient Lumineux / Poussoir à Bascule Lumineux 10 AX - 250 V ~ Pour le contrôle d'ampoule à faible consommation d'énergie, nous recommandons l'utilisation de condensateurs de 0,15 µF 275 V ~ en parallèle avec la charge pour éviter le scintillement de l'éclairage.</p> 	21208	<p>Double Doigt pour Mécanisme Fonction Lumineux</p> 	70615 T	
<p>Poussoir à Bascule Lumineux / Va-et-Vient Lumineux 10 AX - 250 V ~ Pour le contrôle d'ampoule à faible consommation d'énergie, nous recommandons l'utilisation de condensateurs de 0,15 µF 275 V ~ en parallèle avec la charge pour éviter le scintillement de l'éclairage.</p>	21209			
<p>Quadruple Poussoir Électronique de Très Basse Tension 12 V ~ - 50 mA / 32 V ~ - 18 mA Voir Fiche Technique page 270</p> 	21164	<p>Quadruple Doigt</p> 	70600 T	
<p>Interrupteur Rotatif 10 AX - 250 V ~</p> 	21306	<p>Enjoliveur pour Interrupteur Rotatif (ON/OFF)</p> 	70762 T	
<p>Va-et-Vient Rotatif 10 AX - 250 V ~ ON - OFF - ON.</p> 	21307	<p>Enjoliveur pour Poussoir de Persienne et Va-et-Vient Rotatifs</p> 	70761 T	
		<p>Enjoliveur pour Va-et-Vient Rotatif avec Indication (I, 0, II)</p> 	70760 T	BR MF
<p>Va-et-Vient Rotatif de 3 Positions 16 (4) A - 250 V ~</p> 	21300	<p>Enjoliveur pour Interrupteur Rotatif de 3 Positions</p> 	70765 T	
<p>Va-et-Vient Rotatif de 4 Positions 16 (4) A - 250 V ~</p> 	21305	<p>Enjoliveur pour Interrupteur Rotatif de 4 Positions</p> 	70766 T	
<p>Va-et-Vient à Clé 10 AX - 250 V ~ ON - OFF - ON Permet de retirer la clé dans les 3 positions.</p> 	21352	<p>Enjoliveur pour Poussoir / Va-et-Vient à Clé</p> 	70351 T	
<p>Poussoir à Clé 10 A - 250 V ~ ON - OFF - ON Permet de retirer la clé seulement dans la position OFF.</p> 	21351			
<p>Va-et-Vient avec Cordon 10 AX - 250 V ~ NO + NF</p> 	21092	<p>Enjoliveur pour Va-et-Vient / Poussoir avec Cordon Environ 65cm de cordon.</p> 	70741 T	
<p>Poussoir avec Cordon 10 A - 250 V ~ NA</p> 	21091			
<p>Poussoir avec Cordon (NO + NF) 10 A - 250 V ~ NO + NF</p> 	21090			

T - Doigt, Enjoliveur ou Plaque. | BR - Blanc; MF - Ivoire.

 /  - Connexion par Vis

appareils de commande	réf.	doigts / enjoliveurs	réf.	couleur
commandes pour persiennes				
 <p>Inverseur de Persienne 10 A - 250 V ~ Fonctionnement comme un interrupteur. Protection mécanique et électrique contre deux commandes simultanées. Un doigt est automatiquement levé quand l'autre est pressé.</p>	21290	 <p>Doigts pour Inverseur de Persiennes</p>	70613 T	
 <p>Inverseur de Persienne avec Enclavement Mécanique 10 A - 250 V ~ Fonctionnement comme un interrupteur. Protection mécanique et électrique contre deux commandes simultanées. Il faut faire "STOP" d'une fonction pour initier une autre fonction.</p>	21291			
 <p>Commande Générale de Persienne avec Capteur IR e 100 V ~ - 240 VA 50 - 60Hz 240 V ~ - 500 VA 50 - 60 Hz Possibilité de commande à distance avec l'Émetteur IR Multifonctions (Réf. 81900). 2 Fonctions programmables (monter/descendre). Fonction: "Standby". Voir Fiche Technique page 278</p>	21311	 <p>Enjoliveur pour Commande Générale de Persienne avec Capteur IR</p>	70311 T	
 <p>Commande Locale de Persienne avec Capteur IR e 100 V ~ - 240 VA 50 - 60Hz 240 V ~ - 500 VA 50 - 60 Hz Possibilité de commande à distance avec l'Émetteur IR Multifonctions (Réf. 81900). Voir Fiche Technique page 278</p>	21312	 <p>Enjoliveur pour Commande Locale de Persienne avec Capteur IR</p>	70312 T	BR MF
 <p>Double Pousoir de Persienne 10 A - 250 V ~ Fonctionnement comme pousoir à bascule. Protection électrique contre deux commandes simultanées.</p>	21281	 <p>Doigts pour Double Pousoir de Persiennes</p>	70612 T	
 <p>Double Pousoir/Va-et-Vient de Persienne 10 A - 250 V ~ Fonctionnement comme pousoir à bascule. Protection électrique contre deux commandes simultanées. Permet la commande d'une persienne de multiples points. Applicable avec le Relais de Commandes de Persienne (Réf. 81511).</p>	21283			
 <p>Poussoir Rotatif de Persienne 10 A - 250 V ~ ON - OFF - ON. PZ2</p>	21303	 <p>Enjoliveur pour Poussoir de Persienne et Va-et-Vient Rotatifs</p>	70761 T	
variateurs/va-et-vients				
 <p>Variateur RLC de Doigts e nouveau 100 - 240 V ~ 50 - 60 Hz 5 - 250 W/VA. 5 - 75 W LED's. Aucun neutre requis (remplace directement un interrupteur unipolaire). Possibilité de définir le rétroéclairage comme: Lumineux, Témoin, Toujours ON ou OFF. Voir Fiche Technique page 261</p>	21218	 <p>Doigts pour Variateur</p>	70747 T	
 <p>Variateur/Va-et-Vient Ferromagnétique de 500 VA RL e 20 - 500 W/VA Voir Fiche Technique page 258</p>	21211			BR MF
 <p>Variateur/Va-et-Vient Électronique de 550 W RC e 20 - 550 W/VA Silencieux Voir Fiche Technique page 258</p>	21213	 <p>Enjoliveur pour Variateur / Va-et-Vient</p>	70721 T	
 <p>Variateur/Va-et-Vient Ferromagnétique pour Ampoules à Faible Consommation 110 VA RL e 7 - 110 W/VA 3 - 35 W LED's LEDs dimmables Voir Fiche Technique page 258</p>	21214			

T - Doigt, Enjoliveur ou Plaque. | BR - Blanc; MF - Ivoire.

⊖ / PZX / PHX - Connexion par Vis

e ECO - Économie d'énergie et contribution pour l'efficacité énergétique.

appareils de commande









réf.

variateurs/va-et-vients

- Variateur/Va-et-Vient Électronique pour Ampoules à**  **Faible Consommation 150 W RC**
-  15 - 150 W/VA
3 - 50 W LED's
LEDs dimmables
Silencieux
21215
[Voir Fiche Technique page 258](#)
- Variateur/Va-et-Vient Ferromagnétique pour Ampoules à**  **Faible Consommation 250 W/VA RL**
-  20 - 250 W/VA
3 - 85 W LED's
LEDs dimmables
21216
[Voir Fiche Technique page 258](#)
- Variateur/Va-et-Vient Électronique pour Ampoules à**  **Faible Consommation 450 W/VA RC**
-  15 - 450 W/VA
5 - 150 W LED's
LEDs dimmables
Silencieux
21217
[Voir Fiche Technique page 258](#)
- Variateur/Va-et-Vient Ferromagnétique pour Ampoules à**  **Faible Consommation 110 V**
-  Imax - 40 mA
Silencieux
21210
[Voir Fiche Technique page 258](#)
- Variateur/Va-et-Vient de Vitesse pour Moteurs**  **Asynchrones de 600 VA**
-  25 - 600 VA
21219
[Voir Fiche Technique page 258](#)

détecteurs de mouvement

réf.

- Détecteur de Mouvement de 1000 W**  **nouveau**
-  100 - 240 V - 150 - 60 Hz
Réglage de la sensibilité lumineuse et de la temporisation.
Portée: 12 mètres
Angle de détection: 160°
Contact livre de potentiel
Sortie par relais, compatible avec tout type de charge électrique.
21401
[Voir Fiche Technique page 271](#)
- Détecteur de Mouvement de 400 W**  **nouveau**
-  100 - 240 V - 150 - 60 Hz
Réglage de la sensibilité lumineuse et de la temporisation.
Portée: 12 mètres
Angle de détection: 160°
Contact livre de potentiel
Sortie par relais, compatible avec tout type de charge électrique.
21402
[Voir Fiche Technique page 271](#)
- Détecteur de Mouvement Installation Murale de 1000 W**  **nouveau**
-  100 - 240 V - 150 - 60 Hz
Avec bouton d'activation frontal
Réglage de la sensibilité lumineuse et de la temporisation.
Portée: 9 mètres
Angle de détection: 160°
Contact livre de potentiel
Sortie par relais, compatible avec tout type de charge électrique.
21403
[Voir Fiche Technique page 273](#)
- Détecteur de Mouvement Installation Murale de 400 W**  **nouveau**
-  100 - 240 V - 150 - 60 Hz
Avec bouton d'activation frontal
Réglage de la sensibilité lumineuse et de la temporisation.
Portée: 9 mètres
Angle de détection: 160°
Contact livre de potentiel
Sortie par relais, compatible avec tout type de charge électrique.
21404
[Voir Fiche Technique page 273](#)

doigts / enjoliveurs

réf.

couleur

-  Enjoliveur pour Variateur / Va-et-Vient **70721 T** BR MF

doigts / enjoliveurs



réf.

couleur

-  Enjoliveur pour Détecteur de Mouvement **70401 T**

-  Enjoliveur pour Détecteur de Mouvement Installation Murale **70403 T** BR MF

T - Doigt, Enjoliveur ou Plaque. | BR - Blanc; MF - Ivoire.

 /  /  - Connexion par Vis

 ECO - Économie d'énergie et contribution pour l'efficacité énergétique.

sirius70

contrôle de température

réf.

Thermostat Rotatif **nouveau**

16 A (cos φ = 1) - 100 - 240 V ~ | 50 - 60 Hz
 Réglage de la température: +5 °C jusqu'à 30 °C
 Amplitude de lecture de la température: -9 °C jusqu'à 35 °C
 Contrôle de systèmes: chauffage et/ou refroidissement.
 Possibilité de connexion de la Sonde de Sol (Réf. 81950), avec
 détection automatique (seulement Protection).
 Protection Antigél (Chauffage) ou Protection Thermique
 (Refroidissement).

 Voir Fiche Technique page 275



21234

Thermostat Multifonctionnel **nouveau**

16 A (cos φ = 1) - 100 - 240 V ~ | 50 - 60 Hz
 Précision de contrôle de température: 0,5 °C
 Amplitude de lecture de la température: -9 °C jusqu'à 35 °C
 Contrôle de systèmes: chauffage et/ou refroidissement.
 Possibilité de connexion de la Sonde de Sol (Réf. 81950), avec
 détection automatique.
 Lecture de température: température ambiante ou capteur de
 température ou les deux.
 Possibilité de contrôle à distance avec un Émetteur IR
 Multifonctions (Réf. 81900).
 Compatible avec les systèmes électriques ou hydrauliques.
 Protection Antigél (Chauffage) ou Protection Thermique
 (Refroidissement).

 Voir Fiche Technique page 276



21236

Chronothermostat Multifonctionnel **nouveau**

16 A (cos φ = 1) - 100 - 240 V ~ | 50 - 60 Hz
 Permet une programmation quotidienne ou hebdomadaire
 Précision de contrôle de température: 0,5 °C
 Amplitude de lecture de la température: -9 °C jusqu'à 35 °C
 Contrôle de systèmes: chauffage et/ou refroidissement.
 Possibilité de connexion de la Sonde de Sol (Réf. 81950), avec
 détection automatique.
 Lecture de température: température ambiante ou capteur de
 température ou les deux.
 Compatible avec les systèmes électriques ou hydrauliques.
 Protection Antigél (Chauffage) ou Protection Thermique
 (Refroidissement).

 Voir Fiche Technique page 277



21235

Sonde de Sol pour Thermostat et Chronothermostat

Longueur: 4 m.
 -10 °C à 50 °C.
 IP67.
 NTC 12 K/25 °C.



81950

—

doigts / enjoliveurs

réf.

couleur



Enjoliveur pour Thermostat Rotatif

70746 T



Enjoliveur pour Thermostat Multifonctionnel

70749 T

BR MF



Enjoliveur pour Chronothermostat Multifonctionnel

70748 T

voyants et balisage

réf.

Lumière d'Orientation Blanche **nouveau**

100 - 240 V ~ | 50 - 60 Hz
 L1 - 0,2 W; L2 - 0,4 W (4000 K)

 Voir Fiche Technique page 266



21388

Lumière d'Orientation Blanche avec Batterie **nouveau**

100 - 240 V ~ | 50 - 60 Hz
 L1 - Signalisation OFF; L2 - Signalisation ON.

 Voir Fiche Technique page 266



21389

Voyant à Lumière (Blanche)

100 - 240 V ~ | 50 - 60 Hz
 L1 - 0,2 W; L2 - 0,4 W (4000 K)

 Voir Fiche Technique page 263



21361

Voyant de Double État Vert/Rouge

100 - 240 V ~ | 50 - 60 Hz
 L1 - RED - 0,4 W; L2 - GREEN - 0,4 W

 Voir Fiche Technique page 263



21365

Buzzer

250 V ~ - 50 Hz
 Type D.
 5/15 secondes

 Voir Fiche Technique page 254



21990

doigts / enjoliveurs

réf.

couleur



Enjoliveur pour Lumière d'Orientation

70782 T

BR MF



Diffuseur pour Voyant

70781 T

IC LR
VD VM



Enjoliveur pour Haut-parleur de 2"
- 32 Ohm / Buzzer

























70710 T

BR MF

T - Doigt, Enjoliveur ou Plaque. | BR - Blanc; MF - Ivoire; IC - Incolore; LR - Orange; VD - Vert; VM - Rouge.

- Connexion par Vis

 ECO - Économie d'énergie et contribution pour l'efficacité énergétique.

prises de données, voix et image		réf.	doigts / enjoliveurs		réf.	couleur
prises informatiques						
	Prise Informatique RJ45 Cat. 6A UTP Voir Fiche Technique page 346	nouveau		21590		
	Prise Informatique RJ45 Cat. 6 UTP Voir Fiche Technique page 346			21455		
	Prise Informatique RJ45 Cat. 6A STP Voir Fiche Technique page 347	nouveau		21592		
	Prise Informatique RJ45 Cat. 6 STP Voir Fiche Technique page 347			21445		
	Prise Informatique RJ45 Cat. 5e UTP			21453		
	Prise Informatique RJ45 Cat. 5e STP Voir Fiche Technique page 347			21443		
	Adaptateur pour Prise RJ45 (sans connecteur)			21976		
connecteurs RJ45						
	Connecteur RJ45 Cat. 6A UTP (500 MHz) Voir Fiche Technique page 346	nouveau		82021		
	Connecteur RJ45 Cat. 6 UTP (250 MHz) Voir Fiche Technique page 346			21978		
	Connecteur RJ45 Cat. 6 UTP - Montage Rack (250 MHz) Voir Fiche Technique page 347			82020		Adaptateur avec Module 1 Sortie pour Connecteur RJ45 70441 S
	Connecteur RJ45 Cat. 5e UTP (100 MHz)			21975		BR MF
	Connecteur RJ45 Cat. 6A STP (500 MHz) Voir Fiche Technique page 347	nouveau		82022		Adaptateur avec Module Double pour Connecteur RJ45 70442 S
	Connecteur RJ45 Cat. 6 STP (250 MHz) Voir Fiche Technique page 347			21988		
	Connecteur RJ45 Cat. 5e STP (100 MHz) Voir Fiche Technique page 347			21985		
coupleurs para connecteurs de fibre optique						
	Coupleur pour Connecteurs de Fibre Optique SC APC Duplex Voir Fiche Technique page 348			82211		Enjoliveur pour Coupleur pour Connecteurs de Fibre Optique SC APC Duplex 70448 S
	Coupleur pour Connecteurs de Fibre Optique SC APC Simplex Voir Fiche Technique page 348			82210		BR MF
	Acoplador para Connecteurs de Fibra Ótica LC Duplex Voir Fiche Technique page 348			82213		Enjoliveur pour Coupleur pour Connecteurs de Fibre Optique SC APC Simplex / LC Duplex 70449 S
	Couvercle pour Coupleur de Fibre Optique SC APC Simplex					82970
	Couvercle pour Coupleur de Fibre Optique SC APC Duplex					82971

S - Semi-assemblé; T - Doigt, Enjoliveur ou Plaque. | BR - Blanc; MF - Ivoire.

 - Power over Ethernet

sirius70

prises de données, voix et image

réf. couleur

prises de téléphone

50 V ~ 70 V ~



Prise de Téléphone

21252 S

BR MF

8 CONTACTS



Prise de Téléphone Française T8

21411



doigts / enjoliveurs

réf. couleur



Enjoliveur pour Prise de Téléphone

70712 T

BR MF



Enjoliveur pour Prise de Téléphone Française T8

70718 T

prises de radio, télévision et satellite

réf.

réf. couleur

ÉTOILE



Prise R - TV - SAT Étoile

4 - 47 MHz: < 2 dB
47 - 108 MHz: < 20 dB
108 - 862 MHz: < 2 dB
950 - 2400 MHz: < 3 dB
Passage de courant 500 mA (DC)

21543

[Voir Fiche Technique page 285](#)



Enjoliveur pour Prise R - TV - SAT

70775 T



Prise R - TV Étoile

4 - 47 MHz: < 2 dB
47 - 108 MHz: < 2 dB
108 - 1000 MHz: < 1 dB

21533

[Voir Fiche Technique page 285](#)



Enjoliveur pour Prise R - TV

70776 T

EN SÉRIE



Prise R - TV - SAT Finale Série

4 - 47 MHz: < 9 dB
47 - 108 MHz: < 15 dB
108 - 862 MHz: < 9 dB
950 - 2400 MHz: < 6 dB
Passage de courant 500 mA (DC)

21555

[Voir Fiche Technique page 285](#)



Enjoliveur pour Prise R - TV - SAT

70775 T

BR MF



Prise R - TV - SAT Passage Série

4 - 47 MHz: < 10 dB
47 - 108 MHz: < 20 dB
108 - 862 MHz: < 10 dB
950 - 2400 MHz: < 11 dB
Passage de courant 500 mA (DC)
Pertes d'insertion: 3 dB

21565

[Voir Fiche Technique page 285](#)



Prise R - TV Finale Série

4 - 47 MHz: < 8 dB
47 - 108 MHz: < 8 dB
108 - 1000 MHz: < 7 dB

21554

[Voir Fiche Technique page 285](#)



Enjoliveur pour Prise R - TV

70776 T



Prise R - TV Passage Série

4 - 47 MHz: < 9 dB
47 - 108 MHz: < 9 dB
108 - 1000 MHz: < 9 dB
Pertes d'insertion: 2 dB

21564

[Voir Fiche Technique page 285](#)

prises mixtes

ÉTOILE



Prise Mixte R - TV - SAT - RJ45 Cat. 6A UTP - FO SC-APC Étoile

4 - 47 MHz: < 2 dB
47 - 108 MHz: < 20 dB
108 - 862 MHz: < 2 dB
950 - 2400 MHz: < 3 dB
Passage de courant 500 mA (DC)

nouveau



21548

[Voir Fiche Technique page 285](#)



Enjoliveur pour Prises Mixtes R - TV - SAT - RJ45 / R - TV - SAT - RJ45 - FO

70770 T

BR MF

S - Semi-assemblé; T - Doigt, Enjoliveur ou Plaque. | BR - Blanc; MF - Ivoire.

/ - Connexion par Vis

- Power over Ethernet

prises de données, voix et image

réf.

prises mixtes

ÉTOILE



Prise Mixte R - TV - SAT - RJ45 Cat. 6 UTP - FO SC-APC Étoile

4 - 47 MHz: < 2 dB
47 - 108 MHz: < 20 dB
108 - 862 MHz: < 2 dB
950 - 2400 MHz: < 3 dB
Passage de courant 500 mA (DC)



21545

[Voir Fiche Technique page 285](#)



Prise Mixte R - TV - SAT - RJ45 Cat. 6A UTP Étoile

Applicable avec connecteur FO du type SC APC Simplex ou LC Duplex - page 171.

4 - 47 MHz: < 2 dB
47 - 108 MHz: < 20 dB
108 - 862 MHz: < 2 dB
950 - 2400 MHz: < 3 dB
Passage de courant 500 mA (DC)

nouveau



21547

[Voir Fiche Technique page 285](#)



Prise Mixte R - TV - SAT - RJ45 Cat. 6 UTP Étoile

Applicable avec connecteur FO du type SC APC Simplex ou LC Duplex - page 171.

4 - 47 MHz: < 2 dB
47 - 108 MHz: < 20 dB
108 - 862 MHz: < 2 dB
950 - 2400 MHz: < 3 dB
Passage de courant 500 mA (DC)



21544

[Voir Fiche Technique page 285](#)



Prise Mixte R - TV - SAT - 2x RJ45 Cat. 6 UTP Étoile

4 - 47 MHz: < 2 dB
47 - 108 MHz: < 20 dB
108 - 862 MHz: < 2 dB
950 - 2400 MHz: < 3 dB
Passage de courant 500 mA (DC)

21546

[Voir Fiche Technique page 285](#)



Prise Mixte R - TV - RJ45 Cat. 6A UTP - FO SC-APC Étoile

4 - 47 MHz: < 2 dB
47 - 108 MHz: < 2 dB
108 - 1000 MHz: < 1 dB

nouveau



21537

[Voir Fiche Technique page 285](#)



Prise Mixte R - TV - RJ45 Cat. 6 UTP - FO SC-APC Étoile

4 - 47 MHz: < 2 dB
47 - 108 MHz: < 2 dB
108 - 1000 MHz: < 1 dB



21535

[Voir Fiche Technique page 285](#)



Prise Mixte R - TV - RJ45 Cat. 6A UTP Étoile

Applicable avec connecteur FO du type SC APC Simplex ou LC Duplex - page 171.

4 - 47 MHz: < 2 dB
47 - 108 MHz: < 2 dB
108 - 1000 MHz: < 1 dB

nouveau



21536

[Voir Fiche Technique page 285](#)



Prise Mixte R - TV - RJ45 Cat. 6 UTP Étoile

Applicable avec connecteur FO du type SC APC Simplex ou LC Duplex - page 171.

4 - 47 MHz: < 2 dB
47 - 108 MHz: < 2 dB
108 - 1000 MHz: < 1 dB



21534

[Voir Fiche Technique page 285](#)

doigts / enjoliveurs

réf.

couleur



Enjoliveur pour Prises Mixtes
R - TV - SAT - RJ45 /
R - TV - SAT - RJ45 - FO

70770 T

BR MF



Enjoliveur pour Prise Mixte
R - TV - SAT - 2xRJ45

70773 T

BR MF



Enjoliveur pour Prises Mixtes
R - TV - RJ45 / R - TV - RJ45 - FO

70774 T

BR MF

T - Doigt, Enjoliveur ou Plaque. | BR - Blanc; MF - Ivoire.

- Power over Ethernet

sirius70

chargeurs USB

réf.



Chargeur Double USB avec Sorties à 20° Type A

100 - 240 V ~ | 50 - 60 Hz - 5 V = 3 A
Deux sorties USB type A

21384

Voir Fiche Technique page 282



Chargeur Double USB type A + Type C **nouveau**

100 - 240 V ~ | 50 - 60 Hz - 5 V = 3 A
Une sortie USB type A + une sortie USB type C

21381

Voir Fiche Technique page 282



Chargeur Double USB type C **nouveau**

100 - 240 V ~ | 50 - 60 Hz - 5 V = 3 A
Deux sorties USB type C

21382

Voir Fiche Technique page 282



Chargeur USB type C Power Delivery 30W **nouveau**

100 - 240 V ~ | 50 - 60 Hz - 30 W
Une sortie USB type C

21398

Voir Fiche Technique page 282

prises de courant

réf.



Prise de Courant Schuko à Bornes Automatiques

16 A - 250 V ~

21130

Voir Fiche Technique page 223



Prise de Courant Schuko

16 A - 250 V ~

21131

Voir Fiche Technique page 223



Prise de Courant 2P

16 A - 250 V ~

21121



Prise de Courant Française à Bornes Automatiques

16 A - 250 V ~

21110

Voir Fiche Technique page 223



Prise de Courant Française

16 A - 250 V ~

21111

Voir Fiche Technique page 223



Prise de Courant Euro-Américaine

15 A - 127 V ~ / 16 A - 250 V ~

21140

Voir Fiche Technique page 223

doigts / enjoliveurs

réf.

couleur



Enjoliveur pour Chargeur Double USB avec Sorties à 20° Type A

70673 T

BR MF



Enjoliveur pour Chargeur Double USB type A + Type C

70674 T



Enjoliveur pour Chargeur Double USB type C

70675 T

BR MF



Enjoliveur pour Chargeur USB type C Power Delivery

70676 T

doigts / enjoliveurs

réf.

couleur



Enjoliveur pour Prise de Courant Schuko avec Protection

70632 T

BR MF
LR VD VM



Enjoliveur pour Prise de Courant Schuko

70631 T



Enjoliveur pour Prise de Courant Schuko avec Couvercle et Protection (IP44)

70634 T

BR MF
VD VM



Plaque Monobloc pour Prise de Courant Schuko avec Protection

70903 T

BR MF



Plaque Monobloc pour Prise de Courant Schuko

70902 T



Enjoliveur pour Prise de Courant 2P avec Protection

70622 T



Enjoliveur pour Prise de Courant 2P

70621 T

BR MF



Plaque Monobloc pour Prise de Courant 2P

70901 T



Enjoliveur pour Prise de Courant Française avec Protection

70652 T

BR MF
LR VD VM



Enjoliveur pour Prise de Courant Française avec Couvercle et Protection (IP44)

70654 T

BR MF
VD VM



Enjoliveur pour Prise de Courant Euro-Américaine avec Protection

70842 T

BR MF
LR VD VM



























Enjoliveur pour Prise de Courant Euro-Américaine



70841 T

T - Doigt, Enjoliveur ou Plaque. | BR - Blanc; MF - Ivoire; LR - Orange; VD - Vert; VM - Rouge.

/ / - Connexion par Vis

prises de courant		réf.	doigts / enjoliveurs		réf.	couleur
	Prise de Courant Américaine NEMA 15 A - 127 V ~ SASO 2204 NEMA 5-15  Voir Fiche Technique page 223	21143		Enjoliveur pour Prise de Courant Américaine NEMA avec Protection	70843 T	BR MF LR VD VM
	Prise de Courant Anglaise avec Protection 13 A - 250 V ~  Voir Fiche Technique page 223	21185		Enjoliveur pour Prise de Courant Anglaise avec Protection	70642 T	BR MF
accessoires		réf.	doigts / enjoliveurs		réf.	couleur
sorties de câbles						
	Sortie de Câble avec 3 Connecteurs 3x2,5 mm ² - 450 V ~ 	21173		Enjoliveur pour Sortie de Câble	70671 T	BR MF
	Sortie de Câble avec 4 Connecteurs 4x2,5 mm ² - 450 V ~ 	21174				
divers						
	Prise pour Haut-parleur avec Terminaux à Visser	21220		Enjoliveur pour Prise pour Haut-parleur avec Terminaux à Visser	70713 T	BR MF
	Support pour Obturateur	21222		Obturateur	70677 T	
	Kit IP44 pour Mécanismes MEC 21 - Doigts Simples Voir Fiche Technique page 224				21981	
	Kit IP44 pour Mécanismes MEC 21 - Doigts Doubles Voir Fiche Technique page 224				21982	
	Couvercle pour Protection des Mécanismes Compatible avec tous les mécanismes Mec21.				21971	-
	Niveau pour Montage MEC 21				21989	
	Carte pour Interrupteur Card-system				21999	
	Griffe Longue pour Mécanismes MEC21 Compatible avec Appareils de Commande.				21998	
	Double Doigt pour Mécanismes Électroniques Compatible avec réf. 21164.				70610 T	
	Enjoliveur pour Prise Multimarques R - TV de 2 Sorties Distance entre trous: 30 mm. Voir Dimensions - page 225				70685 T	
	Enjoliveur pour Prise Multimarques R TV - SAT de 2 Sorties Distance entre trous: 30 mm. Voir Dimensions - page 225				70686 T	BR MF
	Enjoliveur pour Prise Multimarques R - TV - SAT de 3 Sorties Distance entre trous: 30 mm. Voir Dimensions - page 225				70680 T	

T - Doigt, Enjoliveur ou Plaque. | BR - Blanc; MF - Ivoire; LR - Orange, VD - Vert; VM - Rouge.

  /  - Connexion par Vis

sirius70

accessoires

réf. couleur

divers



Adaptateur Universel pour Série Mec Q45

70881 T BR MF VM



LED pour les Séries Mec 21 et 48 - 250 V ~

Pour remplacement dans les mécanismes lumineux et témoin.

81019



LED pour les Séries Mec 21 et 48 - 12 V ~

Pour remplacement dans les mécanismes lumineux et témoin.

81018



Émetteur Infrarouge Multifonctions

Pour contrôler le Thermostat Multifonctionnel.
Pour contrôler les Commandes de Persienne.
Fonctionne avec pile CR 2032, non fournie.

81900

boîtiers en saillie et encastrable



Boîtier en Saillie pour Serie Sirius 70

10975 A BR MF



Boîtier Encastrable

À utiliser avec les goulottes avec couvercle L75.

10984 A

BR



Boîtier Semi-Encastrable

À utiliser avec les goulottes avec couvercle L75.

10985 A

BR

relais pour persiennes

Relais Permutateur de Persienne

6 A - 230 V ~ | 50 Hz

Temporisé.

Associer aux Pousoirs Doubles et aux Pousoirs Doubles de Persiennes.

[Voir Fiche Technique page 280](#)

81512



Relais de Commandes de Persienne

6 A - 230 V ~ | 50 Hz

Non-temporisé.

Associer localement au Double Pousoir/Va-et-Vient de Persienne (Réf. 21283 / 45283 S).

[Voir Fiche Technique page 280](#)

81511

appareils complets

réf. couleur



Prise de Courant Schuko Monobloc à Bornes Automatiques avec Protection

16 A - 250 V ~

70139 C

Prise de Courant Schuko Monobloc avec Protection

16 A - 250 V ~

70138 C



Prise de Courant Schuko Monobloc

16 A - 250 V ~

70135 C

BR MF

Double Prise de Courant Schuko Monobloc avec Protection

16 A - 250 V ~

70332 C



Double Prise de Courant Schuko Monobloc

16 A - 250 V ~

70331 C

A - Accessoire; C - Produit Complet; T - Doigt, Enjoliveur ou Plaque; BR - Blanc; MF - Ivoire; VM - Rouge.

/ / - Connexion par Vis

appareils complets

réf. couleur

 **Prise Double de Courant 2P Monobloc avec Protection** 16 A - 250 V ~ **70322 C**

 **Prise Double de Courant 2P Monobloc** 16 A - 250 V ~ **70321 C**

BR MF

 **Prise de Courant Anglaise avec Interrupteur** 13 A - 250 V ~ **70184 C**

 **Prise de Courant Anglaise avec Interrupteur et Témoin Lumineux** 13 A - 250 V ~ **70183 C**









 **Prise de Courant Schuko Encastrable pour Chargement VE** **nouveau** 16 A - 250 V ~ **81132**
[Voir Fiche Technique page 288](#)

 **Prise de Courant Française Encastrable pour Chargement VE** **nouveau** 16 A - 250 V ~ **81112**
[Voir Fiche Technique page 288](#)

 **Prise de Courant Schuko en Saillie pour Chargement VE** **nouveau** 16 A - 250 V ~ **81751**
[Voir Fiche Technique page 287](#)

 **Prise de Courant Française en Saillie pour Chargement VE** **nouveau** 16 A - 250 V ~ **81752**
[Voir Fiche Technique page 287](#)

plaques

							
Simple 70910 T	Double Horizontale 70921 T	Double Verticale 70922 T	Triple Horizontale 70931 T	Triple Verticale 70932 T	Quadruple Horizontale 70941 T	Quadruple Verticale 70942 T	Étanche 70961 T
finitions							

Classic

Voir couleurs des finitions page 58.

C - Produit Complet; T - Doigt, Enjoliveur ou Plaque; BR - Blanc; MF - Ivoire.

 - Connexion par Vis

[Voir Dimensions des Plaques page 235](#)



systeme mec Q45

SIZA

QUADRA

LATINA

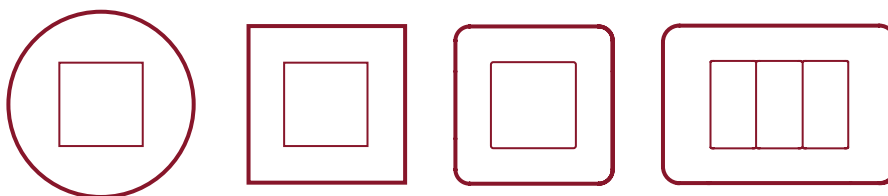

02

MEC Q45

Le mécanisme semi-assemblé, qui facilite l'assemblage et simplifie le choix des fonctions et des finitions.

Système où vous pouvez choisir parmi 3 séries (l'une d'entre elles avec des matrices différentes, la LATINA), avec un design simple.

Fonctions définies, choix facile des plaques, des couleurs et des finitions de chaque série.

1. Référence de

- l'**appareil semi-assemblé**;
- l'**adaptateur** correspondant;
- de la **plaque** de la série sélectionnée.

2. Finition

- ajoutez la référence de la plaque et du mécanisme semi-assemblé à l'**abréviation** de la **finition** souhaitée.

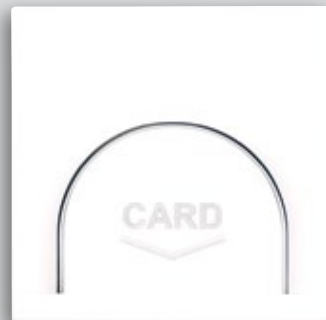

MÉCANISME SEMI-ASSEMBLÉ,
facile à assembler et de choix simple

MÉCANISME SEMI-ASSEMBLÉ

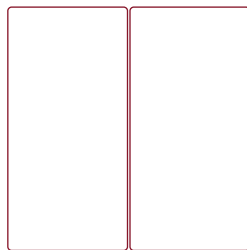

ADAPTATEUR

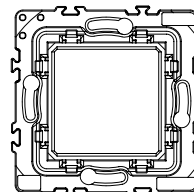
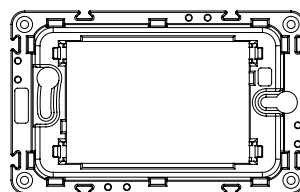
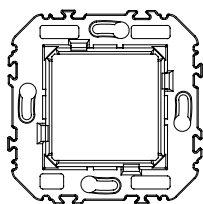

PLAQUE

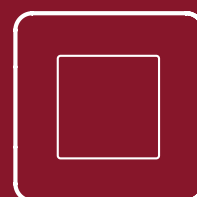
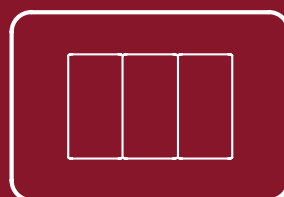
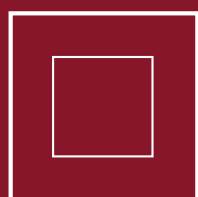
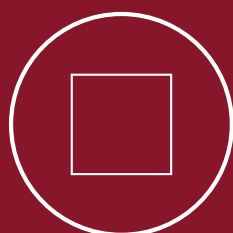
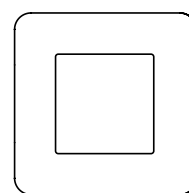
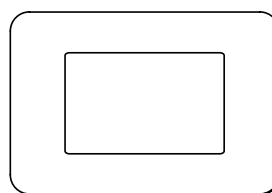
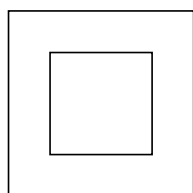
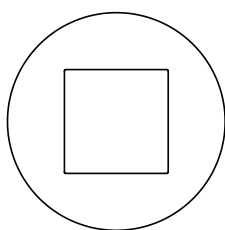

SIZA

QUADRA

LATINA





NOZArquitectura • www.noz.com.pt • Photo - Francisco Nogueira

MEC Q45

Finitions

- Siza **80**
- Quadra **84**
- Latina **86**

Fonctions

- Appareils de Commande **94**
- Détecteurs de Mouvement **98**
- Contrôle de Température **99**
- Voyants et Balisage **99**
- Prises de Données, Voix et Image **100**
- Chargeurs USB **104**
- Prises de Courant **104**

Accessoires **107**

Appareils complets **110**

Plaques **112**

standard

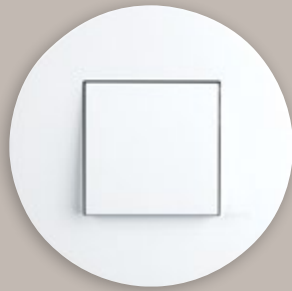

BR
Blanc

mate et alumine

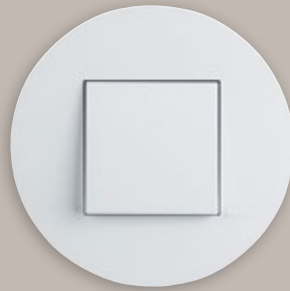

BM
Blanc Mat



PM
Noir Mat



AL
Alumine



boîtier en saillie

standard

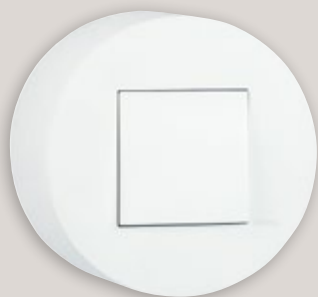

BR
Blanc

mate et alumine

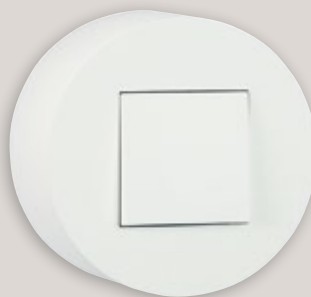

BM
Blanc Mat



PM
Noir Mat

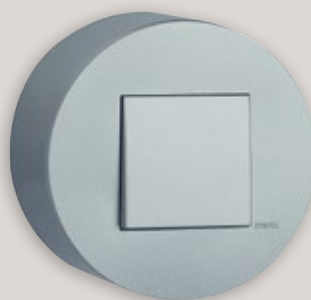

AL
Alumine



**boîtier
en saillie**

SIZA

standard



BR
Blanc

mate et alumine



BM
Blanc Mat



PM
Noir Mat



AL
Alumine





standard

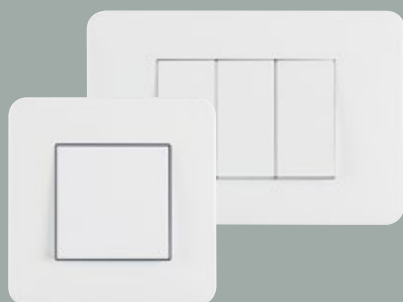

BR
Blanc

aquarella

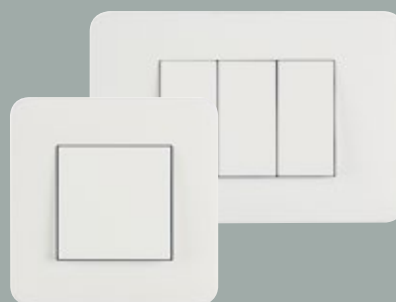

BM
Blanc Mat



AL
Alumine



PM
Noir Mat

lyra



CE
Beige



AM
Jaune



AZ
Bleu



VR
Vert



LR
Orange



RJ
Rouge

ligna

metallum



RO
Chêne



LU
Aluminium

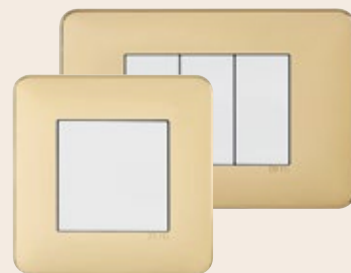

OR
Or



FA
Hêtre



RB
Rougeaud



CR
Chrome

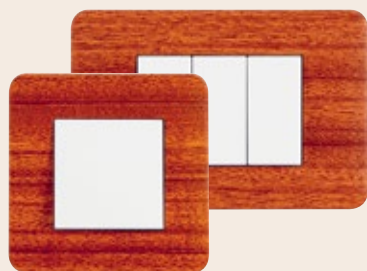

MG
Acajou



CO
Cuivre



WG
Wengé

Croma

À la genèse de la série Latina se trouve la gamme Croma et son design organique, aux lignes courbes et mises en évidence. La bande métallique latérale allie la force à l'élégance sublime que l'ensemble transmet.

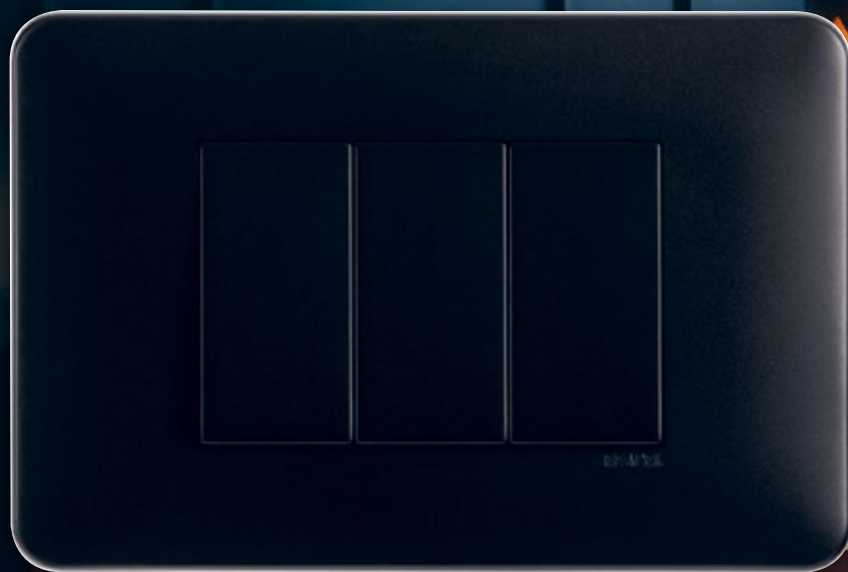

**Design organique
et d'une élégance sublime.**



BH
Blanc Mat / Chrome

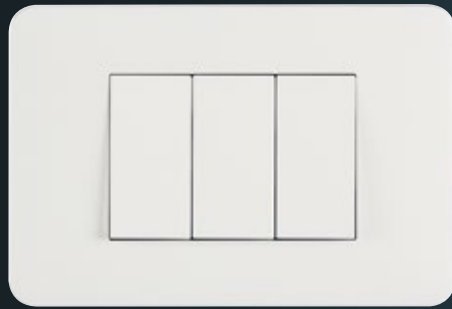

AH
Alumine / Chrome

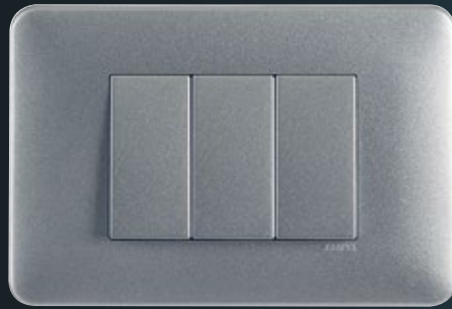

PH
Noir Mat / Chrome



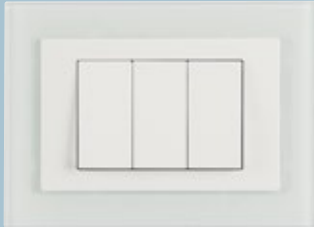

CB
Cristal / Blanc Mat



CA
Cristal / Alumine



EA
Cristal Noir / Alumine



CK
Cristal / Noir Mat



EP
Cristal Noir / Noir Mat



EB
Cristal Noir / Blanc Mat





















Crystal

Avec le verre comme protagoniste, Crystal de la série Latina combine une touche distinctive d'élégance avec la forte personnalité du matériau et la simplicité du design.



Mettez en valeur votre décor.

appareils de commande

réf. couleur

	Interrupteur Unipolaire - 2 Modules 10 AX - 250 V ~	45011 S	
	Interrupteur Unipolaire - 1 Module 10 AX - 250 V ~	45010 S	
	Interrupteur Lumineux - 2 Modules 10 AX - 250 V ~ Pour le contrôle d'ampoule à faible consommation d'énergie, nous recommandons l'utilisation de condensateurs de 0,15 µF 275 V ~ en parallèle avec la charge pour éviter le scintillement de l'éclairage.	45012 S	
	Interrupteur Lumineux - 1 Module 10 AX - 250 V ~ Pour le contrôle d'ampoule à faible consommation d'énergie, nous recommandons l'utilisation de condensateurs de 0,15 µF 275 V ~ en parallèle avec la charge pour éviter le scintillement de l'éclairage.	45015 S	
	Interrupteur avec Témoin - 2 Modules 10 AX - 250 V ~	45013 S	
	Interrupteur avec Témoin - 1 Module 10 AX - 250 V ~	45016 S	
	Interrupteur Bipolaire - 2 Modules 10 AX - 250 V ~	45021 S	
	Interrupteur Bipolaire - 1 Module 10 AX - 250 V ~	45020 S	
	Interrupteur Bipolaire avec Témoin - 2 Modules 10 AX - 250 V ~	45023 S	BR BM PM AL
	Interrupteur Bipolaire avec Témoin - 1 Module 10 AX - 250 V ~	45026 S	
	Interrupteur Card-system Temporisé - 2 Modules  nouveau 16 A (cos φ =1) - 100 - 240 V ~ 50 - 60 Hz Réglage de temporisation: 0 secondes à 60 secondes Sortie: NO ou NF Contact de sortie libre de potentiel. Voir Fiche Technique page 268	45033 S	
	Interrupteur Temporisé - 2 Modules  nouveau 16 A (cos φ =1) - 100 - 240 V ~ 50 - 60 Hz Réglage de temporisation: 5 secondes jusqu'à 15 minutes Sortie: NO ou NF Contact de sortie libre de potentiel. Voir Fiche Technique page 267	45040 S	
	Interrupteur Horaire Digital de 1 Circuit - 2 Modules  16 A (cos φ =1) - 230 V ~ 50/60 Hz Type de manœuvres: ON, OFF et Impulsion Voir Fiche Technique page 269	45041 S	
	Interrupteur Horaire Digital de 2 Circuits - 2 Modules  6 A + 6 A (cos φ =1) - 230 V ~ 50/60 Hz Type de manœuvres: ON, OFF et Impulsion Voir Fiche Technique page 269	45042 S	
	Double Allumage - 2 Modules 10 AX - 250 V ~	45061 S	















S - Semi-assemblé. | BR - Blanc; BM - Blanc Mat; PM - Noir Mat; AL - Alumine.

 /  - Connexion par Vis

 ECO - Économie d'énergie et contribution pour l'efficacité énergétique.

appareils de commande























réf. couleur

	Va-et-Vient - 2 Modules 10 AX - 250 V ~	45071 S	
	Va-et-Vient - 1 Module 10 AX - 250 V ~	45070 S	
	Va-et-Vient Lumineux - 2 Modules 10 AX - 250 V ~ Pour le contrôle d'ampoule à faible consommation d'énergie, nous recommandons l'utilisation de condensateurs de 0,15 µF 275 V ~ en parallèle avec la charge pour éviter le scintillement de l'éclairage.	45072 S	
	Va-et-Vient Lumineux - 1 Module 10 AX - 250 V ~ Pour le contrôle d'ampoule à faible consommation d'énergie, nous recommandons l'utilisation de condensateurs de 0,15 µF 275 V ~ en parallèle avec la charge pour éviter le scintillement de l'éclairage.	45074 S	
	Va-et-Vient avec Témoin - 2 Modules 10 AX - 250 V ~	45073 S	
	Va-et-Vient avec Témoin - 1 Module 10 AX - 250 V ~	45076 S	
	Va-et-Vient Bipolar - 2 Modules 10 AX - 250 V ~	45077 S	
	Permutateur - 2 Modules 10 AX - 250 V ~	45051 S	BR BM PM AL
	Permutateur - 1 Module 10 AX - 250 V ~	45050 S	
	Permutateur Lumineux - 2 Modules 10 AX - 250 V ~ Pour le contrôle d'ampoule à faible consommation d'énergie, nous recommandons l'utilisation de condensateurs de 0,15 µF 275 V ~ en parallèle avec la charge pour éviter le scintillement de l'éclairage.	45052 S	
	Permutateur Lumineux - 1 Module 10 AX - 250 V ~ Pour le contrôle d'ampoule à faible consommation d'énergie, nous recommandons l'utilisation de condensateurs de 0,15 µF 275 V ~ en parallèle avec la charge pour éviter le scintillement de l'éclairage.	45053 S	
	Poussoir à Bascule - 2 Modules 10 A - 250 V ~	45151 S	
	Poussoir à Bascule - 1 Module 10 A - 250 V ~	45161 S	
	Poussoir à Bascule (NO + NF) - 2 Modules 10 A - 250 V ~	45150 S	
	Poussoir à Bascule (NO + NF) - 1 Module 10 A - 250 V ~	45166 S	

S - Semi-assemblé. | BR - Blanc; BM - Blanc Mat; PM - Noir Mat; AL - Alumine.

appareils de commande

réf. couleur















	Poussoir à Bascule avec Symbole Sonnette - 2 Modules  10 A - 250 V ~	45177 S
	Poussoir à Bascule avec Symbole Sonnette - 1 Module  10 A - 250 V ~	45167 S
	Poussoir à Bascule avec Symbole Luminière - 2 Modules  10 A - 250 V ~	45179 S
	Poussoir à Bascule avec Symbole Luminière - 1 Module  10 A - 250 V ~	45169 S
	Poussoir à Bascule Lumineux (250 V ~) - 2 Modules 10 A - 250 V ~	45152 S
	Poussoir à Bascule Lumineux (250 V ~) - 1 Module 10 A - 250 V ~	45160 S
	Poussoir à Bascule Lumineux (12 V =) - 2 Modules 6 A - 12 V =	45162 S
	Poussoir à Bascule Lumineux (12 V =) - 1 Module 6 A - 12 V =	45163 S
	Poussoir à Bascule avec Témoin Indépendant (250 V ~) - 2 Modules 10 A - 250 V ~	45154 S
	Poussoir à Bascule avec Témoin Indépendant (250 V ~) - 1 Module 10 A - 250 V ~	45153 S
	Poussoir à Bascule avec Témoin Indépendant (12 V =) - 2 Modules 6 A - 12 V =	45158 S
	Poussoir à Bascule avec Témoin Indépendant (12 V =) - 1 Module 6 A - 12 V =	45157 S
	Poussoir à Bascule Lumineux avec Symbole Lumière - 2 Modules  10 A - 250 V ~	45172 S
	Poussoir à Bascule Lumineux avec Symbole Lumière - 1 Module  10 A - 250 V ~	45171 S
	Double Poussoir à Bascule - 2 Modules 10 A - 250 V ~	45156 S
	Poussoir à Bascule/Va-et-Vient - 2 Modules 10 AX - 250 V ~	45159 S

BR
BM PM AL



S - Semi-assemblé, | BR - Blanc; BM - Blanc Mat; PM - Noir Mat; AL - Alumine.

appareils de commande

réf. couleur

	<p>Quadruple Pousoir Électronique de Très Basse Tension - 2 Modules 12 V $\overline{\text{---}}$ - 50 mA / 32 V $\overline{\text{---}}$ - 18 mA  Voir Fiche Technique page 270</p>	45164 S	
	<p>Interrupteur Rotatif - 2 Modules 10 AX - 250 V ~</p>	45302 S	
	<p>Va-et-Vient Rotatif - 2 Modules 10 AX - 250 V ~</p>	45301 S	
	<p>Va-et-Vient à Clé - 2 Modules 10 AX - 250 V ~ ON - OFF - ON Permet de retirer la clé dans les 3 positions.</p>	45352 S	BR
	<p>Poussoir à Clé - 2 Modules 10 A - 250 V ~ ON - OFF - ON Permet de retirer la clé seulement dans la position OFF.</p>	45351 S	BM PM AL
	<p>Va-et-Vient avec Cordon - 2 Modules 10 AX - 250 V ~ NO + NF Environ 65cm de cordon.</p>	45092 S	
	<p>Poussoir avec Cordon (NO + NF) - 2 Modules 10 A - 250 V ~ NO + NF Environ 65cm de cordon.</p>	45090 S	
commandes pour persiennes			
	<p>Inverseur de Persienne - 2 Modules 10 A - 250 V ~ Fonctionnement comme un interrupteur. Protection mécanique et électrique contre deux commandes simultanées. Un doigt est automatiquement levé quand l'autre est pressé.</p>	45293 S	
	<p>Inverseur de Persienne avec Enclavement Mécanique - 2 Modules 10 A - 250 V ~ Fonctionnement comme un interrupteur. Protection mécanique et électrique contre deux commandes simultanées. Il faut faire "STOP" d'une fonction pour initier une autre fonction.</p>	45295 S	
	<p>Double Pousoir de Persienne - 2 Modules 10 A - 250 V ~ Fonctionnement comme poussoir à bascule. Protection électrique contre deux commandes simultanées.</p>	45281 S	BR
	<p>Double Pousoir/Va-et-Vient de Persienne - 2 Modules 10 A - 250 V ~ Fonctionnement comme poussoir à bascule. Protection électrique contre deux commandes simultanées. Permet la commande d'une persienne de multiples points. Applicable avec le Relais de Commandes de Persienne (Réf. 81511).</p>	45283 S	BM PM AL
	<p>Va-et-Vient Rotatif de Persienne - 2 Modules 10 A - 250 V ~ ON - OFF - ON.</p>	45305 S	
	<p>Poussoir Rotatif de Persienne - 2 Modules 10 A - 250 V ~ ON - OFF - ON.</p>	45303 S	

S - Semi-assemblé. | BR - Blanc; BM - Blanc Mat; PM - Noir Mat; AL - Alumine.

   - Connexion par Vis

appareils de commande

réf. couleur

commandes pour persiennes



Commande Générale de Persienne avec Capteur IR - 2 Modules e

100 V ~ - 240 VA | 50 - 60Hz
 240 V ~ - 500 VA | 50 - 60 Hz
 Possibilité de commande à distance avec l'Émetteur IR Multifonctions (Réf. 81900).
 2 Fonctions programmables (monter/descendre).
 Fonction: "Standby".

[Voir Fiche Technique page 278](#)

45311 S

BR
 BM PM AL



Commande Locale de Persienne avec Capteur IR - 2 Modules e

100 V ~ - 240 VA | 50 - 60Hz
 240 V ~ - 500 VA | 50 - 60 Hz
 Possibilité de commande à distance avec l'Émetteur IR Multifonctions (Réf. 81900).

[Voir Fiche Technique page 278](#)

45312 S

variateurs



Variateur RLC Rotatif - 2 Modules e nouveau

100 - 240 V ~ | 50 - 60 Hz
 5 - 250 W/VA
 5 - 75 W LED's
 Aucun neutre requis (remplace directement un interrupteur unipolaire).

[Voir Fiche Technique page 260](#)

45216 S

BR
 BM PM AL



Variateur RLC de Doigts - 2 Modules e nouveau

100 - 240 V ~ | 50 - 60 Hz
 5 - 250 W/VA
 5 - 75 W LED's
 Aucun neutre requis (remplace directement un interrupteur unipolaire).
 Possibilité de définir le rétroéclairage comme: Lumineux, Témoin, Toujours ON ou OFF.

[Voir Fiche Technique page 261](#)

45218 S

détecteurs de mouvement

réf. couleur



Détecteur de Mouvement de 1000 W - 2 Modules e nouveau

100 - 240 V ~ | 50 - 60 Hz
 Réglage de la sensibilité lumineuse et de la temporisation.
 Portée: 12 mètres
 Angle de détection: 160°
 Contact livre de potentiel
 Sortie par relais, compatible avec tout type de charge électrique.

[Voir Fiche Technique page 271](#)

45401 S



Détecteur de Mouvement de 400 W - 2 Modules e nouveau

100 - 240 V ~ | 50 - 60 Hz
 Réglage de la sensibilité lumineuse et de la temporisation.
 Portée: 12 mètres
 Angle de détection: 160°
 Contact livre de potentiel
 Sortie par relais, compatible avec tout type de charge électrique.

[Voir Fiche Technique page 271](#)

45402 S



Détecteur de Mouvement Installation Murale de 1000 W - 2 Modules e nouveau

100 - 240 V ~ | 50 - 60 Hz
 Avec bouton d'activation frontal
 Réglage de la sensibilité lumineuse et de la temporisation.
 Portée: 9 mètres
 Angle de détection: 160°
 Contact livre de potentiel
 Sortie par relais, compatible avec tout type de charge électrique.

[Voir Fiche Technique page 273](#)

45403 S

BR
 BM PM AL



Détecteur de Mouvement Installation Murale de 400 W - 2 Modules e nouveau

100 - 240 V ~ | 50 - 60 Hz
 Avec bouton d'activation frontal
 Réglage de la sensibilité lumineuse et de la temporisation.
 Portée: 9 mètres
 Angle de détection: 160°
 Contact livre de potentiel
 Sortie par relais, compatible avec tout type de charge électrique.

[Voir Fiche Technique page 273](#)

45404 S



S - Semi-assemblé, I BR - Blanc; BM - Blanc Mat; PM - Noir Mat; AL - Alumine.



/ / - Connexion par Vis



e ECO - Économie d'énergie et contribution pour l'efficacité énergétique.

contrôle de température

réf. couleur

	Thermostat Rotatif - 2 Modules  nouveau	45234 S	
	<p>16 A (cos φ = 1) - 100 - 240 V ~ 150 - 60 Hz Réglage de la température: +5 °C jusqu'à 30 °C Amplitude de lecture de la température: -9 °C jusqu'à 35 °C Contrôle de systèmes: chauffage et/ou refroidissement. Possibilité de connexion de la Sonde de Sol (Réf. 81950), avec détection automatique (seulement Protection). Protection Antigel (Chauffage) ou Protection Thermique (Refroidissement). i Voir Fiche Technique page 275</p>		

	Thermostat Multifonctionnel - 2 Modules  nouveau	45236 S	BR BM PM AL
	<p>16 A (cos φ = 1) - 100 - 240 V ~ 150 - 60 Hz Précision de contrôle de température: 0,5 °C Amplitude de lecture de la température: -9 °C jusqu'à 35 °C Contrôle de systèmes: chauffage et/ou refroidissement. Possibilité de connexion de la Sonde de Sol (Réf. 81950), avec détection automatique. Lecture de température: température ambiante ou capteur de température ou les deux. Possibilité de contrôle à distance avec un Émetteur IR Multifonctions (Réf. 81900). Compatible avec les systèmes électriques ou hydrauliques. Protection Antigel (Chauffage) ou Protection Thermique (Refroidissement). i Voir Fiche Technique page 276</p>		

	Chronothermostat Multifonctionnel - 2 Modules  nouveau	45235 S	
	<p>16 A (cos φ = 1) - 100 - 240 V ~ 150 - 60 Hz Permet une programmation quotidienne ou hebdomadaire. Précision de contrôle de température: 0,5 °C Amplitude de lecture de la température: -9 °C jusqu'à 35 °C Contrôle de systèmes: chauffage et/ou refroidissement. Possibilité de connexion de la Sonde de Sol (Réf. 81950), avec détection automatique. Lecture de température: température ambiante ou capteur de température ou les deux. Compatible avec les systèmes électriques ou hydrauliques. Protection Antigel (Chauffage) ou Protection Thermique (Refroidissement). i Voir Fiche Technique page 277</p>		

	Sonde de Sol pour Thermostat et Chronothermostat	81950	-
	<p>Longueur: 4m -10 °C à 50 °C IP67 NTC 12 K/25 °C</p>		

voyants et balisage

réf. couleur

	Voyant à Lumière Blanche - 1 Module nouveau	45360 S	ICVD VM LR
	<p>230 V ~ 150 - 60 Hz L - 0,4 W (4000 K) i Voir Fiche Technique page 264</p>		



	Voyant à Lumière Blanche - 2 Modules	45361 S	
	<p>100 - 240 V ~ 150 - 60 Hz L1 - 0,2 W; L2 - 0,4 W (4000 K) i Voir Fiche Technique page 264</p>		

	Voyant Double Vert - Rouge - 1 Module nouveau	45363 S	
	<p>230 V ~ 150 - 60 Hz L1 - ROUGE - 0,4 W; L2 - VERT - 0,4 W i Voir Fiche Technique page 264</p>		

	Voyant de Double État Vert/Rouge - 2 Modules nouveau	45365 S	-
	<p>100 - 240 V ~ 150 - 60 Hz L1 - ROUGE - 0,4 W; L2 - VERT - 0,4 W i Voir Fiche Technique page 264</p>		

	Voyant de Double État Vert/Rouge - 1 Module nouveau	45364 S	
	<p>230 V ~ 150 - 60 Hz L1 - ROUGE - 0,4 W; L2 - VERT - 0,4 W i Voir Fiche Technique page 264</p>		

S - Semi-assemblé. | BR - Blanc; BM - Blanc Mat; PM - Noir Mat; AL - Alumine; IC - Incolore; VD - Vert; VM - Rouge; LR - Orange.

 /  - Connexion par Vis

 ECO - Économie d'énergie et contribution pour l'efficacité énergétique.

voyants et balisage

réf. couleur

Voyant Triangulaire de Double État Vert/Rouge - 2 Modules **nouveau**

100 - 240 V ~ | 50 - 60 Hz
L1 - ROUGE - 0,4 W; L2 - VERT - 0,4 W
[Voir Fiche Technique page 264](#)

45366 S

-



Voyant Triangulaire à Lumière - 2 Modules

100 - 240 V ~ | 50 - 60 Hz
L1 - 0,2 W; L2 - 0,4 W (4000 K)
[Voir Fiche Technique page 264](#)

45362 S

IC VD
VM LR



Voyant de Double État Vert/Rouge 12-24 V - 2 Modules **nouveau**

12 - 24 V =
L1 - ROUGE - 0,4 W; L2 - VERT - 0,4 W
[Voir Fiche Technique page 264](#)

45368 S

-



Voyant de Double État Vert/Rouge 12-24 V - 1 Module **nouveau**

12 - 24 V =
L1 - ROUGE - 0,4 W; L2 - GREEN - 0,4 W
[Voir Fiche Technique page 264](#)

45367 S

-



Lumière d'Orientation Blanche - 2 Modules

100 - 240 V ~ | 50 - 60 Hz
L1 - 0,2 W; L2 - 0,4 W (4000 K)
[Voir Fiche Technique page 266](#)

45388 S

Lumière d'Orientation Blanche avec Batterie - 2 Modules

100 - 240 V ~ | 50 - 60 Hz
L1 - Signalisation OFF; L2 - Signalisation ON.
[Voir Fiche Technique page 266](#)

45389 S

BR
BM PM AL



Buzzer Électronique - 1 Module

100 - 240 V ~ | 50 - 60 Hz
[Voir Fiche Technique page 255](#)

45369 S

prises de données, voix et image

réf. couleur



Prise USB - 1 Module

Prise de transmission d'informations par connexion USB.
Vitesse maximale: 12 Mbit/s.
[Voir Fiche Technique page 257](#)

45437 S



Prise HDMI avec Connecteur - 1 Module

Prise de transmission d'informations audiovisuelles en haute définition entre une source (ordinateur, DVD, ...) et un Terminal (TV, LCD, vidéoprojecteur,...).
Résolution maximale: 1080p.
[Voir Fiche Technique page 256](#)

45435 S



Prise HDMI avec Connexion par Vis - 2 Modules

Prise de transmission d'informations audiovisuelles en haute définition entre une source (ordinateur, DVD, ...) et un Terminal (TV, LCD, vidéoprojecteur,...).
Résolution maximale: 1080p.
[Voir Fiche Technique page 256](#)

45436 S

BR
BM PM AL
MF GE PE
IS DU PR
GR PL CH



Prise VGA - 2 Modules

Prise de transmission d'informations audiovisuelles entre une source (ordinateur, DVD, ...) et un Terminal (TV, LCD, vidéoprojecteur,...).
[Voir Fiche Technique page 257](#)

45430 S



Prise RCA / Stéréo / Vidéo - 1 Module

Prise de transmission d'informations audiovisuelles entre une source (ordinateur, DVD, ...) et un Terminal (TV, LCD, vidéoprojecteur,...).
[Voir Fiche Technique page 257](#)

45580 S













S - Semi-assemblé. | BR - Blanc; BM - Blanc Mat; PM - Noir Mat; AL - Alumine; MF - Ivoire; GE - Glace; PE - Perle; IS - Gris; DU - Doré; PR - Argent; GR - Graphite; PL - Platine; CH - Champagne;
IC - Incolore; VD - Vert; VM - Rouge; LR - Orange.

/ / - Connexion par Vis





prises de données, voix et image

réf. couleur







modules avec connecteurs

	Module avec Connecteur RJ45 Cat. 6A UTP - 1 Module nouveau Voir Fiche Technique page 346		45440 S	
	Module avec Connecteur RJ45 Cat. 6 UTP - 1 Module Voir Fiche Technique page 346		45978 S	
	Module avec Connecteur RJ45 Cat. 5e UTP - 1 Module		45975 S	
	Module avec Connecteur RJ11 Cat. 3 - 1 Module		45972 S	
	Module avec Connecteur RJ45 Cat. 6A STP - 1 Module nouveau Voir Fiche Technique page 347		45987 S	BR
	Module avec Connecteur RJ45 Cat. 6 STP - 1 Module Voir Fiche Technique page 347		45988 S	BM PM AL
	Module avec Connecteur RJ45 Cat. 5e STP - 1 Module Voir Fiche Technique page 347		45985 S	
	Module avec Connecteur Coaxial Type F - 1 Module		45979 S	
	Module avec Connecteur IEC Mâle Type F - 1 Module		45982 S	
	Module avec Connecteur IEC Femelle Type F - 1 Module		45983 S	

modules pour connecteurs

	Module Double pour Connecteurs RJ45 - 2 Modules (Fourni sans connecteurs) Apte pour connecteurs RJ de type Keystone.		45971 S	
	Module 1 Sortie pour Connecteur RJ45 - 2 Modules (Fourni sans connecteurs) Apte pour connecteurs RJ de type Keystone.		45976 S	BR BM PM AL
	Module pour Connecteur RJ45 - 1 Module (Fourni sans connecteurs) Apte pour connecteurs RJ de type Keystone.		45977 S	
	Module Masque - 1 Module		45970 S	BR BM PM AL MF GE PE IS PR GR PL CH

connecteurs

	Connecteur RJ45 Cat. 6A UTP nouveau (500 MHz) Voir Fiche Technique page 346		82021	
	Connecteur RJ45 Cat. 6 UTP (250 MHz) Voir Fiche Technique page 346		21978	-
	Connecteur RJ45 Cat. 6 UTP - Montage Rack (250 MHz) Voir Fiche Technique page 347		82020	
	Connecteur RJ45 Cat. 5e UTP (100 MHz)		21975	

S - Semi-assemblé. | BR - Blanc; BM - Blanc Mat; PM - Noir Mat; AL - Alumine; MF - Ivoire; GE - Glace; PE - Perle; IS - Gris; DU - Doré; PR - Argent; GR - Graphite; PL - Platine; CH - Champagne.

 - Power over Ethernet



prises de données, voix et image

réf. couleur

connecteurs



Connecteur RJ45 Cat. 6A STP nouveau

(500 MHz)

[Voir Fiche Technique page 347](#)



82022



Connecteur RJ45 Cat. 6 STP

(250 MHz)

[Voir Fiche Technique page 347](#)

21988

-



Connecteur RJ45 Cat. 5e STP

(100 MHz)

[Voir Fiche Technique page 347](#)

21985



Connecteur RJ11 Cat. 3

21972

modules avec coupleurs de fibre optique



Module avec Coupleur de Fibre Optique SC APC Duplex - 2 Modules

[Voir Fiche Technique page 348](#)

45448 S



Module avec Coupleur de Fibre Optique SC APC Simplex - 2 Modules

[Voir Fiche Technique page 348](#)

45447 S

BR
BM PM AL



Module avec Coupleur de Fibre Optique LC Duplex - 2 Modules

[Voir Fiche Technique page 348](#)

45449 S



Couvercle pour Coupleur de Fibre Optique SC APC Simplex

82970

-



Couvercle pour Coupleur de Fibre Optique SC APC Duplex

82971

prises de radio, télévision et satellite

ÉTOILE



Prise R - TV - SAT Étoile - 2 Modules

4 - 47 MHz: < 2 dB

47 - 108 MHz: < 20 dB

108 - 862 MHz: < 2 dB

950 - 2400 MHz: < 3 dB

Passage de courant 500 mA (DC)

[Voir Fiche Technique page 285](#)

45543 S

BR
BM PM AL



Prise R - TV Étoile - 2 Modules

4 - 47 MHz: < 2 dB

47 - 108 MHz: < 2 dB

108 - 1000 MHz: < 1 dB

[Voir Fiche Technique page 285](#)

45533 S

EN SÉRIE



Prise R - TV - SAT Finale Série - 2 Modules

4 - 47 MHz: < 9 dB

47 - 108 MHz: < 15 dB

108 - 862 MHz: < 9 dB

950 - 2400 MHz: < 6 dB

Passage de courant 500 mA (DC)

[Voir Fiche Technique page 285](#)

45555 S



Prise R - TV - SAT Passage Série - 2 Modules

4 - 47 MHz: < 10 dB

47 - 108 MHz: < 20 dB

108 - 862 MHz: < 10 dB

950 - 2400 MHz: < 11 dB

Passage de courant 500 mA (DC)

Pertes d'insertion: 3 dB

[Voir Fiche Technique page 285](#)

45565 S

BR
BM PM AL



Prise R - TV Finale Série - 2 Modules

4 - 47 MHz: < 8 dB

47 - 108 MHz: < 8 dB

108 - 1000 MHz: < 7 dB

[Voir Fiche Technique page 285](#)

45554 S



Prise R - TV Passage Série - 2 Modules

4 - 47 MHz: < 9 dB

47 - 108 MHz: < 9 dB

108 - 1000 MHz: < 9 dB

Pertes d'insertion: 2 dB

[Voir Fiche Technique page 285](#)

45564 S

S - Semi-assemblé. | BR - Blanc; BM - Blanc Mat; PM - Noir Mat; AL - Alumine.

- Power over Ethernet

nouveau

Chargeurs USB



Chargements rapides, pour solutions exigeantes

De nos jours, la technologie joue un rôle crucial dans nos vies. Les smartwatches, les smartphones et les ordinateurs portables, de plus en plus modernes et puissants, sont devenus des éléments indispensables, nécessitant des solutions de charge efficaces.

Les nouveaux chargeurs USB d'EFAPEL, **A+C**, **C+C** et **C Power Delivery** répondent à ce besoin croissant, offrant aux utilisateurs une **charge rapide et efficace**.









SIZA
Chargeur Double USB Type C



QUADRA
Chargeur USB Type C Power Delivery

chargeurs USB

réf. couleur

	Chargeur Double USB avec Sorties à 20° Type A - 2 Modules 100 - 240 V ~ 50 - 60 Hz - 5 V = 3 A Deux sorties USB type A Voir Fiche Technique page 282	45384 S	BR BM PM AL
	Chargeur Double USB Type A - 2 Modules 100 - 240 V ~ 50 - 60 Hz - 5 V = 2,1 A Voir Fiche Technique page 282	45439 S	BR
	Chargeur USB Type A - 1 Module 100 - 240 V ~ 50 - 60 Hz - 5 V = 1,5 A Voir Fiche Technique page 282	45383 S	BR BM PM AL MF GE PE IS DU PR GR PL CH
	Chargeur Double USB Type A + Type C - 2 Modules nouveau 100 - 240 V ~ 50 - 60 Hz - 5 V = 3 A Une sortie USB type A + une sortie USB type C Voir Fiche Technique page 282	45381 S	
	Chargeur Double USB Type C - 2 Modules nouveau 100 - 240 V ~ 50 - 60 Hz - 5 V = 3 A Deux sorties USB type C Voir Fiche Technique page 282	45382 S	BR BM PM AL
	Chargeur USB Type C Power Delivery 30 W - 2 Modules nouveau 100 - 240 V ~ 50 - 60 Hz - 30 W Une sortie USB type C Voir Fiche Technique page 282	45398 S	
	Chargeur USB Type C - 1 Module nouveau 100 - 240 V ~ 50 - 60 Hz - 5 V = 1,5 A Une sortie USB type C Voir Fiche Technique page 282	45387 S	BR BM PM AL MF GE PE IS DU PR GR PL CH



prises de courant

réf. couleur

SCHUKO















	Prise de Courant Schuko à Bornes Automatiques et Protection - 2 Modules 16 A - 250 V ~ Voir Fiche Technique page 237	45126 S	
	Prise de Courant Schuko à Bornes Automatiques avec Volet et Protection - 2 Modules 16 A - 250 V ~ Voir Fiche Technique page 237	45127 S	
	Prise de Courant Schuko avec Protection - 2 Modules 16 A - 250 V ~ Voir Fiche Technique page 237	45129 S	BR BM PM AL LR VD VM
	Prise de Courant Schuko avec Volet et Protection - 2 Modules 16 A - 250 V ~ Voir Fiche Technique page 237	45128 S	

S - Semi-assemblé. | BR - Blanc; BM - Blanc Mat; PM - Noir Mat; AL - Alumine; MF - Ivoire; GE - Glace; PE - Perle; IS - Gris; DU - Doré; PR - Argent; GR - Graphite; PL - Platine; CH - Champagne; LR - Orange; VD - Vert; VM - Rouge.









 /  /  - Connexion par Vis

prises de courant

réf. couleur

SCHUKO		réf.	couleur
	<p>Prise de Courant Schuko avec Protection - 2 Modules 16 A - 250 V ~ Pose inclinée à 45° i Voir Fiche Technique page 237</p>	45132 S	BR BM PM AL LR VD VM
	<p>Prise de Courant Schuko - 2 Modules 16 A - 250 V ~ Pose inclinée à 45° i Voir Fiche Technique page 237</p>	45131 S	
	<p>Prise de Courant Schuko avec Détrrompeur - 2 Modules 16 A - 250 V ~ Pose inclinée à 45° Fournie avec Détrrompeur (Réf. 45991).</p>	45136 S	VM
	<p>Prise de Courant Schuko Témoin avec Détrrompeur - 2 Modules 16 A - 250 V ~ Pose inclinée à 45° Fournie avec Détrrompeur (Réf. 45991).</p>	45137 S	
FRANÇAISES			
	<p>Prise de Courant Française à Bornes Automatiques avec Protection - 2 Modules 16 A - 250 V ~ i Voir Fiche Technique page 237</p>	45476 S	
	<p>Prise de Courant Française à Bornes Automatiques avec Volet et Protection - 2 Modules 16 A - 250 V ~ i Voir Fiche Technique page 237</p>	45477 S	
	<p>Prise de Courant Française avec Protection - 2 Modules 16 A - 250 V ~ i Voir Fiche Technique page 237</p>	45479 S	BR BM PM AL LR VD VM
	<p>Prise de Courant Française avec Volet et Protection - 2 Modules 16 A - 250 V ~ i Voir Fiche Technique page 237</p>	45475 S	
	<p>Prise de Courant Française avec Protection - 2 Modules 16 A - 250 V ~ Pose inclinée à 45° i Voir Fiche Technique page 237</p>	45112 S	
	<p>Prise de Courant Française - 2 Modules 16 A - 250 V ~ Pose inclinée à 45° i Voir Fiche Technique page 237</p>	45111 S	
	<p>Prise de Courant Française avec Détrrompeur - 2 Modules 16 A - 250 V ~ Pose inclinée à 45° Fournie avec Détrrompeur (Réf. 45991).</p>	45116 S	VM
	<p>Prise de Courant Française Témoin avec Détrrompeur - 2 Modules 16 A - 250 V ~ Pose inclinée à 45° Fournie avec Détrrompeur (Réf. 45991).</p>	45117 S	
EURO-AMÉRICAIN			
	<p>Prise de Courant Euro-Américaine avec Protection - 2 Modules 15 A - 127 V ~ / 16 A - 250 V ~ i Voir Fiche Technique page 238</p>	45142 S	BR BM PM AL
	<p>Prise de Courant Euro-Américaine - 2 Modules 15 A - 127 V ~ / 16 A - 250 V ~ i Voir Fiche Technique page 238</p>	45140 S	

S - Semi-assemblé. | BR - Blanc; BM - Blanc Mat; PM - Noir Mat; AL - Alumine; LR - Orange; VD - Vert; VM - Rouge.

        - Connexion par Vis

prises de courant

réf. couleur

AMÉRICAINES



Prise de Courant Américaine NEMA - 2 Modules

15 A - 127 V ~
SASO 2204
NEMA 5-15

[Voir Fiche Technique page 238](#)

45144 S

BR
BM PM AL
VM



Double Prise de Courant Américaine 2P+T 127 V 15 A avec Protection - 3 Modules

15 A - 127 V ~

[Voir Fiche Technique page 238](#)

45147 S

BR
BM PM AL
VM



Double Prise de Courant Américaine 2P+T 127 V 15 A - 3 Modules

15 A - 127 V ~

[Voir Fiche Technique page 238](#)

45146 S

BR
BM PM AL



Double Prise de Courant Américaine 2P+T 125 V 20 A GFCI avec Protection - 3 Modules

20 A - 125 V ~

Adaptateur pour appareil à encastrer inclut.

[Voir Fiche Technique page 239](#)

41148 X

BL NG



Double Prise de Courant Américaine 2P+T 125 V 15 A GFCI avec Protection - 3 Modules

15 A - 125 V ~

Adaptateur pour appareil à encastrer inclut.

[Voir Fiche Technique page 239](#)

41149 X

ITALIENNES



Prise de Courant Italienne 10 A avec Protection - 1 Module

10 A - 250 V ~

[Voir Fiche Technique page 238](#)

45423 S



Prise de Courant Italienne 16 A avec Protection - 1 Module

16 A - 250 V ~

[Voir Fiche Technique page 238](#)

45425 S

BR
BM PM AL
VM



Prise de Courant Italienne 10/16 A avec Protection - 1 Module

16 A - 250 V ~

[Voir Fiche Technique page 238](#)

45421 S

BRÉSILIENNES



Prise de Courant Brésilienne 10 A avec Protection - 1 Module

10 A - 250 V ~

[Voir Fiche Technique page 238](#)

45413 S

BR
BM PM AL
VM



Prise de Courant Brésilienne 10 A - 1 Module

10 A - 250 V ~

[Voir Fiche Technique page 238](#)

45412 S

BR
BM PM AL



Prise de Courant Brésilienne 20 A avec Protection - 1 Module

20 A - 250 V ~

[Voir Fiche Technique page 238](#)

45415 S

BR
BM PM AL
VM



Prise de Courant Brésilienne 20 A - 1 Module

20 A - 250 V ~

[Voir Fiche Technique page 238](#)

45414 S

BR
BM PM AL

S - Semi-assemblé; X - Semi-assemblé avec adaptateur de fixation. | BR - Blanc; BM - Blanc Mat; PM - Noir Mat; AL - Alumine; VM - Rouge; BL - Blanc; NG - Noir.





⊖ / ⊕PZ2 / ⊕PH-X - Connexion par Vis

prises de courant





réf. couleur

doubles et triples précâblées pour montage en goulottes ETS 10 - distribution

SCHUKO

	Double Prise de Courant Schuko avec Protection - 4 Modules 16 A - 250 V ~	45192 S	
	Double Prise de Courant Schuko - 4 Modules 16 A - 250 V ~	45190 S	
	Triple Prise de Courant Schuko avec Protection - 6 Modules 16 A - 250 V ~	45196 S	BR VM
	Triple Prise de Courant Schuko - 6 Modules 16 A - 250 V ~	45194 S	



FRANÇAISES

	Double Prise de Courant Française avec Protection - 4 Modules 16 A - 250 V ~	45193 S	
	Double Prise de Courant Française - 4 Modules 16 A - 250 V ~	45191 S	
	Triple Prise de Courant Française avec Protection - 6 Modules 16 A - 250 V ~	45197 S	BR VM
	Triple Prise de Courant Française - 6 Modules 16 A - 250 V ~	45195 S	



accessoires

réf. couleur



sorties de câbles

	Sortie de Câbles - 2 Modules Avec système de fixation de câble.	45170 S	
	Sortie de Câbles avec 3 Connecteurs - 2 Modules 3x2,5 mm ² - 450 V ~	45173 S	BR BM PM AL
	Sortie de Câbles avec 4 Connecteurs - 2 Modules 4x1,5 mm ² - 450 V ~	45174 S	

mec Q45

	Boîtier Série 48 avec Couverture pour mécanismes MEC Q45 Confère indice IP65 aux mécanismes de MEC Q45 (Appareils Électroniques, Prises de Données, etc).	IP65 48998 C	CZ BR
	Adaptateur Simple Mec Q45 pour Tableaux Électriques	45990 A	BR
	Doigt Simple pour Deux Mécanismes de 1 Module - 2 Modules	45077 T	
	Double Doigt pour Mécanismes Électroniques - 2 Modules Compatible avec réf. 45164 S.	45610 T	BR BM PM AL
	Enjoliveur pour Prise Multimarques R-TV - 2 Modules nouveau Distance entre trous: 30 mm. i Voir Dimensions - page 240	45685 T	
	Enjoliveur pour Prise Multimarques RTV-SAT - 2 Modules nouveau Distance entre trous: 30 mm. i Voir Dimensions - page 240	45686 T	







S - Semi-assemblé; C - Produit Complet; A - Accessoire; T - Doigt, Enjoliveur ou Plaque. | BR - Blanc; BM - Blanc Mat; PM - Noir Mat; AL - Alumine; VM - Rouge; CZ - Gris.

 /  /  - Connexion par Vis

accessoires

réf. couleur



mec Q45

	Obturateur - 2 Modules	45677 S	BR BM PM AL MF GE PE IS DU PR GR PL CH
	Obturateur - 1 Module	45973 S	
	Détrompeur pour Prises Mec Q45	45991	
	Positionneur 90° pour 2 Modules Applicable avec les mécanismes de la Série Mec Q45 sur les Blocs de Bureau, les Colonnes et Mini-colonnes. Possibilité de montage des appareils avec rotation de 90°.	45992	
	Niveau pour Montage MEC Q45	81989	
	Émetteur Infrarouge Multifonctions Pour contrôler le Thermostat Multifonctionnel. Pour contrôler les Commandes de Persienne. Fonctionne avec pile CR 2032, non fournie.	81900	-
	Pictogrammes WC pour Voyants nouveau	81960	
	Pictogrammes Numériques pour Voyants nouveau	81961	
	Pictogrammes Espaces pour Voyants nouveau	81962	
	Pictogrammes Indications pour Voyants nouveau	81963	



Siza et Quadra

	Couvercle de Protection pour Adaptateur et Mécanismes - 2 Modules	45998	-
---	--	--------------	---

Latina

	Couvercle de Protection pour Adaptateur et Mécanismes - 2 Modules	42980	
	Couvercle de Protection pour Adaptateur et Mécanismes jusqu'à 3 Modules	41984	-
	Positionneur 90° pour Adaptateurs de Fixation Positionneur vertical pour montage des modules MEC Q45.	41992	

relais pour persiennes

	Relais Permutateur de Persienne 6 A - 230 V ~ 1,50 Hz Temporisé. Associer aux Poussoirs Doubles et aux Poussoirs Doubles de Persiennes. Voir Fiche Technique page 280	81512	-
	Relais de Commandes de Persienne 6 A - 230 V ~ 1,50 Hz Non-temporisé. Associer localement au Double Poussoir/Va-et-Vient de Persienne (Réf. 21283 / 45283 S). Voir Fiche Technique page 280	81511	-

S - Semi-assemblé, I BR - Blanc; BM - Blanc Mat; PM - Noir Mat; AL - Alumine; MF - Ivoire; GE - Glace; PE - Perle; IS - Gris; DU - Doré; PR - Argent; GR - Graphite; PL - Platine; CH - Champagne.

⊖ / ⓈPZX / ⓈPHX - Connexion par Vis

Boîtier en Saillie SIZA

Simple



Double Horizontal ou Vertical

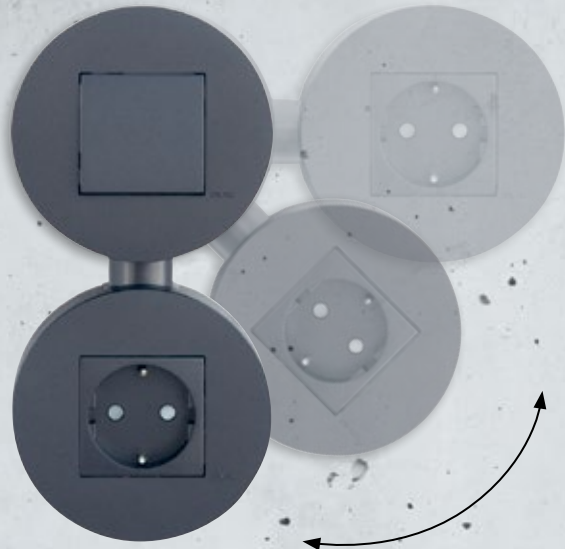

FINITIONS



BR
Blanc



BM
Blanc Mat

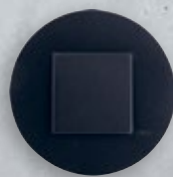

PM
Noir Mat



AL
Alumine

accessoires

réf. couleur

boîtiers en saillie

SIZA



Boîtier en Saillie pour Série Siza **nouveau**

43996 A

BR
BM PM AL



Presse-Étoupe Interconnexion au Boîtier en Saillie pour la Série Siza **nouveau**

43999 A

QUADRA



Boîtier en Saillie Modulaire

45996 A

BR
BM PM AL



Enjoliveur pour Boîtier en Saillie Modulaire

Fournie avec séparateur (Réf. 10982 A).

45997 A



Séparateur pour Boîtier en Saillie Modulaire

10982 A

—

LATINA - MATRICE EUROPÉENNE



Boîtier en Saillie - 2 Modules **nouveau**

Adaptateur de Fixation à utiliser: 2 Modules (Réf. 42993).

42985 A

BR
BM PM AL

LATINA - MATRICE ITALIENNE



Boîtier en Saillie - 3 Modules **nouveau**

Adaptateur de Fixation à utiliser: 3 Modules (Réf. 41994).

41986 A



Boîtier en Saillie - 3+3 Modules **nouveau**

Adaptateur de Fixation à utiliser: 3+3 Modules (Réf. 41995).

41987 A

BR
BM PM AL



Boîtier en Saillie - 4 Modules **nouveau**

Adaptateur de Fixation à utiliser: 4 Modules (Réf. 41996).

41988 A



Boîtier en Saillie - 6 Modules **nouveau**

Adaptateur de Fixation à utiliser: 6 Modules (Réf. 41997).

41989 A

appareils complets

réf. couleur

doubles et triples prises de courant modulaires précâblées pour goulottes avec couvercle de largeur 75mm (L75)

SCHUKO



Double Prise de Courant Schuko Modulaire avec Protection pour Couvercle L75 - 4 Modules

16 A - 250 V ~

45240 C



Double Prise de Courant Schuko Modulaire pour Couvercle L75 - 4 Modules

16 A - 250 V ~

45241 C

BR VM



Triple Prise de Courant Schuko Modulaire avec Protection pour Couvercle L75 - 6 Modules

16 A - 250 V ~

45242 C



Triple Prise de Courant Schuko Modulaire pour Couvercle L75 - 6 Modules

16 A - 250 V ~

45243 C

A - Accessoire; C - Produit Complet. | BR - Blanc; BM - Blanc Mat; PM - Noir Mat; AL - Alumine; VM - Rouge.

⊖ / ⓈPZx / ⓈPHx - Connexion par Vis

appareils complets

réf. couleur

doubles et triples prises de courant modulaires précâblées pour goulottes avec couvercle de largeur 75mm (L75)

FRANÇAISES



Double Prise de Courant Française Modulaire avec Protection pour Couvercle L75 - 4 Modules

16 A - 250 V ~

45246 C



BR VM



Triple Prise de Courant Française Modulaire avec Protection pour Couvercle L75 - 6 Modules

16 A - 250 V ~

45247 C



doubles et triples prises de courant précâblées pour goulottes avec couvercle de largeur 75mm (L75)

SCHUKO



Double Prise de Courant Schuko avec Protection pour Couvercle L75 - 4 Modules

16 A - 250 V ~

45262 C



Double Prise de Courant Schuko pour Couvercle L75 - 4 Modules

16 A - 250 V ~

45260 C

BR VM



Triple Prise de Courant Schuko avec Protection pour Couvercle L75 - 6 Modules

16 A - 250 V ~

45266 C



Triple Prise de Courant Schuko pour Couvercle L75 - 6 Modules

16 A - 250 V ~

45264 C

FRANÇAISES



Double Prise de Courant Française avec Protection L75 - 4 Modules

16 A - 250 V ~

45263 C



Double Prise de Courant Française L75 - 4 Modules

16 A - 250 V ~

45261 C

BR VM



Triple Prise de Courant Française avec Protection L75 - 6 Modules

16 A - 250 V ~

45267 C



Triple Prise de Courant Française L75 - 6 Modules

16 A - 250 V ~

45265 C

prises pour chargement VE



Prise de Courant Schuko Encastrable pour Chargement VE nouveau

16 A - 250 V ~

81132

[Voir Fiche Technique page 288](#)



Prise de Courant Française Encastrable pour Chargement VE nouveau

16 A - 250 V ~

81112

[Voir Fiche Technique page 288](#)



Prise de Courant Schuko en Saillie pour Chargement VE nouveau

16 A - 250 V ~

81751

[Voir Fiche Technique page 287](#)



Prise de Courant Française en Saillie pour Chargement VE nouveau

16 A - 250 V ~

81752

[Voir Fiche Technique page 287](#)







C - Produit Complet. | BR - Blanc; VM - Rouge.

- Connexion par Vis









plaques - montage horizontal ou vertical

Série SIZA - plaques et respectifs adaptateurs de fixation







					
Simple * 43910 T	Double 43920 T	Triple 43930 T	Quadruple 43940 T	Adaptateur Mec Q45 45993	Adaptateur Mec Q45 avec Griffes 45994
finitions					
Standard Mate et Alumine				Voir couleurs des finitions Siza page 80	

* Applicable avec boîtier rond simple - page 110

Série QUADRA - plaques et respectifs adaptateurs de fixation

					
Simple 45910 T	Double 45920 T	Triple 45930 T	Quadruple 45940 T	Adaptateur Mec Q45 45993	Adaptateur Mec Q45 avec Griffes 45994
finitions					
Standard Mate et Alumine				Voir couleurs des finitions Quadra page 84	

Série LATINA - plaques et respectifs adaptateurs de fixation - MATRICE EUROPÉENNE













						
Simple 42910 T	Double 42920 T	Triple 42930 T	Quadruple 42940 T	nouveau IP44 Étanche 42961 T	Adaptateur de Fixation 42993	Adaptateur de Fixation avec Griffes 42994
finitions						
Standard Aquarella Lyra Ligna Metallum Croma				Standard Aquarella		Voir couleurs des finitions Latina de la page 87 à la page 91

T - Doigt, Enjoliveur ou Plaque.

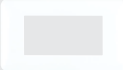
[Voir Dimensions des Plaques Siza et Adaptateurs page 246](#) | [Plaques Quadra et Adaptateurs page 247](#) | [Plaques Latina \(Matrice Européenne\) et Adaptateurs page 248 et 249](#)

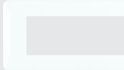
plaques - montage horizontal ou vertical

Série LATINA - plaques et respectifs adaptateurs de fixation - MATRICE ITALIENNE

3 Modules					
					
1 Module 41913 T	2 Modules 41914 T	1+1 Modules 41915 T	3 Modules 41916 T	Étanche 41962 T	Adaptateur de Fixation 41994
finitions					
Standard Aquarella	Standard Aquarella	Standard Aquarella	Standard Aquarella Lyra Ligna Metallum Croma Crystal	Standard	
4 Modules		6 Modules		3+3 Modules	
					
4 Modules 41917 T	Adaptateur de Fixation 41996	6 Modules 41918 T	Adaptateur de Fixation 41997	3+3 Modules 41926 T	Adaptateur de Fixation 41995
finitions					
Standard Aquarella Lyra Ligna Metallum Croma		Standard Aquarella Lyra Ligna Metallum Croma		Standard Aquarella Lyra Ligna Metallum Croma Crystal	
Voir couleurs des finitions Latina de la page 87 à la page 93					

T - Doigt, Enjoliveur ou Plaque.

 Voir Dimensions des Plaques Latina (Matrice Italienne) et Adaptateurs de la page 250 à la page 262



son ambient

JAZZ+

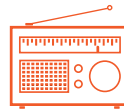
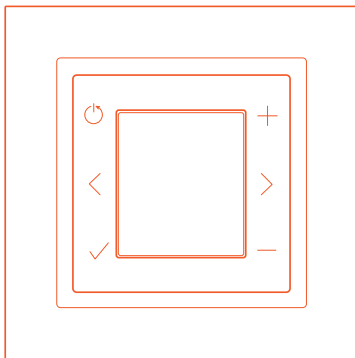













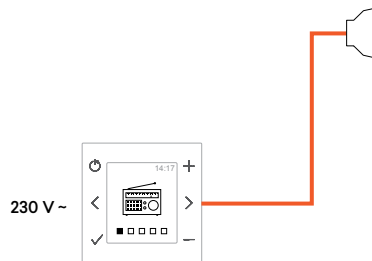

nouveau
SON
AMBIANT

jazz+

nouveau

Solo (230 V ~)	118
Commandes	118
Orchestra (12 V =)	119
Centrale	119
Commandes	119
Haut-parleurs	120
Sources d’Alimentation	121
Accessoires	121



commandes	réf.	enjoliveurs	réf.	couleur
mec 21				
 <p>Commande FM et Bluetooth 230 V~ 100 - 240 V ~ Dispose d'un tuner radio FM. Compatibilité Bluetooth. Voir Fiche Technique page 294</p>	75201	 <p>Enjoliveur pour Commande FM avec Display</p>	90855 T	BR MF GE PE AL IS PM DU
MEC Q45				
 <p>Commande FM avec Display et Bluetooth 230 V~ - 2 Modules 100 - 240 V ~ Dispose d'un tuner radio FM. Compatibilité Bluetooth. Voir Fiche Technique page 294</p>			50855 T	BR MF BM PM PR GR PL CH
mec 21				
 <p>Commande FM 230 V~ 100 - 240 V ~ Dispose d'un tuner radio FM. Voir Fiche Technique page 294</p>	75200	 <p>Enjoliveur pour Commande FM</p>	90854 T	BR MF GE PE AL IS PM DU
MEC Q45				
 <p>Commande FM 230 V~ - 2 Modules 100 - 240 V ~ Dispose d'un tuner radio FM. Voir Fiche Technique page 294</p>			50854 T	BR MF BM PM PR GR PL CH
MEC Q45				
 <p>Commande FM 230 V~ - 2 Modules 100 - 240 V ~ Dispose d'un tuner radio FM. Voir Fiche Technique page 294</p>			75401 S	BR BM PM AL
MEC Q45				
 <p>Commande FM 230 V~ - 2 Modules 100 - 240 V ~ Dispose d'un tuner radio FM. Voir Fiche Technique page 294</p>			75400 S	BR BM PM AL

T - Doigt, Enjoliveur ou Plaque; S - Semi-assemblé. | BR - Blanc; MF - Ivoire; GE - Glace; PE - Perle; AL - Alumine; IS - Gris; PM - Noir Mat; DU - Doré; BM - Blanc Mat; PR - Argent; GR - Graphite; PL - Platine; CH - Champagne.
Finitions de las Séries LOGUS 90 de la page 14 à la 19 | APOLO 5000 page 38 | SIZA page 80 | QUADRA page 84 | LATINA de la page 87 à la page 93.

ORQUESTRA

(12 V ~)

Avec Centrale

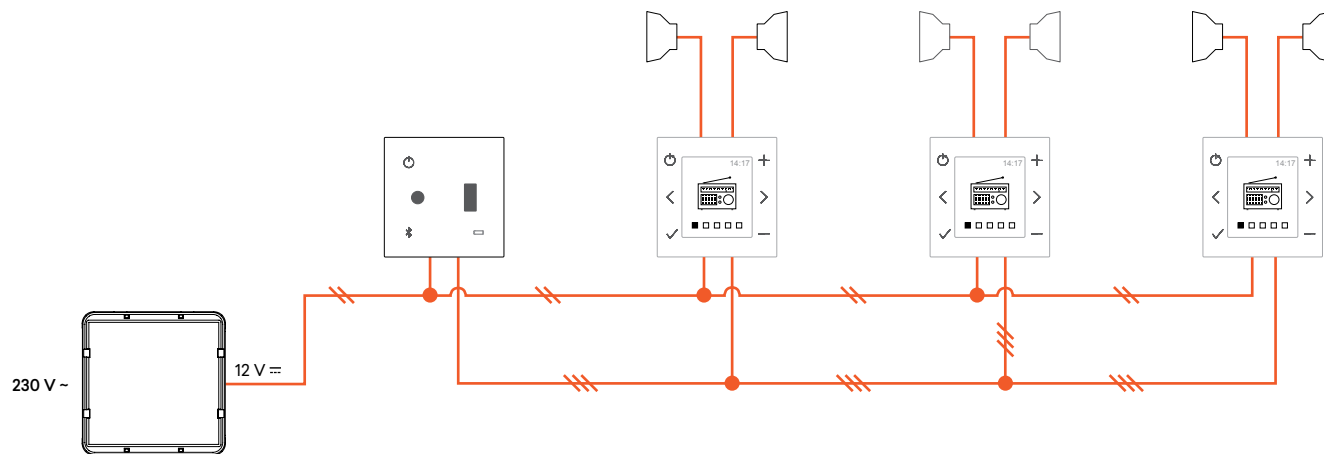

centrale

réf.

enjoliveurs

réf.

couleur

mec 21



Centrale avec USB, Bluetooth et Jack 3,5 mm 12 V ~

Elle permet l'entrée et la distribution de 1 source externe type Jack 3,5 mm, USB ou Bluetooth. Distribue son jusqu'à 8 commandes.

[Voir Fiche Technique page 291](#)

75211



90856 T

BR MF
GE PE AL
IS PM DU

Enjoliveur pour Centrale avec USB, Bluetooth et Jack 3,5 mm



50856 T

BR MF
BM PM
PR GR PL CH

MEC 045



Centrale avec USB, Bluetooth et Jack 3,5 mm 12 V ~ - 2 Modules

Elle permet l'entrée et la distribution de 1 source externe type Jack 3,5 mm, USB ou Bluetooth. Distribue son jusqu'à 8 commandes.

[Voir Fiche Technique page 291](#)

75411 S

BR
BM PM AL

commandes

réf.

enjoliveurs

réf.

couleur

mec 21



Commande FM et Bluetooth 12 V ~

Dispose d'un tuner radio FM. Compatibilité Bluetooth.

[Voir Fiche Technique page 292](#)

75221



90855 T

BR MF
GE PE AL
IS PM DU

Enjoliveur pour Commande FM avec Display



50855 T

BR MF
BM PM
PR GR PL CH

MEC 045



Commande FM avec Display et Bluetooth 12 V ~ - 2 Modules

Dispose d'un tuner radio FM. Compatibilité Bluetooth.

[Voir Fiche Technique page 292](#)

75421 S

BR
BM PM AL

ORQUESTRA

commandes		réf.	enjoliveurs		réf.	couleur
MEC 21						
	Commande FM 12 V --- Dispose d'un tuner radio FM. Voir Fiche Technique page 292	75220		Enjoliveur pour Commande FM avec Display	90855 T	BR MF GE PE AL IS PM DU
					50855 T	BR MF BM PM PR GR PL CH

MEC Q45						
	Commande FM avec Display 12 V --- - 2 Modules Dispose d'un tuner radio FM. Voir Fiche Technique page 292				75420 S	BR BM PM AL

haut-parleurs		réf.	enjoliveurs		réf.	couleur
5"						
	Haut-parleur de 5" - 8 Ohm RMS: 35 W Puissance maximale: 50 W Réponse en fréquence: 75 - 20000 Hz Voir Fiche Technique page 295	75121		Grille Ronde pour Haut-parleur de 5" Dimension extérieure (mm): ø 204	75128 T	BR
				Grille Carrée pour Haut-parleur de 5" Dimensions extérieures (mm): 204 x 204	75129 T	

3"						
	Haut-parleur de 3" - 8 Ohm RMS: 20 W Puissance maximale: 30 W Réponse en fréquence: 130 - 20000 Hz Voir Fiche Technique page 295	75131		Grille Ronde pour Haut-parleur de 3" Dimension extérieure (mm): ø 118	75138 T	BR
				Grille Carrée pour Haut-parleur de 3" Dimensions extérieures (mm): 118 x 118	75139 T	

2"						
	Haut-parleur de 2" - 8 Ohm Puissance maximale: 10 W Réponse en fréquence: 450 - 5000 Hz Voir Fiche Technique page 295	2^e Sem. 2024 75141		Enjoliveur pour Haut-parleur 2"	90710 T	BR MF GE PE AL IS PM DU
					50710 T	BR MF BM PM PR GR PL CH

T - Doigt, Enjoliveur ou Plaque; S - Semi-assemblé. | BR - Blanc; MF - Ivoire; GE - Glace; PE - Perle; AL - Alumine; IS - Gris; PM - Noir Mat; DU - Doré; BM - Blanc Mat; PR - Argent; GR - Graphite; PL - Platine; CH - Champagne.
Finitions de las Séries LOGUS 90 de la page 14 à la 19 | APOLO 5000 page 38 | SIZA page 80 | QUADRA page 84 | LATINA de la page 87 à la page 93.

haut-parleurs

réf. couleur

saillies 5"

**Haut-parleur à 2 Voies en Saillie Extra plat de 5" - 8 Ohm**

Dimensions extérieures (mm): 274 x 185 x 36,5
RMS: 25 W
Puissance maximale: 40 W
Réponse en fréquence: 80 - 19000 Hz

[Voir Fiche Technique page 295](#)

75104 C

BR

Haut-parleur à 2 Voies en Saillie Extra plat de 5" - 16 Ohm

Dimensions extérieures (mm): 274 x 185 x 36,5
RMS: 25 W
Puissance maximale: 40 W
Réponse en fréquence: 80 - 19000 Hz

[Voir Fiche Technique page 295](#)

75105 C

sources d'alimentation

réf. couleur

**Source d'Alimentation pour Faux Plafond 12 V \equiv 18 W**

Entrée: 100-240 V ~ | 50 - 60 Hz
Sortie: 12 V \equiv - 18 W - 1,5 A
Jusqu'à 1 Centrale de Son et 2 Commandes.

[Voir Fiche Technique page 290](#)

75054

**Source d'Alimentation pour Rail DIN 12 V \equiv 24 W**

Entrée: 100-240 V ~ | 50 - 60 Hz
Sortie: 12 V \equiv - 24 W - 2 A
Jusqu'à 1 Centrale de Son et 4 Commandes.
Occupe 2 modules DIN.

[Voir Fiche Technique page 290](#)

75055

-

**Source d'Alimentation pour Rail DIN 12 V \equiv 54 W**

Entrée: 100-240 V ~ | 50 - 60 Hz
Sortie: 12 V \equiv - 54 W - 4,5 A
Jusqu'à 1 Centrale de Son et 8 Commandes.
Occupe 3 modules DIN.

[Voir Fiche Technique page 290](#)

75056

accessoires

réf. couleur

**Adaptateur Mec Q45 pour Appareillage à Encastrer**
(Séries Siza et Quadra)

45993

**Adaptateur Mec Q45 avec Griffes pour Appareillage à Encastrer**
(Séries Siza et Quadra)

45994

**Adaptateur de Fixation pour Appareillage à Encastrer LATINA - 2 Modules**

42993

**Adaptateur de Fixation avec Griffes pour Appareillage à Encastrer LATINA - 2 Modules**

42994

-

**Amplificateur Stéréo pour Faux Plafond - 12 V \equiv**

Puissance de Sortie: Stéréo: 12 W + 12 W (4 Ohm) ou 6 W + 6 W (8 Ohm);
Mono: 12 W (4 Ohm) ou 6 W (8 Ohm)

Alimentation: 12 V \equiv
Fonction: Stand by

[Voir Fiche Technique page 293](#)

75033

04

appareillage étanche

ÉTANCHE 48





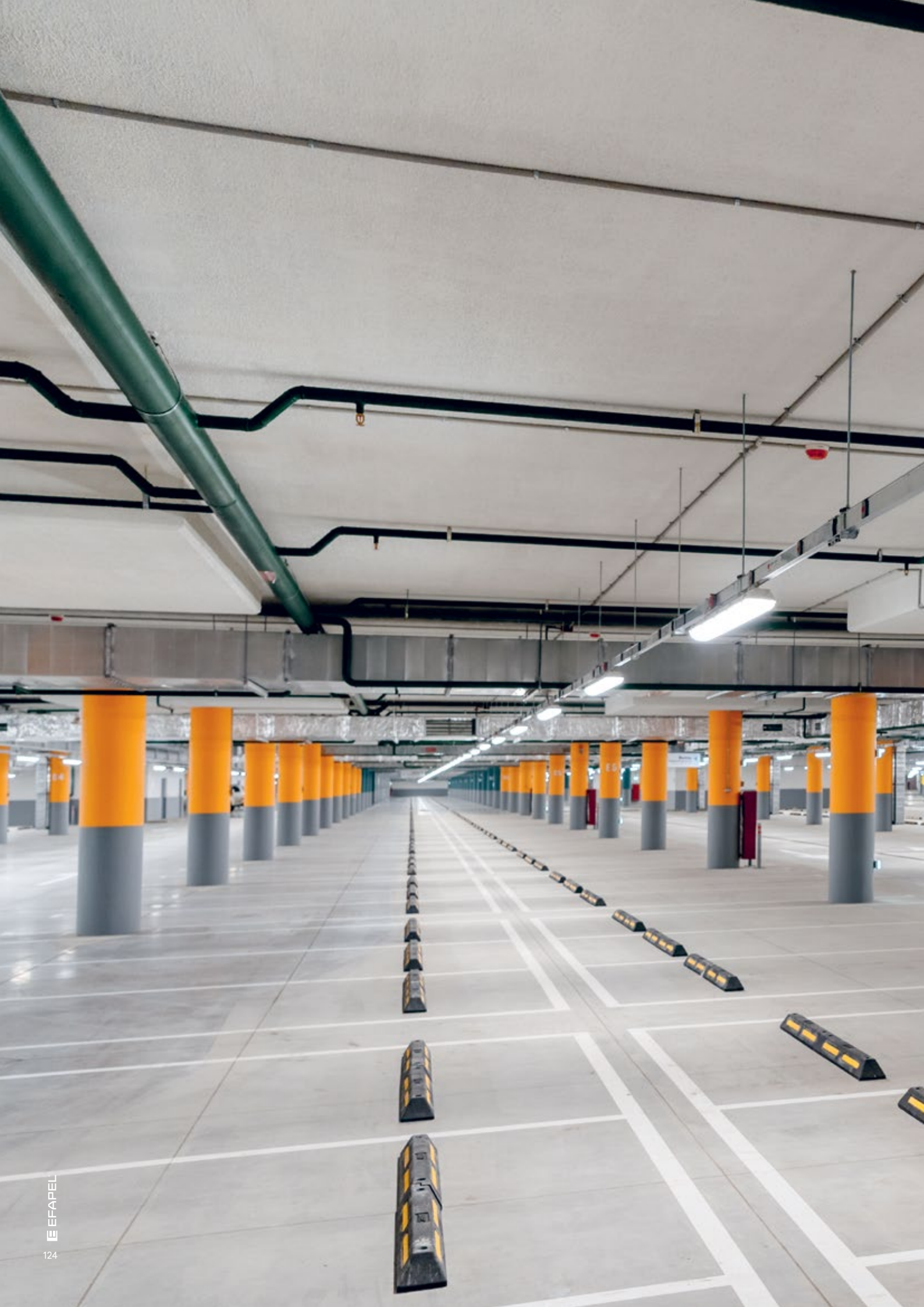



ÉTANCHE 48

Appareils de Commande	126
Prises de Courant	127
Autres Produits	129

appareils de commande

réf. couleur



Interrupteur Unipolaire

10 AX - 250 V ~

48011 C

Interrupteur Lumineux

10 AX - 250 V ~

 Pour le contrôle d'ampoule à faible consommation d'énergie, nous recommandons l'utilisation de condensateurs de 0,15 µF 275 V ~ en parallèle avec la charge pour éviter le scintillement de l'éclairage.
LED de remplacement disponible page 129.

48012 C

Interrupteur avec Témoin

10 AX - 250 V ~

LED de remplacement disponible page 129.

48013 C

Interrupteur Bipolaire

10 AX - 250 V ~

48021 C

Interrupteur Bipolaire avec Témoin

10 AX - 250 V ~

LED de remplacement disponible page 129.

48023 C

Double Allumage

10 AX - 250 V ~

48061 C

Va-et-Vient

10 AX - 250 V ~

48071 C

Va-et-Vient Lumineux

10 AX - 250 V ~

 Pour le contrôle d'ampoule à faible consommation d'énergie, nous recommandons l'utilisation de condensateurs de 0,15 µF 275 V ~ en parallèle avec la charge pour éviter le scintillement de l'éclairage.
LED de remplacement disponible page 129.

48072 C

CZ BR



Va-et-Vient avec Témoin

10 AX - 250 V ~

LED de remplacement disponible page 129.

48073 C

Double Va-et-Vient

10 AX - 250 V ~

48101 C

Permutateur

10 AX - 250 V ~

48051 C

Permutateur Lumineux

10 AX - 250 V ~

 Pour le contrôle d'ampoule à faible consommation d'énergie, nous recommandons l'utilisation de condensateurs de 0,15 µF 275 V ~ en parallèle avec la charge pour éviter le scintillement de l'éclairage.
LED de remplacement disponible page 129.

48052 C

Poussoir à Bascule

10 A - 250 V ~

48151 C

Poussoir à Bascule Lumineux de 250 V ~

10 A - 250 V ~

LED de remplacement disponible page 129.

48152 C

Poussoir à Bascule Lumineux de 12 V =

6 A - 12 V =

LED de remplacement disponible page 129.

48162 C

C - Produit Complet. | CZ - Gris, BR - Blanc.

/ / - Connexion par Vis

Voir Fiche Technique page 301 à 304

appareils de commande

réf. couleur



Inverseur de Persienne

10 A - 250 V ~
Fonctionnement comme un interrupteur.
Protection mécanique et électrique contre deux commandes simultanées.
Un doigt est automatiquement levé quand l'autre est pressé.

48290 C

Double Poussoir de Persienne

10 A - 250 V ~
Fonctionnement comme poussoir à bascule.
Protection électrique contre deux commandes simultanées.

48281 C

CZ BR

Double Poussoir/Va-et-Vient de Persienne

10 A - 250 V ~
Fonctionnement comme poussoir à bascule.
Protection électrique contre deux commandes simultanées.
Permet la commande d'une persienne de multiples points.
Applicable avec le Relais de Commandes de Persienne (Réf. 81511).

48283 C

prises de courant

réf. couleur



Prise de Courant Schuko avec Protection

16 A - 250 V ~

48132 C

Prise de Courant Schuko

16 A - 250 V ~

48131 C

Prise de Courant Française avec Protection

16 A - 250 V ~

48112 C

Prise de Courant 2P avec Protection

16 A - 250 V ~

48122 C

Double Prise de Courant Schuko Horizontale avec Protection

16 A - 250 V ~

48865 C

CZ BR

Double Prise de Courant Schuko Horizontale

16 A - 250 V ~

48862 C

Double Prise de Courant Schuko Verticale avec Protection

16 A - 250 V ~

48860 C

Double Prise de Courant Schuko Verticale

16 A - 250 V ~

48868 C

Va-et-Vient et Prise de Courant Schuko Vertical avec Protection

10 AX - 250 V ~ / 16 A - 250 V ~

48866 C

Va-et-Vient et Prise de Courant Schuko Vertical

10 AX - 250 V ~ / 16 A - 250 V ~

48861 C

C - Produit Complet | CZ - Gris, BR - Blanc.

/ - Connexion par Vis

Voir Fiche Technique page 301 à 304

PRISES DE COURANT
POUR CHARGEMENT
DE VÉHICULES ÉLECTRIQUES



 Réf. **81751**

 Réf. **81752**

prises de courant

réf. couleur

Prise de Courant Schuko en Saillie pour Chargement VE **nouveau**

16 A - 250 V ~

[Voir Fiche Technique page 287](#)

81751



Prise de Courant Française en Saillie pour Chargement VE **nouveau**

16 A - 250 V ~

[Voir Fiche Technique page 287](#)

81752



autres produits

réf. couleur



Boîtier Série 48 avec Couvercle pour mécanismes MEC Q45

Confère un indice IP65 aux mécanismes de MEC Q45 (Appareils Électroniques, Prises de Données, etc).

48998 C

CZ BR



Voyant de Balisage Haut

Max. 5 W / 250 V ~ (E14)

Ampoule applicable Réf. 81013.

48361 C



ZI ZR
ZV ZM
BI BJ
BV BM



Voyant de Balisage Bas

Max. 5 W / 250 V ~ (E14)

Ampoule applicable Réf. 81013.

48362 C



Boîte pour Appareils ø 22 mm

L'Indice de Protection (IP65) est garanti seulement avec l'utilisation d'organes de commandement et de signalisation avec indices de protection non inférieurs.

48992 A



Double Boîtier Horizontale

48994 A

CZ BR



Double Boîtier Verticale

48995 A



Ampoule LED E14 Basse

250 V ~ - 0,3 W (3000 K)

81013



LED pour les Séries Mec 21 et 48 - 250 V ~

Pour remplacement dans les mécanismes lumineux et témoin.

81019



LED pour les Séries Mec 21 et 48 - 12 V =

Pour remplacement dans les mécanismes lumineux et témoin.

81018

A - Accessoire; C - Produit Complet. | CZ - Gris, BR - Blanc.

VOYANTS DE BALISAGE: ZI - Gris/Incolore; ZR - Gris/Orange; ZV - Gris/Vert; ZM - Gris/Rouge; BI - Blanc/Incolore; BJ - Blanc/Orange; BV - Blanc/Vert; BM - Blanc/Rouge.

⊖ / ⊕PZK / ⊕PHK - Connexion par Vis

05

appareillage en saillie

3700

47

2600

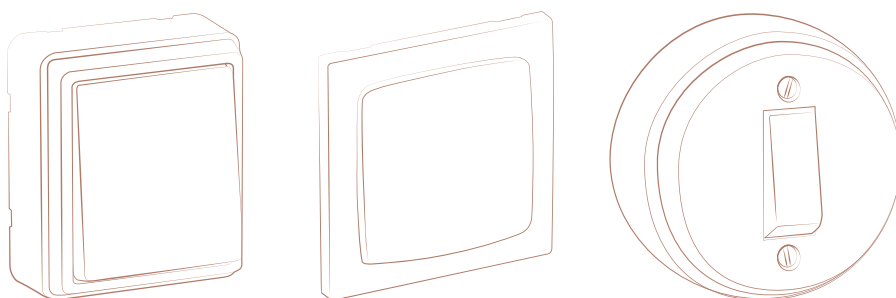

05





































3700

Appareils de Commande	134
Prises de Données, Voix et Image	135
Prises de Courant	135
Autres Produits	136
Accessoires pour Montage en Goulottes ETS 10 - Moulures et Plinthes	136



appareils de commande

réf. couleur

	Interrupteur Unipolaire 10 AX - 250 V ~ 	37011 C
	Interrupteur Lumineux 10 AX - 250 V ~ Pour le contrôle d'ampoule à faible consommation d'énergie, nous recommandons l'utilisation de condensateurs de 0,15 µF 275 V ~ en parallèle avec la charge pour éviter le scintillement de l'éclairage. 	37012 C
	Interrupteur avec Témoin 10 AX - 250 V ~ 	37013 C
	Double Allumage 10 AX - 250 V ~ 	37061 C
	Va-et-Vient 10 AX - 250 V ~ 	37071 C
	Va-et-Vient Lumineux 10 AX - 250 V ~ Pour le contrôle d'ampoule à faible consommation d'énergie, nous recommandons l'utilisation de condensateurs de 0,15 µF 275 V ~ en parallèle avec la charge pour éviter le scintillement de l'éclairage. 	37072 C
	Va-et-Vient avec Témoin 10 AX - 250 V ~ 	37073 C
	Double Va-et-Vient 10 AX - 250 V ~ 	37101 C
	Permutateur 10 AX - 250 V ~ 	37051 C
	Poussoir à Bascule 10 A - 250 V ~ 	37151 C
	Poussoir à Bascule Lumineux 10 A - 250 V ~ 	37152 C
	Poussoir à Bascule 2 A - 250 V ~ 	37157 C
	Poussoir à Bascule Lumineux de 250 V ~ 2 A - 250 V ~ 	37158 C
	Poussoir à Bascule Lumineux de 12 V ~ 6 A - 12 V ~ 	37168 C
	Inverseur de Persienne 10 A - 250 V ~ Fonctionnement comme un interrupteur. Protection mécanique et électrique contre deux commandes simultanées. Un doigt est automatiquement levé quand l'autre est pressonné. 	37290 C
	Double Poussoir de Persienne 10 A - 250 V ~ Fonctionnement comme poussoir à bascule. Protection électrique contre deux commandes simultanées. 	37281 C

BR

C - Produit Complet. | BR - Blanc.

 /  /  - Connexion par Vis Voir Fiche Technique page 305

prises de données, voix et image



réf. couleur

prises informatiques

	Prise Informatique RJ45 Cat. 6 UTP		37455 C	
	Prise Informatique RJ45 Cat. 6 STP		37445 C	BR
	Prise Informatique RJ45 Cat. 5e UTP		37453 C	

prises de téléphone

50 V ~ 70 V ~

	Prise de Téléphone		37252 C	
				BR
8 CONTACTS				
	Prise de Téléphone Française T8		37411 C	
				

prises de radio, télévision et satellite

RADIO ET TÉLÉVISION

	Prise R - TV Égalisée Finale/Étoile Connecteur coaxial ø 9,5 4 - 862 MHz: ≤ 1 dB i Voir Fiche Technique page 309		37531 C	
	Prise R - TV Égalisée Passage/Série Connecteur coaxial ø 9,5 4 - 862 MHz: ≤ 6 dB Pertes d'insertion: ≤ 2 dB i Voir Fiche Technique page 309		37532 C	

RADIO, TÉLÉVISION ET SATELLITE

	Prise R TV - SAT Étoile Connecteur coaxial ø 9,5 4 - 470 MHz: ≤ 1 dB 470 - 862 MHz: ≤ 3 dB 950 - 2400 MHz: ≤ 6 dB Passage de courant: 500 mA (DC) i Voir Fiche Technique page 309		37550 C	
	Prise de Câble Coaxial Type F		37431 C	





prises de courant

réf. couleur

SCHUKO

	Prise de Courant Schuko avec Protection 16 A - 250 V ~ i Voir Fiche Technique page 305		37132 C	
	Prise de Courant Schuko 16 A - 250 V ~ i Voir Fiche Technique page 305		37131 C	BR VM

C - Produit Complet | BR - Blanc; VM - Rouge

 /  /  - Connexion par Vis - Power over Ethernet

prises de courant

réf. couleur

2P

**Prise de Courant 2P avec Protection**

16 A - 250 V ~

**37122 C****Prise de Courant 2P**

16 A - 250 V ~

**37121 C**

BR

FRANÇAISE

**Prise de Courant Française avec Protection**

16 A - 250 V ~

[Voir Fiche Technique page 305](#)**37112 C**

autres produits

réf. couleur

**Sortie de Câbles**

Sans connecteurs

37170 C

BR

**Boîte de Dérivation**4x2,5mm² - 450 V~**37201 C****Voyant de Balisage**

Máx. 5 W / 250 V ~ (E14)

Ampoule applicable Réf. 81013.

**37360 C**BI BJ
BV BM**Ampoule LED E14 Basse**

250 V ~ - 0,3 W (3000 K)

81013

-

accessoires pour montage en goulottes ETS 10 - Moulures et Plinthes

réf. couleur

Adaptateur Latéral de la Série 3700 pour Goulotte 12x7**10017 A****Adaptateur Latéral de la Série 3700 pour Goulotte 16x10****10027 A****Adaptateur Latéral de la Série 3700 pour Goulotte 20x12,5****10037 A****Adaptateur Latéral de la Série 3700 pour Goulotte 32x16****10047 A****Adaptateur Latéral de la Série 3700 pour Goulotte 40x12,5****10057 A****Adaptateur Latéral de la Série 3700 pour Goulotte 40x16****10067 A**

BR

Adaptateur Latéral de la Série 3700 pour Goulotte 60x16**10077 A****Adaptateur Latéral de la Série 3700 pour Goulotte 75x20****10147 A****Adaptateur Latéral de la Série 3700 pour Goulotte de Plinthe 110x20****10107 A**

C - Produit Complet; A - Accessoire. | BR - Blanc; BI - Blanc/Incolore; BJ - Blanc/Orange; BV - Blanc/Vert; BM - Blanc/Rouge.

/ / - Connexion par Vis





















47

Appareils de Commande	138
Prises de Données, Voix et Image	138
Prises de Courant	139
Autres Produits	140
Accessoire pour Montage en Saillie	140
Accessoires pour Montage en Goulottes ETS 10 - Moulures	140



appareils de commande

réf. couleur

	Interrupteur Unipolaire 10 AX - 250 V ~ 	47011 S	
	Interrupteur avec Témoin 10 AX - 250 V ~ 	47013 S	
	Double Allumage 10 AX - 250 V ~ 	47061 S	
	Va-et-Vient 10 AX - 250 V ~ 	47071 S	
	Double Va-et-Vient 10 AX - 250 V ~ 	47101 S	
	Permutateur 10 AX - 250 V ~ 	47051 S	BR
	Poussoir à Bascule 10 A - 250 V ~ 	47151 S	
	Poussoir à Bascule Lumineux de 250 V ~ 10 A - 250 V ~ 	47152 S	
	Poussoir à Bascule avec Identification de 250 V ~ 10 A - 250 V ~ 	47155 S	
	Inverseur de Persienne 10 A - 250 V ~ Fonctionnement comme un interrupteur. Protection mécanique et électrique contre deux commandes simultanées. Un doigt est automatiquement levé quand l'autre est pressé.	47290 S	
	Double Poussoir de Persienne 10 A - 250 V ~ Fonctionnement comme poussoir à bascule. Protection électrique contre deux commandes simultanées.	47281 S	





prises de données, voix et image

réf. couleur

prises informatiques

	Prise Informatique RJ45 Cat. 6 UTP		47455 S	
	Prise Informatique RJ45 Cat. 6 STP		47445 S	BR
	Prise Informatique RJ45 Cat. 5e UTP		47453 S	

S - Semi-assemblé. | BR - Blanc.

 /  /  - Connexion par Vis - Power over Ethernet Voir Fiche Technique page 306

prises de données, voix et image

réf. couleur

prises de téléphone

50 V ~ 70 V ~



Prise de Téléphone

47252 S

BR

8 CONTACTS



Prise de Téléphone Française T8

47411 S

BR



prises de radio, télévision et satellite

RADIO ET TÉLÉVISION

Prise R - TV Égalisée Finale/Étoile

Connecteur coaxial ø 9,5

4 - 862 MHz: ≤ 1 dB

[i Voir Fiche Technique page 309](#)

47531 S

BR



Prise R - TV Égalisée Passage/Série

Connecteur coaxial ø 9,5

4 - 862 MHz: ≤ 6 dB

Pertes d'insertion: ≤ 2 dB

[i Voir Fiche Technique page 309](#)

47532 S

RADIO, TÉLÉVISION ET SATELLITE

Prise R TV - SAT Étoile

Connecteur coaxial ø 9,5

4 - 470 MHz: ≤ 1 dB

470 - 862 MHz: ≤ 3 dB

950 - 2400 MHz: ≤ 6 dB

Passage de courant: 500 mA (DC)

[i Voir Fiche Technique page 309](#)

47550 S

BR



Prise de Câble Coaxial Type F

47431 S

prises de courant

réf. couleur

SCHUKO

Prise de Courant Schuko avec Protection

16 A - 250 V ~

[i Voir Fiche Technique page 306](#)

47132 S

BR



Prise de Courant Schuko

16 A - 250 V ~

[i Voir Fiche Technique page 306](#)

47131 S

LR VM



2P

Prise de Courant 2P avec Protection

16 A - 250 V ~

47122 S

BR



Prise de Courant 2P

16 A - 250 V ~

47121 S



FRANÇAISE

Prise de Courant Française avec Protection

16 A - 250 V ~

[i Voir Fiche Technique page 306](#)

47112 S





BR



S - Semi-assemblé. | BR - Blanc, LR - Orange, VM - Rouge

/ / - Connexion par Vis



autres produits

		réf.	couleur
	Sortie de Câbles Sans connecteurs	47170 S	
	Boîte de Dérivation 4x2,5 mm ² - 450 V~ PZ2	47201 S	BR
	Voyant de Balisage Máx. 5 W / 250 V ~ (E14) Ampoule applicable Réf. 81013. PZ1	47360 S	BI BJ BV BM
	Ampoule LED E14 Basse 250 V ~ - 0,3 W (3000 K)	81013	-



accessoire pour montage en saillie

		réf.	couleur
	Boîtier 60x60 mm	47993 A	BR

accessoires pour montage en goulottes ETS 10 - Moulures

		réf.	couleur
MONTAGE LATÉRAL			
	Adaptateur Latéral de la Série 47 pour Goulotte 12x7	10018 A	
	Adaptateur Latéral de la Série 47 pour Goulotte 16x10	10028 A	
	Adaptateur Latéral de la Série 47 pour Goulotte 20x12,5	10038 A	
	Adaptateur Latéral de la Série 47 pour Goulotte 32x16	10048 A	
	Adaptateur Latéral de la Série 47 pour Goulotte 40x12,5	10058 A	BR
	Adaptateur Latéral de la Série 47 pour Goulotte 40x16	10068 A	
	Adaptateur Latéral de la Série 47 pour Goulotte 60x16	10078 A	
	Adaptateur Latéral de la Série 47 pour Goulotte 75x20	10148 A	
MONTAGE FRONTAL			
	Adaptateur Frontal de la Série 47 pour Goulotte 60x16 Pour goulotte de la ETS 10 Réf. 10070 CBR.	10079 A	
	Adaptateur Frontal de la Série 47 pour Goulotte 75x20 Pour goulotte de la ETS 10 Réf. 10140 CBR.	10149 A	BR

S - Semi-assemblé; A - Accessoire. | BR - Blanc; BI - Blanc/Incolore; BJ - Blanc/Orange; BV - Blanc/Vert; BM - Blanc/Rouge.

 /  /  - Connexion par Vis

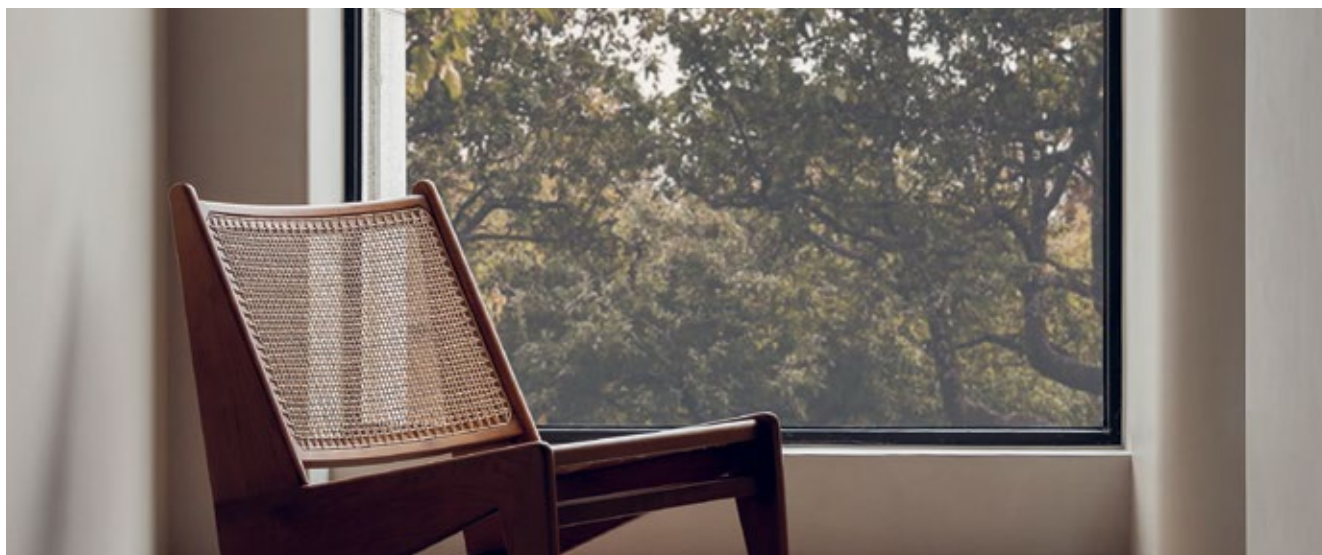

appareils de commande





réf. couleur

	Interrupteur Unipolaire 10 AX - 250 V ~	26011 C
	Double Allumage 10 AX - 250 V ~	26061 C
	Va-et-Vient 10 AX - 250 V ~	26071 C
	Double Va-et-Vient 10 AX - 250 V ~	26101 C
	Permutateur 10 AX - 250 V ~	26051 C
	Poussoir à Bascule 2 A - 250 V ~	26157 C

MF



prises de courant

réf. couleur

	Prise de Courant Schuko avec Protection 16 A - 250 V ~	26132 C
	Prise de Courant Schuko 16 A - 250 V ~	26131 C
	Prise de Courant 2P avec Protection 16 A - 250 V ~	26122 C
	Prise de Courant 2P 16 A - 250 V ~	26121 C

MF

C - Produit Complet. | MF - Ivoire. | La Série 2600 doit être utilisée avec patène en matériel isolant.

 /  /  - Connexion par Vis

 Voir Fiche Technique page 307

06

burotica

BOÎTES DE SOL

POSTES DE TRAVAIL

BLOCS BUREAU

COLONNES ET MINI-COLONNES

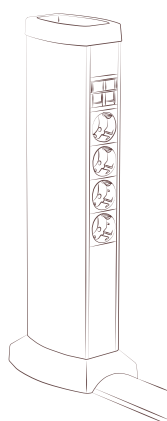
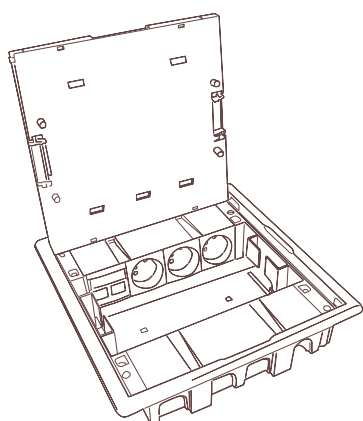

06



BUROTICA

Boîtes de Sol	147
Postes de Travail	148
Blocs de Bureau	149
Colonnes et Mini-colonnes	150





Réf. **83004 C**



Réf. **83006 C**













Réf. **83012 C**













Solutions pour le Sol

Pour les environnements de travail en constante évolution, nous concevons des solutions qui répondent à une multitude d'exigences. Qu'il s'agisse de **solutions pour de nouveaux espaces de travail** ou de **reconfigurations de solutions déjà installées**.

Nouvelles Boîtes de Sol de 8, 12 et 24 Modules.

boîtes de sol		réf.	couleur
	<p>Boîte de Sol - 4 Modules</p> <p>Dimensions extérieures (mm): ø 139 Griffes fournies séparément.</p> <p>i Voir Fiche Technique page 310</p>	83002 C	CZ AT BR
	<p>Boîte à Encastrer pour Boîte de Sol - 4 Modules</p> <p>Fournie avec griffes déjà installées.</p>	83052	—
	<p>Boîte de Sol - 8 Modules nouveau</p> <p>Dimensions extérieures (mm): 256 x 166 Fournie avec griffes déjà installées.</p> <p>i Voir Fiche Technique page 311</p>	83004 C	CZ AT
	<p>Boîte à Encastrer pour Boîte de Sol - 8 Modules nouveau</p> <p>Fournie avec Bloc de Polystyrène.</p>	83054	—
	<p>Boîte de Sol - 12 Modules nouveau</p> <p>Dimensions extérieures (mm): 256 x 211 Fournie avec griffes déjà installées.</p> <p>i Voir Fiche Technique page 311</p>	83006 C	CZ AT
	<p>Boîte à Encastrer pour Boîte de Sol - 12 Modules nouveau</p> <p>Fournie avec Bloc de Polystyrène.</p>	83056	—
	<p>Boîte de Sol - 16 Modules</p> <p>Dimensions extérieures (mm): 256 x 256 Fournie avec griffes déjà installées.</p> <p>i Voir Fiche Technique page 311</p>	83008 C	CZ AT
	<p>Boîte de Sol avec Couvercle Inox - 16 Modules</p> <p>Dimensions extérieures (mm): 256 x 256 Fournie avec griffes déjà installées.</p> <p>i Voir Fiche Technique page 311</p>	83008 C	ZI AI
	<p>Boîte à Encastrer pour Boîte de Sol - 16 Modules</p> <p>Fournie avec Bloc de Polystyrène.</p>	83058	—
	<p>Boîte de Sol - 24 Modules nouveau</p> <p>Dimensions extérieures (mm): 256 x 369 Fournie avec griffes déjà installées.</p> <p>i Voir Fiche Technique page 311</p>	83012 C	CZ AT
	<p>Boîte à Encastrer pour Boîte de Sol - 24 Modules nouveau</p> <p>Fournie avec Bloc de Polystyrène.</p>	83062	—

C - Produit Complet. | BR - Blanc; CZ - Gris; AT - Anthracite; ZI - Gris/Inox; AI - Anthracite/Inox.
Applicable avec les mécanismes MEC Q45.

postes de travail		réf.	couleur
à encastrer			
	Poste de Travail à Encastrer - 2x4 Modules Dimensions extérieures (mm): 185 x 170 x 50 Voir Fiche Technique page 317	83401 S	
	Poste de Travail à Encastrer - 3x4 Modules Dimensions extérieures (mm): 245 x 170 x 50 Voir Fiche Technique page 317	83402 S	BR BM PM AL
	Poste de Travail à Encastrer - 4x4 Modules Dimensions extérieures (mm): 305 x 170 x 50 Voir Fiche Technique page 317	83403 S	
	Poste de Travail à Encastrer 3x4 Modules avec 2 Schuko Rouge + 2 Schuko Blanche + 2 RJ Dimensions extérieures (mm): 245 x 170 x 50 Fourni sans connecteurs. Voir Fiche Technique page 317	83402 C	BR
	Poste de Travail à Encastrer 3x4 Modules avec 2 Prises Françaises Rouge + 2 Prises Françaises Blanche + 2 RJ Dimensions extérieures (mm): 245 x 170 x 50 Fourni sans connecteurs. Voir Fiche Technique page 317	83431 C	BR
	Poste de Travail à Encastrer avec Porte - 2x8 Modules Dimensions extérieures (mm): 260 x 260 x 64 Voir Fiche Technique page 319	83404 S	BR
en saillie			
	Poste de Travail en Saillie - 2x4 Modules Dimensions extérieures (mm): 187 x 172 x 60 Voir Fiche Technique page 315	83411 S	
	Poste de Travail en Saillie - 3x4 Modules nouveau Dimensions extérieures (mm): 247 x 172 x 60 Voir Fiche Technique page 315	83412 S	BR BM PM AL
	Poste de Travail en Saillie - 4x4 Modules nouveau Dimensions extérieures (mm): 307 x 172 x 60 Voir Fiche Technique page 315	83413 S	
	Poste de Travail en Saillie - 2x4 + 4x4 Modules Dimensions extérieures (mm): 217 x 202 x 60 Voir Fiche Technique page 314	83410 S	
	Poste de Travail en Saillie 2x4 + 4x4 Modules avec 2 Schuko Rouge + 2 Schuko Blanche + 2 RJ Dimensions extérieures (mm): 217 x 202 x 60 Fourni sans connecteurs. Voir Fiche Technique page 314	83410 C	BR
	Poste de Travail en Saillie 2x4 + 4x4 Modules avec 2 Prises Françaises Rouge + 2 Prises Françaises Blanche + 2 RJ Dimensions extérieures (mm): 217 x 202 x 60 Fourni sans connecteurs. Voir Fiche Technique page 314	83441 C	
accessoires			
	Adaptateur de MODUS 55 aux Postes de Travail 4 Modules 2 Modules DIN	83420	
	Couvercle pour Accès de Goulottes aux Postes de Travail Fourni comme obturateur de 4 Modules.	83421	

C - Produit Complet. S - Semi-assemblé | BR - Blanc; BM - Blanc Mat; PM - Noir Mat; AL - Alumine
 Applicable avec les mécanismes MEC Q45.

blocs de bureau

réf. couleur



Bloc de Bureau - 8+2 Modules

Aluminium

Fourni avec 4 Positionneurs (Réf. 45992) et 1 Obturateur (Réf. 45677 S).

[i Voir Fiche Technique page 321](#)

83201 S

BR



Bloc de Bureau - 12+2 Modules

Aluminium

Fourni avec 6 Positionneurs (Réf. 45992) et 1 Obturateur (Réf. 45677 S).

[i Voir Fiche Technique page 321](#)

83202 S

accessoires



Bout avec Adaptateur pour Bloc Bureau - 2 Modules

83230 A



Bout Passe-câbles pour Bloc Bureau - 2 Modules

83231 A

BR



Module pour Connecteur Rapide 2P + T - 2 Modules **nouveau**

45980 S



Double Module pour 2 Connecteurs Rapides 2P + T - 2 Modules **nouveau**

45981 S



Connecteur Rapide 2P + T Mâle pour Câble **nouveau**

83150

[i Voir Fiche Technique page 329](#)



Connecteur Rapide 2P + T Femelle pour Câble **nouveau**

83151

[i Voir Fiche Technique page 329](#)



Connecteur Rapide 2P + T Mâle Panneau **nouveau**

83152

[i Voir Fiche Technique page 329](#)

PT VM



Connecteur Rapide 2P + T Femelle Panneau **nouveau**

83153

[i Voir Fiche Technique page 329](#)



Dérivation 1 Entrée / 3 Sorties **nouveau**

83154

[i Voir Fiche Technique page 329](#)



Positionneur 90° pour 2 Modules

Applicable avec les mécanismes de la Série Mec Q45 sur les Blocs de Bureau, les Colonnes et Mini-colonnes.

Possibilité de montage des appareils avec rotation de 90°.

45992



Presse-Étoupe 3G 1,5mm







81191



Presse-Étoupe 3G 2,5mm

81192

S - Semi-assemblé; A - Accessoire. I BR - Blanc; PT - Noir; VM - Rouge.
Applicable avec les mécanismes MEC Q45.

blocs de bureau		réf.	couleur
accessoires			
	Adaptateur de MODUS 55 aux Blocs Bureau, Mini-colonnes et Colonnes nouveau 4 Modules 2 Modules DIN	83220	
	Kit de Fixation de Blocs de Bureau nouveau	83234	
	Profil de Bloc de Bureau Aluminium Dimensions (mm): 2100 / emballage Fourni avec Couvercle (Réf. 83233)	83232	
	Couvercle pour Profil Aluminium Dimensions (mm): 2100	83233	
colonnes		réf.	couleur
	Colonne - 2 faces - 2850mm Aluminium Fourni avec Bout pour Colonne (Réf. 83250 A) et Base pour Colonne (Réf. 83251 A) en Gris (CZ) et Tige Filetée (Réf. 83252 A). Voir Fiche Technique page 326	83241	
	Colonne - 2 faces - 3300mm Aluminium Fourni avec Bout pour Colonne (Réf. 83250 A) et Base pour Colonne (Réf. 83251 A) en Gris (CZ) et Tige Filetée (Réf. 83252 A). Voir Fiche Technique page 326	83242	
Mini-colonnes		réf.	couleur
	Mini-colonne - 2 faces 12+12 Modules Aluminium Hauteur (mm): 340 Fourni avec Bout pour Mini-colonne (Réf. 83290 A) et Base pour Mini-colonne (Réf. 83251 A) en Gris (CZ). Voir Fiche Technique page 324	83282	
	Mini-colonne - 2 faces 18+18 Modules Aluminium Hauteur (mm): 480 Fourni avec Bout pour Mini-colonne (Réf. 83290 A) et Base pour Mini-colonne (Réf. 83251 A) en Gris (CZ). Voir Fiche Technique page 324	83281	
	Mini-colonne - 2 faces 28+28 Modules Alumine Hauteur (mm): 710 Fourni avec Bout pour Mini-colonne (Réf. 83290 A) et Base pour Mini-colonne (Réf. 83251 A) en Gris (CZ). Voir Fiche Technique page 324	83283	

Applicable avec les mécanismes MEC Q45.

colonnes et mini-colonnes

réf. couleur

accessoires



Adaptateur de MODUS 55 aux Blocs Bureau, Mini-colonnes et Colonnes nouveau
4 Modules
2 Modules DIN

83220



Positionneur 90° pour 2 Modules
Applicable avec les mécanismes de la Série Mec Q45 sur les Blocs de Bureau, les Colonnes et Mini-colonnes.
Possibilité de montage des appareils avec rotation de 90°.

45992



Bout pour Colonne

83250 A



Base pour Colonne/Mini-colonne

83251 A

CZ AL



Bout pour Mini-colonne

83290 A



Tige Filetée
Dimensions (mm): 1000
M16

83252 A



Profil pour Colonne/Mini-colonne - 2 faces - 3180 mm
Fourni pour 2 Couvercles

83253



Couvercle pour Profil
Dimensions (mm): 2100

83233

A - Accessoire. | CZ - Gris; AL - Alumine.
Applicable avec les mécanismes MEC Q45.

07

goulottes techniques

ETS 10 - INSTALLATIONS ÉLECTRIQUES ET TÉLÉCOMMUNICATIONS

ETS 13 - PROTECTION DE CÂBLES ET TUBES

ETS 14 - TABLEAUX ÉLECTRIQUES

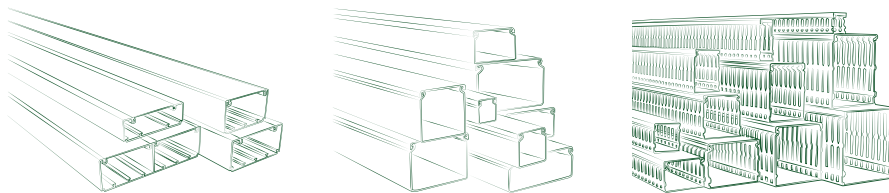

07



























































Goulottes Techniques

ETS 10 - pour Installations Électriques et Télécommunications	156
- Moulures	156
- Distribution	158
Couvercle L45 - Clippage Direct	158
Couvercle L75 - Universel	158
- Plinthe	160
- Sol	160
- Accessoires pour montage de mécanismes	162
ETS 13 - pour Protection de Câbles et Tubes	164
ETS 14 - pour Tableaux Électriques	165

Accessoires pour montage de goulottes

Moulures		  																																																																																																																											
L x H (mm)	Profil	Réf.	Bout	Joint	Dérivation																																																																																																																								
12x7		10010 CBR	10015 ABR	10014 ABR	10011 ABR																																																																																																																								
		10010 FBR				16x10		10020 CBR	10025 ABR	10024 ABR	10021 ABR	10020 FBR	20x12,5		10030 CBR	10035 ABR	10034 ABR	10031 ABR	10030 FBR	10030 HBR	10035 GBR	10034 GBR	10031 GBR	25x16 nouveau		10450 CBR	10455 ABR	10454 ABR	10451 ABR	10450 FBR	32x12,5		10410 CBR	10405 ABR	10404 ABR	10401 ABR	10410 FBR	10410 HBR	10405 GBR	10404 GBR	10401 GBR		10400 CBR	10405 ABR	10404 ABR	10401 ABR	10400 FBR	10400 HBR	10405 GBR	10404 GBR	10401 GBR	32x16		10040 CBR	10045 ABR	10044 ABR	10041 ABR	10040 FBR	10040 HBR	10045 GBR	10044 GBR	10041 GBR	40x12,5		10050 CBR	10055 ABR	10054 ABR	10051 ABR	10050 FBR	10050 HBR	10055 GBR	10054 GBR	10051 GBR		10150 CBR	10055 ABR	10054 ABR	10051 ABR	10150 FBR	10060 CBR	10065 ABR	10064 ABR	10061 ABR	10060 FBR	10060 HBR	10065 GBR	10064 GBR	10061 GBR	40x16		10160 CBR	10065 ABR	10064 ABR	10061 ABR	10160 FBR	40x25 nouveau		10480 CBR	10485 ABR	10484 ABR	10481 ABR	50x20		10500 CBR	10505 ABR	10504 ABR	10501 ABR	10500 HBR	10505 GBR	10504 GBR	10501 GBR		10510 CBR	10505 ABR	10504 ABR	10501 ABR	10520 CBR	60x16		10070 CBR	10075 ABR	10074 ABR	10071 ABR	10170 CBR	75x20
16x10		10020 CBR	10025 ABR	10024 ABR	10021 ABR																																																																																																																								
		10020 FBR				20x12,5		10030 CBR	10035 ABR	10034 ABR	10031 ABR	10030 FBR			10030 HBR				10035 GBR	10034 GBR	10031 GBR	25x16 nouveau		10450 CBR	10455 ABR	10454 ABR	10451 ABR	10450 FBR	32x12,5				10410 CBR				10405 ABR	10404 ABR	10401 ABR	10410 FBR	10410 HBR	10405 GBR	10404 GBR	10401 GBR		10400 CBR	10405 ABR	10404 ABR	10401 ABR	10400 FBR	10400 HBR			10405 GBR				10404 GBR	10401 GBR	32x16		10040 CBR			10045 ABR				10044 ABR	10041 ABR	10040 FBR	10040 HBR	10045 GBR	10044 GBR	10041 GBR	40x12,5		10050 CBR	10055 ABR	10054 ABR				10051 ABR	10050 FBR	10050 HBR	10055 GBR	10054 GBR	10051 GBR		10150 CBR	10055 ABR	10054 ABR	10051 ABR	10150 FBR	10060 CBR	10065 ABR	10064 ABR	10061 ABR	10060 FBR	10060 HBR		10065 GBR	10064 GBR	10061 GBR	40x16		10160 CBR	10065 ABR	10064 ABR	10061 ABR	10160 FBR	40x25 nouveau		10480 CBR	10485 ABR	10484 ABR	10481 ABR	50x20		10500 CBR	10505 ABR	10504 ABR	10501 ABR	10500 HBR
20x12,5		10030 CBR	10035 ABR	10034 ABR	10031 ABR																																																																																																																								
		10030 FBR																																																																																																																											
		10030 HBR				10035 GBR	10034 GBR	10031 GBR																																																																																																																					
25x16 nouveau		10450 CBR	10455 ABR	10454 ABR	10451 ABR																																																																																																																								
		10450 FBR				32x12,5		10410 CBR	10405 ABR	10404 ABR	10401 ABR	10410 FBR	10410 HBR	10405 GBR	10404 GBR	10401 GBR		10400 CBR	10405 ABR	10404 ABR	10401 ABR	10400 FBR	10400 HBR	10405 GBR	10404 GBR	10401 GBR	32x16		10040 CBR	10045 ABR	10044 ABR	10041 ABR	10040 FBR	10040 HBR	10045 GBR	10044 GBR	10041 GBR	40x12,5		10050 CBR	10055 ABR	10054 ABR	10051 ABR	10050 FBR	10050 HBR	10055 GBR	10054 GBR	10051 GBR		10150 CBR	10055 ABR	10054 ABR	10051 ABR	10150 FBR	10060 CBR	10065 ABR	10064 ABR	10061 ABR	10060 FBR	10060 HBR	10065 GBR	10064 GBR	10061 GBR	40x16		10160 CBR	10065 ABR	10064 ABR	10061 ABR	10160 FBR	40x25 nouveau		10480 CBR	10485 ABR	10484 ABR	10481 ABR	50x20		10500 CBR	10505 ABR	10504 ABR	10501 ABR	10500 HBR	10505 GBR	10504 GBR	10501 GBR		10510 CBR	10505 ABR	10504 ABR	10501 ABR	10520 CBR	60x16		10070 CBR	10075 ABR	10074 ABR	10071 ABR	10170 CBR	75x20		10140 CBR	10145 ABR	10144 ABR	10141 ABR																				
32x12,5		10410 CBR	10405 ABR	10404 ABR	10401 ABR																																																																																																																								
		10410 FBR																																																																																																																											
		10410 HBR					10405 GBR	10404 GBR	10401 GBR																																																																																																																				
		10400 CBR	10405 ABR	10404 ABR	10401 ABR																																																																																																																								
		10400 FBR																																																																																																																											
10400 HBR	10405 GBR	10404 GBR	10401 GBR																																																																																																																										
32x16		10040 CBR	10045 ABR	10044 ABR	10041 ABR																																																																																																																								
		10040 FBR																																																																																																																											
		10040 HBR				10045 GBR	10044 GBR	10041 GBR																																																																																																																					
40x12,5		10050 CBR	10055 ABR	10054 ABR	10051 ABR																																																																																																																								
		10050 FBR																																																																																																																											
		10050 HBR				10055 GBR	10054 GBR	10051 GBR																																																																																																																					
		10150 CBR	10055 ABR	10054 ABR	10051 ABR																																																																																																																								
		10150 FBR																																																																																																																											
10060 CBR	10065 ABR	10064 ABR	10061 ABR																																																																																																																										
10060 FBR																																																																																																																													
10060 HBR				10065 GBR	10064 GBR	10061 GBR																																																																																																																							
40x16		10160 CBR	10065 ABR	10064 ABR	10061 ABR																																																																																																																								
		10160 FBR																																																																																																																											
40x25 nouveau		10480 CBR	10485 ABR	10484 ABR	10481 ABR																																																																																																																								
50x20		10500 CBR	10505 ABR	10504 ABR	10501 ABR																																																																																																																								
		10500 HBR				10505 GBR	10504 GBR	10501 GBR																																																																																																																					
		10510 CBR	10505 ABR	10504 ABR	10501 ABR																																																																																																																								
		10520 CBR																																																																																																																											
60x16		10070 CBR	10075 ABR	10074 ABR	10071 ABR																																																																																																																								
		10170 CBR																																																																																																																											
75x20		10140 CBR	10145 ABR	10144 ABR	10141 ABR																																																																																																																								

CBR - Complet Blanc; FBR - Complet Adhésif Blanc; HBR - Complet Blanc Sans Halogène; ABR - Accessoire Blanc; GBR - Accessoire Blanc Sans Halogène.

 Sans Halogène  PVC

 Voir Fiche Technique page 330 à 345







goulottes pour installations électriques et télécommunications

 Angle Extérieur Variable	 Angle Intérieur Variable	 Angle Plat Variable	 Boîte de Dérivation 80x80x20	 Boîte de Dérivation 80x80x30	 Boîte de Dérivation 110x110x50			
10016 ABR (Non Variable)	10012 ABR (Non Variable)	10013 ABR (Non Variable)	10991 ABR	10998 ABR	10993 ABR			
10026 ABR (Non Variable)	10022 ABR (Non Variable)	10023 ABR (Non Variable)						
10036 ABR	10032 ABR	10033 ABR						
10036 GBR	10032 GBR	10033 GBR						
10456 ABR	10452 ABR	10453 ABR						
10406 ABR	10402 ABR	10403 ABR						
10406 GBR	10402 GBR	10403 GBR						
10406 ABR	10402 ABR	10403 ABR						
10406 GBR	10402 GBR	10403 GBR						
10046 ABR	10042 ABR	10043 ABR						
10046 GBR	10042 GBR	10043 GBR						
10056 ABR	10052 ABR	10053 ABR						
10056 GBR	10052 GBR	10053 GBR						
10056 ABR	10052 ABR	10053 ABR						
10066 ABR	10062 ABR	10063 ABR						
10066 GBR	10062 GBR	10063 GBR						
10066 ABR	10062 ABR	10063 ABR						
10486 ABR	10482 ABR	10483 ABR						
10506 ABR	10502 ABR	10503 ABR						
10506 GBR	10502 GBR	10503 GBR						
10506 ABR	10502 ABR	10503 ABR						
10076 ABR	10072 ABR	10073 ABR						
10146 ABR	10142 ABR	10143 ABR				—	—	











goulottes pour installations électriques et télécommunications

Accessoires pour montage de goulottes

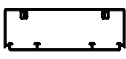
nouveau Couvercle L45 - Clippage Direct						
L x H (mm)	Profil	Réf.	Bout	Joint	Angle Extérieur Variable	Angle Intérieur Variable
100 x 50 (1 Couverture)		11020 CBR	11025 ABR	11024 ABR	11026 ABR	11022 ABR
155 x 50 (2 Couvertres)		11030 CBR	11035 ABR	11034 ABR	11036 ABR	11032 ABR
190 x 50 (3 Couvertres)		11040 CBR	11045 ABR	11044 ABR	11046 ABR	11042 ABR

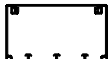
Accessoires pour montage de goulottes

Couvercle L75 - Universel						
L x H (mm)	Profil	Réf.	Bout	Joint	Angle Extérieur Variable	Angle Intérieur Variable
110 x 34		10080 RBR	10085 RBR	10084 RBR	10086 RBR	10082 RBR
		10080 HBR	10085 GBR	10084 GBR	10086 GBR	10082 GBR
110 x 50		10090 RBR	10095 RBR	10094 RBR	10096 RBR	10092 RBR
		10090 HBR	10095 GBR	10094 GBR	10096 GBR	10092 GBR
90 x 50		10180 RBR	10185 RBR	10184 RBR	10186 RBR	10182 RBR
		10180 HBR	10185 GBR	10184 GBR	10186 GBR	10182 GBR
180 x 50		10290 RBR	10295 RBR	10294 RBR	10296 RBR	10292 RBR
		10290 HBR	10295 GBR	10294 GBR	10296 GBR	10292 GBR

CBR - Complet Blanc; RBR - Goulotte ou Accessoire Blanc; HBR - Complet Sans Halogène; ABR - Accessoire Blanc; A - Accessoire; G - Accessoire Sans Halogène.

Sans Halogène PVC

[Voir Fiche Technique page 330 à 345](#)

goulottes pour installations électriques et télécommunications

Angle Plat Variable	Dérivation	Dérivation avec Réduction	Séparateur H34	Clip Couvercle -Mécanisme	Positionneur 90° pour Goulotte de Clippage Direct
11023 ABR	11021 ABR	11028 ABR			
11033 ABR	11031 ABR	11038 ABR	10089 R	11991 A	11990 A
11043 ABR	11041 ABR	11048 ABR			

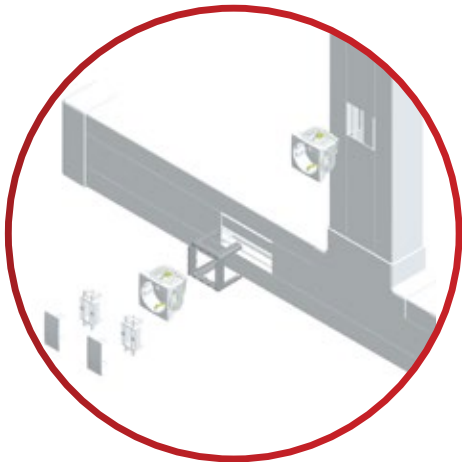









Angle Plat Variable	Dérivation	Dérivation avec Réduction pour Goulotte 110x50	Dérivation avec Réduction	Séparateur H34	Séparateur H50	Clip pour Soutien de Câbles
10083 RBR	10081 RBR		10088 ABR	10089 R		10987 ABR
10083 GBR	10081 GBR		10088 GBR	10089 G	-	10987 GBR
10093 RBR	10091 RBR		10098 ABR		10099 R	10987 ABR
10093 GBR	10091 GBR		10098 GBR		10099 G	10987 GBR
10183 RBR	10181 RBR				10099 R	10987 ABR
10183 GBR	10181 GBR				10099 G	10987 GBR
10293 RBR	10291 RBR	10298 RBR			10099 R	10987 ABR
10293 GBR	10291 GBR	10298 GBR			10099 G	10987 GBR











goulottes pour installations électriques et télécommunications

Accessoires pour montage de goulottes

Plinthe										
H x L (mm)	Profil	Réf.	Bout Gauche	Bout Droit	Joint	Angle Extérieur Variable	Angle Intérieur Variable	Dérivation pour 60x16	Adaptateur Latéral	Clip pour Soutien de Câbles
110 x 20		10100 CBR	10105 ABR	10108 ABR	10104 ABR	10106 ABR	10102 ABR	10101 ABR	10107 ABR	10109 ABR

Accessoires pour montage de goulottes

Sol								
L x H (mm)	Profil	Réf.	Bout / Adaptateur	Joint	Angle Plat	Adaptateur de la Goulotte de Sol 50x12 à la Goulotte 40x12,5	Adaptateur de la Goulotte de Sol 75x17 à la Goulotte 60x16	Boîte de Dérivation
50 x 12		10110 CCZ	10115 ACZ	10114 ACZ	10113 ACZ	10117 ACZ	—	10999 ACZ
75 x 17		10120 CCZ	10125 ACZ	10124 ACZ	10123 ACZ	—	10127 ACZ	

CBR - Complet Blanc; ABR - Accessoire Blanc; CCZ - Complet Gris; ACZ - Accessoire Gris.

 PVC

 Voir Fiche Technique page 330 à 345



goulottes pour installations électriques et télécommunications

Moulures • Plinthe • Sol

Accessoires pour montage de mécanismes

	Série	Désignation	Réf.	Couleur
	QUADRA	Boîtier en Saillie Modulaire	45996 A	BR AL BM PM
		Enjoliveur pour Boîtier en Saillie Modulaire	45997 A	
	LATINA	Boîtier en Saillie pour 2 Modules	42985 A	BR AL BM PM
		Boîtier en Saillie pour 3 Modules	41986 A	
		Boîtier en Saillie pour 3+3 Modules	41987 A	
		Boîtier en Saillie pour 4 Modules	41988 A	
		Boîtier en Saillie pour 6 Modules	41989 A	
	LOGUS^{SD}	Boîtier en Saillie	10976 A	BR MF GE PE AL IS PM DU
		Double Boîtier en Saillie	10994 A	
		Triple Boîtier en Saillie	10995 A	
	APOLO 5000	Boîtier en Saillie	10981 A	BR MF
	sirius70	Boîtier en Saillie	10975 A	BR MF
	-	Boîtier en Saillie pour Mécanismes du Type Italien	10972 A	BR

nouveau

H12,5 • H16 • H20

Accessoires pour ASL

	Série	Description	Réf.	Couleur
	-	Adaptateur pour Appareillage Saillie pour Goulotte H12,5	10941 A	BR
		Adaptateur pour Appareillage Saillie pour Goulotte H16	10942 A	
		Adaptateur pour Appareillage Saillie pour Goulotte H20	10943 A	

A - Accessoire. | BR - Blanc; MF - Ivoire; GE - Glace; PE - Perle; AL - Alumine; IS - Gris; PM - Noir Mat; DU - Doré; BM - Blanc Mat.

Sans Halogène
 PVC

goulottes pour installations électriques et télécommunications

Couvercle L75 - Universel Accessoires pour montage de mécanismes

Système	Désignation	Réf.	Couleur
	Adaptateur Modulaire Mec Q45 avec Couvertres L75 - 2 Modules	10950 A	BR
	Enjoliveur pour Adaptateur Modulaire Mec Q45 avec Couvertres L75 - 2 Modules	10959 A	

Montage Simple

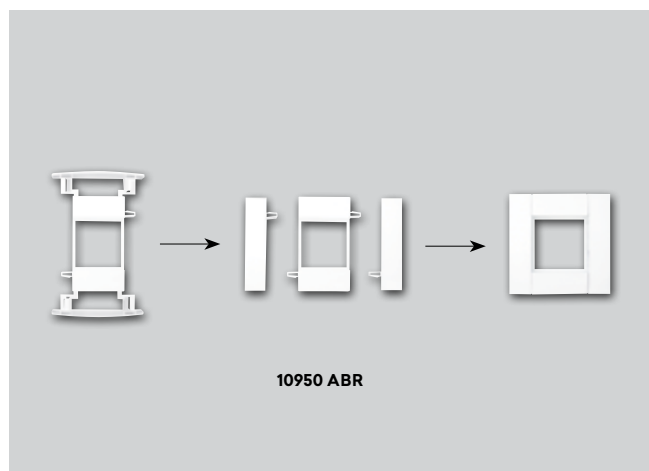



RÉF. 10950 ABR
ADAPTATEUR MODULAIRE MEC Q45 POUR GOULOTTES AVEC COUVERTRES L75

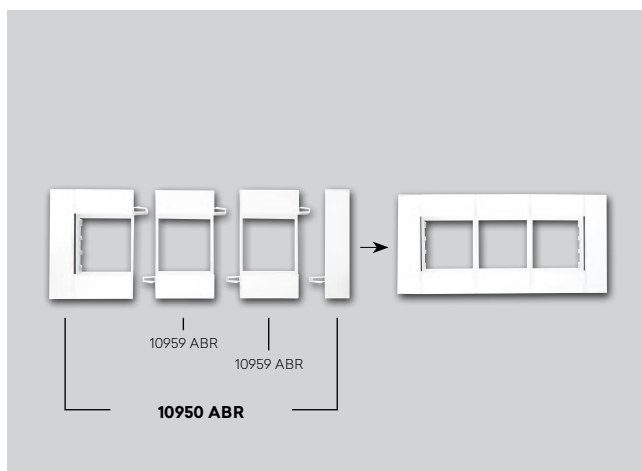

Montage Multiple



RÉF. 10950 ABR + 10959 ABR (x2)
ENJOLIVEUR POUR ADAPTATEUR MODULAIRE MEC Q45 POUR GOULOTTES AVEC COUVERTRES L75

Système	Désignation	Réf.	Couleur
	Adaptateur Mec Q45 avec Couvertres L75 - 2 Modules	10986 A	BR
	Adaptateur Mec Q45 avec Couvertres L75 - 4 Modules	10952 A	
	Adaptateur Mec Q45 avec Couvertres L75 - 6 Modules	10954 A	
	Boîtier Encastrable	10984 G	BR
		10984 A	
	Boîtier Semi-Encastrable	10985 G	
-	Boîtier Encastrable pour Mécanismes du Type Italien	10985 A	BR
		10971 A	



















A - Accessoire; G - Accessoire Sans Halogène. | BR - Blanc.

 Sans Halogène  PVC



goulottes pour protection de câbles et tubes

Accessoires pour montage de goulottes



















Protection de Câbles et Tubes									
Hauteur (mm)	L x H (mm)	Profil	Réf.	Bout	Joint	Angle Extérieur Variable	Angle Intérieur Variable	Angle Plat Variable	Dérivation
10	10 x 10		13100 CBR	13105 ABR	13104 ABR	13106 ABR (Non Variable)	13102 ABR (Non Variable)	13103 ABR (Non Variable)	13101 ABR
			13100 FBR						
15	15 x 15		13110 CBR	13115 ABR	13114 ABR	13116 ABR (Non Variable)	13112 ABR (Non Variable)	13113 ABR (Non Variable)	13111 ABR
			13110 FBR						
20	20 x 20		13120 CBR	13125 ABR	13124 ABR	13126 ABR	13122 ABR	13123 ABR	13121 ABR
			13120 FBR						
25	25 x 25		13140 CBR	13145 ABR	13144 ABR	13146 ABR	13142 ABR	13143 ABR	13141 ABR
			13140 FBR						
30	25 x 30		13010 CBR	13015 ABR	13014 ABR	13016 ABR	13012 ABR	13013 ABR	13011 ABR
	30 x 30		13150 CBR 13150 FBR	13155 ABR	13154 ABR	13156 ABR	13152 ABR	13153 ABR	13151 ABR
40	40 x 40		13020 CBR	13025 ABR	13024 ABR	13026 ABR	13022 ABR	13023 ABR	13021 ABR
	60 x 40		13030 CBR	13035 ABR	13034 ABR	13036 ABR	13032 ABR	13033 ABR	13031 ABR
				13130 CBR					
	80 x 40		13050 CBR	13055 ABR	13054 ABR	13056 ABR	13052 ABR	13053 ABR	13051 ABR
	100 x 40		13070 CBR	13075 ABR	13074 ABR	13076 ABR	13072 ABR	13073 ABR	13071 ABR
60	60 x 60		13040 CBR	13045 ABR	13044 ABR	13046 ABR	13042 ABR	13043 ABR	13041 ABR
	80 x 60		13060 CBR	13065 ABR	13064 ABR	13066 ABR	13062 ABR	13063 ABR	13061 ABR
	100 x 60		13080 CBR	13085 ABR	13084 ABR	13086 ABR	13082 ABR	13083 ABR	13081 ABR

CBR - Complet Blanc; FBR - Complet Adhésif Blanc; ABR - Accessoire Blanc.



 PVC

 Voir Fiche Technique page 330 à 345

Tableaux Électriques

Hauteur (mm)	L x H (mm)	Profil	Réf.
30	25 x 30		14010 CCZ
			14010 HCZ
40	25 x 40		14100 CCZ
			14100 HCZ
	40 x 40		14020 CCZ
			14020 HCZ
	60 x 40		14030 CCZ
			14030 HCZ
	80 x 40		14050 CCZ
			14050 HCZ
100 x 40		14070 CCZ	
		14070 HCZ	
60	25 x 60		14090 CCZ
			14090 HCZ
	40 x 60		14110 CCZ
			14110 HCZ
	60 x 60		14040 CCZ
			14040 HCZ
80 x 60		14060 CCZ	
		14060 HCZ	
100 x 60		14080 CCZ	
		14080 HCZ	
80	40 x 80		14120 CCZ
			14120 HCZ
	60 x 80		14130 CCZ
			14130 HCZ
	80 x 80		14140 CCZ
			14140 HCZ
100 x 80		14150 CCZ	
		14150 HCZ	
100	60 x 100		14160 CCZ
			14160 HCZ
	80 x 100		14170 CCZ
			14170 HCZ
	100 x 100		14180 CCZ
			14180 HCZ

CCZ - Complet Gris; HCZ - Complet Gris Sans Halogène.

 Sans Halogène  PVC

[Voir Fiche Technique page 330 à 345](#)





données, voix et image

FICHES ET CONNECTEURS

COUPLEURS

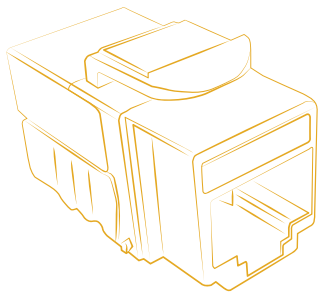





























DVI

Fiches et Connecteurs	170
Coupleurs pour Connecteurs de Fibre Optique	171
Répartiteurs Coaxiaux	171
Cordons	171
Outil	171

DVI

fiches et connecteurs





réf. couleur

	Connecteur RJ45 Cat. 6A UTP nouveau (500 MHz) Voir Fiche Technique page 346		82021
	Connecteur RJ45 Cat. 6 UTP (250 MHz) Voir Fiche Technique page 346		21978
	Connecteur RJ45 Cat. 6 UTP - Montage Rack (250 MHz) Voir Fiche Technique page 347		82020
	Connecteur RJ45 Cat. 5e UTP (100 MHz)		21975
	Connecteur RJ45 Cat. 6A STP nouveau (500 MHz) Voir Fiche Technique page 347		82022
	Connecteur RJ45 Cat. 6 STP (250 MHz) Voir Fiche Technique page 347		21988
	Connecteur RJ45 Cat. 5e STP (100 MHz) Voir Fiche Technique page 347		21985
	Connecteur RJ11 Cat. 3		21972
	Fiche RJ45 UTP 8 Contacts (non blindée)		82028
	Fiche RJ45 FTP 8 Contact (blindée)		82029
	Fiche RJ - 4 Positions avec 4 Contacts		82024
	Fiche RJ - 6 Positions avec 4 Contacts		82025
	Fiche RJ - 6 Positions avec 6 Contacts		82026
	Connecteur Câble Coaxial Type F		21979
	Fiche IEC Mâle Type F		82606
	Fiche IEC Femelle Type F		82607
	Fiche Mâle Type F		82601
	Fiche Mâle Type F 90°		82602
	Fiche Mâle Type F 90° de Compression		82605
	Fiche Mâle - Femelle Type F 90°		82603
	Fiche TV Mâle + Femelle		82611
	Connecteur Rapide jusqu'à 3 Conducteurs		82536







 - Power over Ethernet

DVI

coupleurs pour connecteurs de fibre optique

	réf.	couleur
 Coupleur pour Connecteurs de Fibre Optique SC APC Duplex Voir Fiche Technique page 348	82211	
 Coupleur pour Connecteurs de Fibre Optique SC APC Simplex Voir Fiche Technique page 348	82210	
 Coupleur pour Connecteurs de Fibre Optique LC Duplex Voir Fiche Technique page 348	82213	-
 Couvercle pour Coupleur de Fibre Optique SC APC Simplex	82970	
 Couvercle pour Coupleur de Fibre Optique SC APC Duplex	82971	

répartiteurs coaxiales

	réf.	couleur
 Répartiteur Coaxial Final 8 Sorties Type F, 5 MHz - 2,4 GHz, 8 dB, Passage DC	82691	
 Répartiteur Coaxial Final 4 Sorties Type F, 5 MHz - 2,4 GHz, 8 dB, Passage DC	82692	
 Répartiteur Coaxial 2x6 Sorties 5 - 862 MHz: 11 dB 950 - 2400 MHz: 15 dB Type F, 5 - 2400 MHz, Passage DC 30 V 700 mA	60911	
 Répartiteur Coaxial 2x8 Sorties 5 - 862 MHz: 12,5 dB 950 - 2400 MHz: 16 dB Type F, 5 - 2400 MHz, Passage DC 30 V 700 mA	60913	-
 Répartiteur Coaxial 2x12 Sorties 5 - 862 MHz: 15,5 dB 950 - 2400 MHz: 21 dB Type F, 5 - 2400 MHz, Passage DC 30 V 700 mA.	60912	
 Terminaison 75 Ohm Mâle - Femelle Type F	82681	

cordons

	réf.	couleur
Cordon 2xRJ45 4P UTP Cat. 6 (0,5 m)	82641 A	
 Cordon 2xRJ45 4P UTP Cat. 6 (3 m)	82642 A	CZ
Cordon 2xRJ45 4P UTP Cat. 6 (5 m)	82645 A	

outil

	réf.	couleur
 Pince pour Fiches RJ 6x4, 6x6 ou 8x8	82581	-

A - Accessoire. | CZ - Gris.



09

tableaux électriques et coffrets de communication

omega

beta

gama

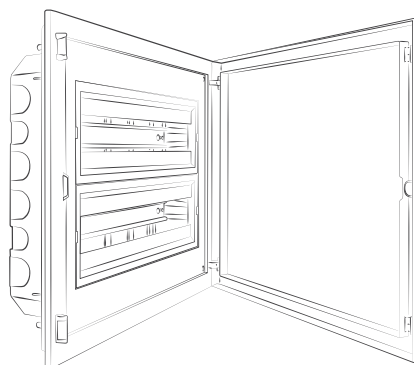
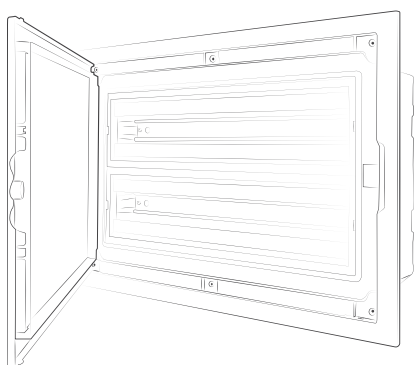







TABLEAUX ÉLECTRIQUES ET COFFRETS DE COMMUNICATION

omega

Bas Profil (Profondeur 113 mm)

- Tableaux Électriques de Distribution **176**
- Coffrets de Communication **180**
- Accessoires **182**

beta











Faible Profondeur (Profondeur 75 mm)

- Tableaux Électriques de Distribution **183**
- Coffret de Communication (ICT) **187**
- Accessoires **188**

gamma

Standard (Profondeur 113 mm)

- Tableaux Électriques de Distribution **189**
- Tableaux Électriques d'Entrée pour AGCP **193**
- Coffrets de Communication **195**
- Accessoires **197**

	réf.	réf.
4 Modules (1x4)		
 <p>Intérieur et Porte pour Tableau de Distribution de Bas Profil Dimensions extérieures (mm): 217 x 275 x 11. Accessoires: - Bornier de Neutre 9 Connexions (Réf. 60902) - 1 unité; - Bornier de Terre 9 Connexions (Réf. 60903) - 1 unité; - Livré avec rail DIN, feuille et étiquette adhésives pour identification des circuits.</p>	<p>62004 1JB</p> 	<p>Bac d'Encastrement pour Tableau Dimensions extérieures (mm): 192 x 255 x 113. Bac résistant à 850 °C pour installation dans maçonnerie ou murs creux.</p> <p>60004 1GB</p>
8 Modules (1x8)		
 <p>Intérieur et Porte pour Tableau de Distribution de Bas Profil Dimensions extérieures (mm): 289 x 275 x 11. Accessoires: - Bornier de Neutre 9 Connexions (Réf. 60902) - 1 unité; - Bornier de Terre 9 Connexions (Réf. 60903) - 1 unité; - Livré avec rail DIN, feuille et étiquette adhésives pour identification des circuits.</p>	<p>62008 1JB</p> 	<p>Bac d'Encastrement pour Tableau Dimensions extérieures (mm): 264 x 255 x 113. Bac résistant à 850 °C pour installation dans maçonnerie ou murs creux.</p> <p>60008 1GB</p>
12 Modules (1x12)		
 <p>Intérieur et Porte pour Tableau de Distribution de Bas Profil Dimensions extérieures (mm): 361 x 275 x 11. Accessoires: - Bornier de Neutre 9 Connexions (Réf. 60902) - 1 unité; - Bornier de Terre 9 Connexions (Réf. 60903) - 1 unité; - Livré avec rail DIN, feuille et étiquette adhésives pour identification des circuits.</p>	<p>62012 1JB</p> 	<p>Bac d'Encastrement pour Tableau Dimensions extérieures (mm): 336 x 255 x 113. Bac résistant à 850 °C pour installation dans maçonnerie ou murs creux.</p> <p>60012 1GB</p>
16 Modules (2x8)		
 <p>Intérieur et Porte pour Tableau de Distribution de Bas Profil Dimensions extérieures (mm): 289 x 400 x 11. Accessoires: - Bornier de Neutre 9 Connexions (Réf. 60902) - 1 unité; - Bornier de Terre 9 Connexions (Réf. 60903) - 1 unité; - Livré avec rail DIN, feuille et étiquette adhésives pour identification des circuits.</p>	<p>62016 2JB</p> 	<p>Bac d'Encastrement pour Tableau Dimensions extérieures (mm): 264 x 380 x 113. Bac résistant à 850 °C pour installation dans maçonnerie ou murs creux.</p> <p>60016 2GB</p>
24 Modules (2x12)		
 <p>Intérieur et Porte pour Tableau de Distribution de Bas Profil Dimensions extérieures (mm): 361 x 400 x 11. Accessoires: - Bornier de Neutre 9 Connexions (Réf. 60902) - 2 unités; - Bornier de Terre 20 Connexions (Réf. 60905) - 1 unité; - Livré avec rail DIN, feuille et étiquette adhésives pour identification des circuits et obturateur cache-modules.</p>	<p>62024 2JB</p> 	<p>Bac d'Encastrement pour Tableau Dimensions extérieures (mm): 336 x 380 x 113. Bac résistant à 850 °C pour installation dans maçonnerie ou murs creux.</p> <p>60024 2GB</p>

Dimensions extérieures (mm): L - Largeur x H - Hauteur x P - Profondeur.

[i Voir Fiche Technique page 349 à 353](#)

réf.

réf.

32 Modules (2x16)



Intérieur et Porte pour Tableau de Distribution de Bas Profil

Dimensions extérieures (mm): 433 x 400 x 11.

Accessoires:

- Bornier de Neutre 9 Connexions (Réf. 60902) - 2 unités;
- Bornier de Terre 9 Connexions (Réf. 60903) - 1 unité;
- Bornier de Terre 20 Connexions (Réf. 60905) - 1 unité;
- Livré avec rail DIN, feuille et étiquette adhésives pour identification des circuits et obturateur cache-modules.

62032 2JB



Bac d'Encastrement pour Tableau

Dimensions extérieures (mm): 408 x 380 x 113.

Bac résistant à 850 °C pour installation dans maçonnerie ou murs creux.

60032 2GB

40 Modules (2x20)



Intérieur et Porte pour Tableau de Distribution de Bas Profil

Dimensions extérieures (mm): 505 x 400 x 11.

Accessoires:

- Bornier de Neutre 9 Connexions (Réf. 60902) - 1 unité;
- Bornier de Terre 9 Connexions (Réf. 60903) - 1 unité;
- Bornier de Terre 20 Connexions (Réf. 60905) - 1 unité;
- Bornier de Neutre 20 Connexions (Réf. 60904) - 1 unité;
- Livré avec rail DIN, feuille et étiquette adhésives pour identification des circuits et obturateur cache-modules.

62040 2JB



Bac d'Encastrement pour Tableau

Dimensions extérieures (mm): 480 x 380 x 113.

Bac résistant à 850 °C pour installation dans maçonnerie ou murs creux.

60040 2GB

48 Modules (2x24)



Intérieur et Porte pour Tableau de Distribution de Bas Profil

Dimensions extérieures (mm): 577 x 400 x 11.

Accessoires:

- Bornier de Neutre 9 Connexions (Réf. 60902) - 2 unités;
- Bornier de Neutre 20 Connexions (Réf. 60904) - 1 unité;
- Bornier de Terre 20 Connexions (Réf. 60905) - 2 unités;
- Livré avec rail DIN, feuille et étiquette adhésives pour identification des circuits et obturateur cache-modules.

62048 2JB



Bac d'Encastrement pour Tableau

Dimensions extérieures (mm): 552 x 380 x 113.

Bac résistant à 850 °C pour installation dans maçonnerie ou murs creux.

60048 2GB

60 Modules (3x20)



Intérieur et Porte pour Tableau de Distribution de Bas Profil

Dimensions extérieures (mm): 505 x 525 x 11.

Accessoires:

- Bornier de Neutre 9 Connexions (Réf. 60902) - 2 unités;
- Bornier de Neutre 20 Connexions (Réf. 60904) - 1 unité;
- Bornier de Terre 20 Connexions (Réf. 60905) - 2 unités;
- Livré avec rail DIN, feuille et étiquette adhésives pour identification des circuits et obturateur cache-modules.

62060 3JB



Bac d'Encastrement pour Tableau

Dimensions extérieures (mm): 480 x 505 x 113.

Bac résistant à 850 °C pour installation dans maçonnerie ou murs creux.

60060 3GB

80 Modules (4x20)



Intérieur et Porte pour Tableau de Distribution de Bas Profil

Dimensions extérieures (mm): 505 x 650 x 11.

Accessoires:

- Bornier de Neutre 9 Connexions (Réf. 60902) - 1 unité;
- Bornier de Neutre 20 Connexions (Réf. 60904) - 2 unités;
- Bornier de Terre 20 Connexions (Réf. 60905) - 3 unités;
- Livré avec rail DIN, feuille et étiquette adhésives pour identification des circuits et obturateur cache-modules (2 unités).

62080 4JB



Bac d'Encastrement pour Tableau

Dimensions extérieures (mm): 480 x 630 x 113.

Bac résistant à 850 °C pour installation dans maçonnerie ou murs creux.

60080 4GB

Dimensions extérieures (mm): L - Largeur x H - Hauteur x P - Profondeur.

[Voir Fiche Technique page 349 à 353](#)

4 Modules (1x4)



Tableau de Distribution Complet à Encastrer de Bas Profil

Dimensions extérieures (mm): **217 x 275 x 124.**

Bac résistant à 850 °C pour installation dans maçonnerie ou murs creux.

Accessoires:

- Bornier de Neutre 9 Connexions (Réf. 60902) - 1 unité;
- Bornier de Terre 9 Connexions (Réf. 60903) - 1 unité;
- Livré avec rail DIN, feuille et étiquette adhésives pour identification des circuits.

62004 1AB 4 1

8 Modules (1x8)



Tableau de Distribution Complet à Encastrer de Bas Profil

Dimensions extérieures (mm): **289 x 275 x 124.**

Bac résistant à 850 °C pour installation dans maçonnerie ou murs creux.

Accessoires:

- Bornier de Neutre 9 Connexions (Réf. 60902) - 1 unité;
- Bornier de Terre 9 Connexions (Réf. 60903) - 1 unité;
- Livré avec rail DIN, feuille et étiquette adhésives pour identification des circuits.

62008 1AB 8 1

12 Modules (1x12)



Tableau de Distribution Complet à Encastrer de Bas Profil

Dimensions extérieures (mm): **361 x 275 x 124.**

Bac résistant à 850 °C pour installation dans maçonnerie ou murs creux.

Accessoires:

- Bornier de Neutre 9 Connexions (Réf. 60902) - 1 unité;
- Bornier de Terre 9 Connexions (Réf. 60903) - 1 unité;
- Livré avec rail DIN, feuille et étiquette adhésives pour identification des circuits.

62012 1AB 12 1

16 Modules (2x8)



Tableau de Distribution Complet à Encastrer de Bas Profil

Dimensions extérieures (mm): **289 x 400 x 124.**

Bac résistant à 850 °C pour installation dans maçonnerie ou murs creux.

Accessoires:

- Bornier de Neutre 9 Connexions (Réf. 60902) - 1 unité;
- Bornier de Terre 9 Connexions (Réf. 60903) - 1 unité;
- Livré avec rail DIN, feuille et étiquette adhésives pour identification des circuits.

62016 2AB 16 2

24 Modules (2x12)



Tableau de Distribution Complet à Encastrer de Bas Profil

Dimensions extérieures (mm): **361 x 400 x 124.**

Bac résistant à 850 °C pour installation dans maçonnerie ou murs creux.

Accessoires:

- Bornier de Neutre 9 Connexions (Réf. 60902) - 2 unités;
- Bornier de Terre 20 Connexions (Réf. 60905) - 1 unité;
- Livré avec rail DIN, feuille et étiquette adhésives pour identification des circuits et obturateur cache-modules.

62024 2AB 24 2

Dimensions extérieures (mm): **L** - Largeur x **H** - Hauteur x **P** - Profondeur.

[Voir Fiche Technique page 349 à 353](#)

32 Modules (2x16)



Tableau de Distribution Complet à Encastrer de Bas Profil

Dimensions extérieures (mm): **433 x 400 x 124.**

Bac résistant à 850 °C pour installation dans maçonnerie ou murs creux.

Accessoires:

- Bornier de Neutre 9 Connexions (Réf. 60902) - 2 unités;
- Bornier de Terre 9 Connexions (Réf. 60903) - 1 unité;
- Bornier de Terre 20 Connexions (Réf. 60905) - 1 unité;
- Livré avec rail DIN, feuille et étiquette adhésives pour identification des circuits et obturateur cache-modules.

62032 2AB 32 2

40 Modules (2x20)



Tableau de Distribution Complet à Encastrer de Bas Profil

Dimensions extérieures (mm): **505 x 400 x 124.**

Bac résistant à 850 °C pour installation dans maçonnerie ou murs creux.

Accessoires:

- Bornier de Neutre 9 Connexions (Réf. 60902) - 1 unité;
- Bornier de Terre 9 Connexions (Réf. 60903) - 1 unité;
- Bornier de Terre 20 Connexions (Réf. 60905) - 1 unité;
- Bornier de Neutre 20 Connexions (Réf. 60904) - 1 unité;
- Livré avec rail DIN, feuille et étiquette adhésives pour identification des circuits et obturateur cache-modules.

62040 2AB 40 2

48 Modules (2x24)



Tableau de Distribution Complet à Encastrer de Bas Profil

Dimensions extérieures (mm): **577 x 400 x 124.**

Bac résistant à 850 °C pour installation dans maçonnerie ou murs creux.

Accessoires:

- Bornier de Neutre 9 Connexions (Réf. 60902) - 2 unités;
- Bornier de Neutre 20 Connexions (Réf. 60904) - 1 unité;
- Bornier de Terre 20 Connexions (Réf. 60905) - 2 unités;
- Livré avec rail DIN, feuille et étiquette adhésives pour identification des circuits et obturateur cache-modules.

62048 2AB 48 2

60 Modules (3x20)



Tableau de Distribution Complet à Encastrer de Bas Profil

Dimensions extérieures (mm): **505 x 525 x 124.**

Bac résistant à 850 °C pour installation dans maçonnerie ou murs creux.

Accessoires:

- Bornier de Neutre 9 Connexions (Réf. 60902) - 2 unités;
- Bornier de Neutre 20 Connexions (Réf. 60904) - 1 unité;
- Bornier de Terre 20 Connexions (Réf. 60905) - 2 unités;
- Livré avec rail DIN, feuille et étiquette adhésives pour identification des circuits et obturateur cache-modules.

62060 3AB 60 3

80 Modules (4x20)



Tableau de Distribution Complet à Encastrer de Bas Profil

Dimensions extérieures (mm): **505 x 650 x 124.**

Bac résistant à 850 °C pour installation dans maçonnerie ou murs creux.

Accessoires:

- Bornier de Neutre 9 Connexions (Réf. 60902) - 1 unité;
- Bornier de Neutre 20 Connexions (Réf. 60904) - 2 unités;
- Bornier de Terre 20 Connexions (Réf. 60905) - 3 unités;
- Livré avec rail DIN, feuille et étiquette adhésives pour identification des circuits et obturateur cache-modules (2 unités).

62080 4AB 80 4

Dimensions extérieures (mm): L - Largeur x H - Hauteur x P - Profondeur.

[Voir Fiche Technique page 349 à 353](#)



coffrets de communication - semi-assemblés

réf.

réf.

6 Sorties de Câble Coaxial (CC) et jusqu'à 12 Sorties de Câbles à Paires Torsadées (PC)



Intérieur et Porte pour Coffret de Communication de Bas Profil

Dimensions extérieures (mm): 577 x 400 x 11.

Accessoires:

- Répartiteur PC avec connecteurs Cat. 6 UTP (1 entrée et 6 sorties, extensible jusqu'à 12 sorties);
- Répartiteur Double Coaxial (2 entrées et 2 x 6 sorties);
- Répartiteur FO avec Coupleur de Fibre Optique SC/APC Simplex;
- Prise de Courant Schuko (Réf. 45132 SBR).

62048 2LB



Bac d'Encastrement pour Tableau

Dimensions extérieures (mm): 552 x 380 x 113.

Bac résistant à 850 °C pour installation dans maçonnerie ou murs creux.

60048 2GB

8 Sorties de Câble Coaxial (CC) et jusqu'à 24 Sorties de Câbles à Paires Torsadées (PC)



Intérieur et Porte pour Coffret de Communication de Bas Profil

Dimensions extérieures (mm): 505 x 525 x 11.

Accessoires:

- Répartiteur PC avec connecteurs Cat. 6 UTP (1 entrée et 8 sorties, extensible jusqu'à 24 sorties);
- Répartiteur Double Coaxial (2 entrées et 2 x 8 sorties);
- Répartiteur FO avec Coupleur de Fibre Optique SC/APC Simplex;
- Prise de Courant Schuko (Réf. 45132 SBR).

62060 3NB



Bac d'Encastrement pour Tableau

Dimensions extérieures (mm): 480 x 505 x 113.

Bac résistant à 850 °C pour installation dans maçonnerie ou murs creux.

60060 3GB

12 Sorties de Câble Coaxial (CC) et jusqu'à 24 Sorties de Câbles à Paires Torsadées (PC)



Intérieur et Porte pour Coffret de Communication de Bas Profil

Dimensions extérieures (mm): 505 x 525 x 11.

Accessoires:

- Répartiteur PC avec connecteurs Cat. 6 UTP (1 entrée et 12 sorties, extensible jusqu'à 24 sorties);
- Répartiteur Double Coaxial (2 entrées et 2 x 12 sorties);
- Répartiteur FO avec Coupleur de Fibre Optique SC/APC Simplex;
- Prise de Courant Schuko (Réf. 45132 SBR).

62060 3MB



Bac d'Encastrement pour Tableau

Dimensions extérieures (mm): 480 x 505 x 113.

Bac résistant à 850 °C pour installation dans maçonnerie ou murs creux.

60060 3GB

coffret de support pour coffret de communication - semi-assemblés

6 Sorties de Câble Coaxial (CC) et jusqu'à 12 Sorties de Câbles à Paires Torsadées (PC)



Porte de Bas Profil pour Bac d'Encastrement - 48 Modules

Dimensions extérieures (mm): 577 x 400 x 11.

62048 2QB



Bac d'Encastrement pour Tableau

Dimensions extérieures (mm): 552 x 380 x 113.

Bac résistant à 850 °C pour installation dans maçonnerie ou murs creux.

60048 2GB

12 Sorties de Câble Coaxial (CC) et jusqu'à 24 Sorties de Câbles à Paires Torsadées (PC)



Porte de Bas Profil pour Bac d'Encastrement - 60 Modules

Dimensions extérieures (mm): 505 x 525 x 11.

62060 3RB



Bac d'Encastrement pour Tableau

Dimensions extérieures (mm): 480 x 505 x 113.

Bac résistant à 850 °C pour installation dans maçonnerie ou murs creux.

60060 3GB

Dimensions extérieures (mm): L - Largeur x H - Hauteur x P - Profondeur.

[Voir Fiche Technique page 354 à 359](#)

6 Sorties de Câble Coaxial (CC) et jusqu'à 12 Sorties de Câbles à Paires Torsadées (PC)



Coffret de Communication Complet à Encastrer de Bas Profil

Dimensions extérieures (mm): **577 x 400 x 124**;

Bac résistant à 850 °C pour installation dans maçonnerie ou murs creux.

Accessoires:

- Répartiteur PC avec connecteurs Cat. 6 UTP (1 entrée et 6 sorties, extensible jusqu'à 12 sorties);
- Répartiteur Double Coaxial (2 entrées et 2 x 6 sorties);
- Répartiteur FO avec Coupleur de Fibre Optique SC/APC Simplex;
- Prise de Courant Schuko (Réf. 45132 SBR).

62048 2PB

8 Sorties de Câble Coaxial (CC) et jusqu'à 24 Sorties de Câbles à Paires Torsadées (PC)



Coffret de Communication Complet à Encastrer de Bas Profil

Dimensions extérieures (mm): **505 x 525 x 124**;

Bac résistant à 850 °C pour installation dans maçonnerie ou murs creux.

Accessoires:

- Répartiteur PC avec connecteurs Cat. 6 UTP (1 entrée et 8 sorties, extensible jusqu'à 24 sorties);
- Répartiteur Double Coaxial (2 entrées et 2 x 8 sorties);
- Répartiteur FO avec Coupleur de Fibre Optique SC/APC Simplex;
- Prise de Courant Schuko (Réf. 45132 SBR).

62060 3SB

12 Sorties de Câble Coaxial (CC) et jusqu'à 24 Sorties de Câbles à Paires Torsadées (PC)



Coffret de Communication Complet à Encastrer de Bas Profil

Dimensions extérieures (mm): **505 x 525 x 124**;

Bac résistant à 850 °C pour installation dans maçonnerie ou murs creux.

Accessoires:

- Répartiteur PC avec connecteurs Cat. 6 UTP (1 entrée et 12 sorties, extensible jusqu'à 24 sorties);
- Répartiteur Double Coaxial (2 entrées et 2 x 12 sorties);
- Répartiteur FO avec Coupleur de Fibre Optique SC/APC Simplex;
- Prise de Courant Schuko (Réf. 45132 SBR).

62060 3PB

coffret de support pour coffret de communication - complets

6 Sorties de Câble Coaxial (CC) et jusqu'à 12 Sorties de Câbles à Paires Torsadées (PC)



Coffret de Support pour Coffret de Communication à Encastrer de Bas Profil

Dimensions extérieures (mm): **577 x 400 x 124**.

Bac résistant à 850 °C pour installation dans maçonnerie ou murs creux.

62048 2UB

12 Sorties de Câble Coaxial (CC) et jusqu'à 24 Sorties de Câbles à Paires Torsadées (PC)



Coffret de Support pour Coffret de Communication à Encastrer de Bas Profil

Dimensions extérieures (mm): **505 x 525 x 124**.

Bac résistant à 850 °C pour installation dans maçonnerie ou murs creux.

62060 3UB



Dimensions extérieures (mm): L - Largeur x H - Hauteur x P - Profondeur.

[Voir Fiche Technique page 354 à 359](#)

			réf.
	Serrure pour Tableau Électrique de Bas Profil		62900
	Verrou pour Tableau Électrique de Bas Profil		62910
	KIT de Fixation pour Bac d'Encastrement pour Murs Creux		60914
	Union Bacs d'Encastrement Passage de Câbles		60915
	Bornier de Phase 9 Connexions		60901
	Bornier de Neutre 9 Connexions		60902
	Bornier de Terre 9 Connexions		60903
	Bornier de Neutre 20 Connexions		60904
	Bornier de Terre 20 Connexions		60905
	Répartiteur Coaxial 2x6 Sorties 5 - 862 MHz: 11 dB 950 - 2400 MHz: 15 dB Type F, 5 - 2400 MHz, Passage DC 30 V 700 mA		60911
	Répartiteur Coaxial 2x8 Sorties 5 - 862 MHz: 12,5 dB 950 - 2400 MHz: 16 dB Type F, 5 - 2400 MHz, Passage DC 30 V 700 mA		60913
	Répartiteur Coaxial 2x12 Sorties 5 - 862 MHz: 15,5 dB 950 - 2400 MHz: 21 dB Type F, 5 - 2400 MHz, Passage DC 30 V 700 mA		60912
	Obturateur Cache-Modules 10 Modules		60906
	Boîtier de Terminaison Fibre Optique		60907

 Tableaux Électriques de **Distribution**

 Coffrets de **Communication**

 /  /  - Connexion par Vis

réf.

réf.

4 Modules (1x4)**Intérieur et Porte pour Tableau à Encastrer de Faible Profondeur**

Dimensions extérieures (mm): 217 x 275 x 35.

Accessoires:

- Bornier de Neutre 9 Connexions (Réf. 60902) - 1 unité;
- Bornier de Terre 9 Connexions (Réf. 60903) - 1 unité;
- Livré avec rail DIN, feuille et étiquette adhésives pour identification des circuits.

61004 1JB**Bac d'Encastrement de Faible Profondeur pour Tableau**

Dimensions extérieures (mm): 192 x 255 x 75.

Bac résistant à 850 °C pour installation dans maçonnerie ou murs creux.

61004 1GB**8 Modules (1x8)****Intérieur et Porte pour Tableau à Encastrer de Faible Profondeur**

Dimensions extérieures (mm): 289 x 275 x 35.

Accessoires:

- Bornier de Neutre 9 Connexions (Réf. 60902) - 1 unité;
- Bornier de Terre 9 Connexions (Réf. 60903) - 1 unité;
- Livré avec rail DIN, feuille et étiquette adhésives pour identification des circuits.

61008 1JB**Bac d'Encastrement de Faible Profondeur pour Tableau**

Dimensions extérieures (mm): 264 x 255 x 75.

Bac résistant à 850 °C pour installation dans maçonnerie ou murs creux.

61008 1GB**12 Modules (1x12)****Intérieur et Porte pour Tableau à Encastrer de Faible Profondeur**

Dimensions extérieures (mm): 361 x 275 x 35.

Accessoires:

- Bornier de Neutre 9 Connexions (Réf. 60902) - 1 unité;
- Bornier de Terre 9 Connexions (Réf. 60903) - 1 unité;
- Livré avec rail DIN, feuille et étiquette adhésives pour identification des circuits.

61012 1JB**Bac d'Encastrement de Faible Profondeur pour Tableau**

Dimensions extérieures (mm): 336 x 255 x 75.

Bac résistant à 850 °C pour installation dans maçonnerie ou murs creux.

61012 1GB**16 Modules (2x8)****Intérieur et Porte pour Tableau à Encastrer de Faible Profondeur**

Dimensions extérieures (mm): 289 x 400 x 35.

Accessoires:

- Bornier de Neutre 9 Connexions (Réf. 60902) - 1 unité;
- Bornier de Terre 9 Connexions (Réf. 60903) - 1 unité;
- Livré avec rail DIN, feuille et étiquette adhésives pour identification des circuits.

61016 2JB**Bac d'Encastrement de Faible Profondeur pour Tableau**

Dimensions extérieures (mm): 264 x 380 x 75.

Bac résistant à 850 °C pour installation dans maçonnerie ou murs creux.

61016 2GB**24 Modules (2x12)****Intérieur et Porte pour Tableau à Encastrer de Faible Profondeur**

Dimensions extérieures (mm): 361 x 400 x 35.

Accessoires:

- Bornier de Neutre 9 Connexions (Réf. 60902) - 2 unités;
- Bornier de Terre 20 Connexions (Réf. 60905) - 1 unité;
- Livré avec rail DIN, feuille et étiquette adhésives pour identification des circuits et obturateur cache-modules.

61024 2JB**Bac d'Encastrement de Faible Profondeur pour Tableau**











Dimensions extérieures (mm): 336 x 380 x 75.

Bac résistant à 850 °C pour installation dans maçonnerie ou murs creux.

61024 2GB

Dimensions extérieures (mm): L - Largeur x H - Hauteur x P - Profondeur.

Voir Fiche Technique page 349 à 353

	réf.		réf.
32 Modules (2x16)			
		Intérieur et Porte pour Tableau à Encastrer de Faible Profondeur Dimensions extérieures (mm): 433 x 400 x 35. Accessoires: - Bornier de Neutre 9 Connexions (Réf. 60902) - 2 unités; - Bornier de Terre 9 Connexions (Réf. 60903) - 1 unité; - Bornier de Terre 20 Connexions (Réf. 60905) - 1 unité; - Livré avec rail DIN, feuille et étiquette adhésives pour identification des circuits et obturateur cache-modules.	
	61032 2JB		Bac d'Encastrement de Faible Profondeur pour Tableau Dimensions extérieures (mm): 408 x 380 x 75. 61032 2GB Bac résistant à 850 °C pour installation dans maçonnerie ou murs creux.
40 Modules (2x20)			
		Intérieur et Porte pour Tableau à Encastrer de Faible Profondeur Dimensions extérieures (mm): 505 x 400 x 35. Accessoires: - Bornier de Neutre 9 Connexions (Réf. 60902) - 1 unité; - Bornier de Terre 9 Connexions (Réf. 60903) - 1 unité; - Bornier de Terre 20 Connexions (Réf. 60905) - 1 unité; - Bornier de Neutre 20 Connexions (Réf. 60904) - 1 unité; - Livré avec rail DIN, feuille et étiquette adhésives pour identification des circuits et obturateur cache-modules.	
	61040 2JB		Bac d'Encastrement de Faible Profondeur pour Tableau Dimensions extérieures (mm): 480 x 380 x 75 61040 2GB Bac résistant à 850 °C pour installation dans maçonnerie ou murs creux.
48 Modules (2x24)			
		Intérieur et Porte pour Tableau à Encastrer de Faible Profondeur Dimensions extérieures (mm): 577 x 400 x 35. Accessoires: - Bornier de Neutre 9 Connexions (Réf. 60902) - 2 unités; - Bornier de Neutre 20 Connexions (Réf. 60904) - 1 unité; - Bornier de Terre 20 Connexions (Réf. 60905) - 2 unités; - Livré avec rail DIN, feuille et étiquette adhésives pour identification des circuits et obturateur cache-modules.	
	61048 2JB		Bac d'Encastrement de Faible Profondeur pour Tableau Dimensions extérieures (mm): 552 x 380 x 75. 61048 2GB Bac résistant à 850 °C pour installation dans maçonnerie ou murs creux.
60 Modules (3x20)			
		Intérieur et Porte pour Tableau à Encastrer de Faible Profondeur Dimensions extérieures (mm): 505 x 525 x 35. Accessoires: - Bornier de Neutre 9 Connexions (Réf. 60902) - 2 unités; - Bornier de Neutre 20 Connexions (Réf. 60904) - 1 unité; - Bornier de Terre 20 Connexions (Réf. 60905) - 2 unités; - Livré avec rail DIN, feuille et étiquette adhésives pour identification des circuits et obturateur cache-modules.	
	61060 3JB		Bac d'Encastrement de Faible Profondeur pour Tableau Dimensions extérieures (mm): 480 x 505 x 75. 61060 3GB Bac résistant à 850 °C pour installation dans maçonnerie ou murs creux.
80 Modules (4x20)			
		Intérieur et Porte pour Tableau à Encastrer de Faible Profondeur Dimensions extérieures (mm): 505 x 650 x 35. Accessoires: - Bornier de Neutre 9 Connexions (Réf. 60902) - 1 unité; - Bornier de Neutre 20 Connexions (Réf. 60904) - 2 unités; - Bornier de Terre 20 Connexions (Réf. 60905) - 3 unités; - Livré avec rail DIN, feuille et étiquette adhésives pour identification des circuits et obturateur cache-modules (2 unités).	
	61080 4JB		Bac d'Encastrement de Faible Profondeur pour Tableau Dimensions extérieures (mm): 480 x 630 x 75. 61080 4GB Bac résistant à 850 °C pour installation dans maçonnerie ou murs creux.

Dimensions extérieures (mm): L - Largeur x H - Hauteur x P - Profondeur.

[Voir Fiche Technique page 349 à 353](#)

4 Modules (1x4)

**Tableau de Distribution Complet à Encastrer de Faible Profondeur**

Dimensions extérieures (mm): **217 x 275 x 110**.

Bac résistant à 850 °C pour installation dans maçonnerie ou murs creux.

Accessoires:

- Bornier de Neutre 9 Connexions (Réf. 60902) - 1 unité;
- Bornier de Terre 9 Connexions (Réf. 60903) - 1 unité;
- Livré avec rail DIN, feuille et étiquette adhésives pour identification des circuits.

61004 1AB 4 1

8 Modules (1x8)

**Tableau de Distribution Complet à Encastrer de Faible Profondeur**

Dimensions extérieures (mm): **289 x 275 x 110**.

Bac résistant à 850 °C pour installation dans maçonnerie ou murs creux.

Accessoires:

- Bornier de Neutre 9 Connexions (Réf. 60902) - 1 unité;
- Bornier de Terre 9 Connexions (Réf. 60903) - 1 unité;
- Livré avec rail DIN, feuille et étiquette adhésives pour identification des circuits.

61008 1AB 8 1

12 Modules (1x12)

**Tableau de Distribution Complet à Encastrer de Faible Profondeur**

Dimensions extérieures (mm): **361 x 275 x 110**.

Bac résistant à 850 °C pour installation dans maçonnerie ou murs creux.

Accessoires:

- Bornier de Neutre 9 Connexions (Réf. 60902) - 1 unité;
- Bornier de Terre 9 Connexions (Réf. 60903) - 1 unité;
- Livré avec rail DIN, feuille et étiquette adhésives pour identification des circuits.

61012 1AB 12 1

16 Modules (2x8)

**Tableau de Distribution Complet à Encastrer de Faible Profondeur**

Dimensions extérieures (mm): **289 x 400 x 110**.

Bac résistant à 850 °C pour installation dans maçonnerie ou murs creux.

Accessoires:

- Bornier de Neutre 9 Connexions (Réf. 60902) - 1 unité;
- Bornier de Terre 9 Connexions (Réf. 60903) - 1 unité;
- Livré avec rail DIN, feuille et étiquette adhésives pour identification des circuits.

61016 2AB 16 2

24 Modules (2x12)

**Tableau de Distribution Complet à Encastrer de Faible Profondeur**

Dimensions extérieures (mm): **361 x 400 x 110**.

Bac résistant à 850 °C pour installation dans maçonnerie ou murs creux.

Accessoires:

- Bornier de Neutre 9 Connexions (Réf. 60902) - 2 unités;
- Bornier de Terre 20 Connexions (Réf. 60905) - 1 unité;
- Livré avec rail DIN, feuille et étiquette adhésives pour identification des circuits et obturateur cache-modules.

61024 2AB 24 2

Dimensions extérieures (mm): **L** - Largeur x **H** - Hauteur x **P** - Profondeur.

[Voir Fiche Technique page 349 à 353](#)

32 Modules (2x16)**Tableau de Distribution Complet à Encastrer de Faible Profondeur**

Dimensions extérieures (mm): **433 x 400 x 110.**

Bac résistant à 850 °C pour installation dans maçonnerie ou murs creux.

Accessoires:

- Bornier de Neutre 9 Connexions (Réf. 60902) - 2 unités;
- Bornier de Terre 9 Connexions (Réf. 60903) - 1 unité;
- Bornier de Terre 20 Connexions (Réf. 60905) - 1 unité;
- Livré avec rail DIN, feuille et étiquette adhésives pour identification des circuits et obturateur cache-modules.

61032 2AB 32 2

40 Modules (2x20)**Tableau de Distribution Complet à Encastrer de Faible Profondeur**

Dimensions extérieures (mm): **505 x 400 x 110.**

Bac résistant à 850 °C pour installation dans maçonnerie ou murs creux.

Accessoires:

- Bornier de Neutre 9 Connexions (Réf. 60902) - 1 unité;
- Bornier de Terre 9 Connexions (Réf. 60903) - 1 unité;
- Bornier de Terre 20 Connexions (Réf. 60905) - 1 unité;
- Bornier de Neutre 20 Connexions (Réf. 60904) - 1 unité;
- Livré avec rail DIN, feuille et étiquette adhésives pour identification des circuits et obturateur cache-modules.

61040 2AB 40 2

48 Modules (2x24)**Tableau de Distribution Complet à Encastrer de Faible Profondeur**

Dimensions extérieures (mm): **577 x 400 x 110.**

Bac résistant à 850 °C pour installation dans maçonnerie ou murs creux.

Accessoires:

- Bornier de Neutre 9 Connexions (Réf. 60902) - 2 unités;
- Bornier de Neutre 20 Connexions (Réf. 60904) - 1 unité;
- Bornier de Terre 20 Connexions (Réf. 60905) - 2 unités;
- Livré avec rail DIN, feuille et étiquette adhésives pour identification des circuits et obturateur cache-modules.

61048 2AB 48 2

60 Modules (3x20)**Tableau de Distribution Complet à Encastrer de Faible Profondeur**

Dimensions extérieures (mm): **505 x 525 x 110.**

Bac résistant à 850 °C pour installation dans maçonnerie ou murs creux.

Accessoires:

- Bornier de Neutre 9 Connexions (Réf. 60902) - 2 unités;
- Bornier de Neutre 20 Connexions (Réf. 60904) - 1 unité;
- Bornier de Terre 20 Connexions (Réf. 60905) - 2 unités;
- Livré avec rail DIN, feuille et étiquette adhésives pour identification des circuits et obturateur cache-modules.

61060 3AB 60 3

80 Modules (4x20)**Tableau de Distribution Complet à Encastrer de Faible Profondeur**

Dimensions extérieures (mm): **505 x 650 x 110.**

Bac résistant à 850 °C pour installation dans maçonnerie ou murs creux.

Accessoires:

- Bornier de Neutre 9 Connexions (Réf. 60902) - 1 unité;
- Bornier de Neutre 20 Connexions (Réf. 60904) - 2 unités;
- Bornier de Terre 20 Connexions (Réf. 60905) - 3 unités;
- Livré avec rail DIN, feuille et étiquette adhésives pour identification des circuits et obturateur cache-modules (2 unités).

61080 4AB 80 4

Dimensions extérieures (mm): **L** - Largeur x **H** - Hauteur x **P** - Profondeur.

[Voir Fiche Technique page 349 à 353](#)

coffret de **communication**

COMPLET À ENCASTRER DE FAIBLE PROFONDEUR



Coffret de Communication Complet à Encastrer de Faible Profondeur





















Dimensions extérieures (mm): **572 x 801 x 110**.

Bac résistant à 850 °C pour installation dans maçonnerie ou murs creux.

réf. **61048 2UB**



Ce produit répond aux exigences fixées par la réglementation espagnole ICT2.

[i Voir Fiche Technique page 360 et 361](#)

			réf.
	Serrure pour Tableau Électrique		60900
	Verrou pour Tableau Électrique		60910
	KIT de Fixation pour Bac d'Encastrement pour Murs Creux		60914
	Union Bacs d'Encastrement Passage de Câbles		60915
	Bornier de Phase 9 Connexions		60901
	Bornier de Neutre 9 Connexions		60902
	Bornier de Terre 9 Connexions		60903
	Bornier de Neutre 20 Connexions		60904
	Bornier de Terre 20 Connexions		60905
	Obturateur Cache-Modules 10 Modules		60906

 Tableaux Électriques de **Distribution**

 Coffrets de **Communication**

 /  /  - Connexion par Vis

réf.

réf.

4 Modules (1x4)



Intérieur et Porte pour Tableau à Encastrer

Dimensions extérieures (mm): 217 x 275 x 35.

Accessoires:

- Bornier de Neutre 9 Connexions (Réf. 60902) - 1 unité;
- Bornier de Terre 9 Connexions (Réf. 60903) - 1 unité;
- Livré avec rail DIN, feuille et étiquette adhésives pour identification des circuits.

60004 1JB



Bac d'Encastrement pour Tableau

Dimensions extérieures (mm): 192 x 255 x 113.

Bac résistant à 850 °C pour installation dans maçonnerie ou murs creux.

60004 1GB

8 Modules (1x8)



Intérieur et Porte pour Tableau à Encastrer

Dimensions extérieures (mm): 289 x 275 x 35.

Accessoires:

- Bornier de Neutre 9 Connexions (Réf. 60902) - 1 unité;
- Bornier de Terre 9 Connexions (Réf. 60903) - 1 unité;
- Livré avec rail DIN, feuille et étiquette adhésives pour identification des circuits.

60008 1JB



Bac d'Encastrement pour Tableau

Dimensions extérieures (mm): 264 x 255 x 113.

Bac résistant à 850 °C pour installation dans maçonnerie ou murs creux.

60008 1GB

12 Modules (1x12)



Intérieur et Porte pour Tableau à Encastrer

Dimensions extérieures (mm): 361 x 275 x 35.

Accessoires:

- Bornier de Neutre 9 Connexions (Réf. 60902) - 1 unité;
- Bornier de Terre 9 Connexions (Réf. 60903) - 1 unité;
- Livré avec rail DIN, feuille et étiquette adhésives pour identification des circuits.

60012 1JB



Bac d'Encastrement pour Tableau

Dimensions extérieures (mm): 336 x 255 x 113.

Bac résistant à 850 °C pour installation dans maçonnerie ou murs creux.

60012 1GB

16 Modules (2x8)



Intérieur et Porte pour Tableau à Encastrer

Dimensions extérieures (mm): 289 x 400 x 35.

Accessoires:

- Bornier de Neutre 9 Connexions (Réf. 60902) - 1 unité;
- Bornier de Terre 9 Connexions (Réf. 60903) - 1 unité;
- Livré avec rail DIN, feuille et étiquette adhésives pour identification des circuits.

60016 2JB



Bac d'Encastrement pour Tableau

Dimensions extérieures (mm): 264 x 380 x 113.

Bac résistant à 850 °C pour installation dans maçonnerie ou murs creux.

60016 2GB

24 Modules (2x12)



Intérieur et Porte pour Tableau à Encastrer

Dimensions extérieures (mm): 361 x 400 x 35.

Accessoires:

- Bornier de Neutre 9 Connexions (Réf. 60902) - 2 unités;
- Bornier de Terre 20 Connexions (Réf. 60905) - 1 unité;
- Livré avec rail DIN, feuille et étiquette adhésives pour identification des circuits et obturateur cache-modules.

60024 2JB



Bac d'Encastrement pour Tableau











Dimensions extérieures (mm): 336 x 380 x 113.

Bac résistant à 850 °C pour installation dans maçonnerie ou murs creux.

60024 2GB

Dimensions extérieures (mm): L - Largeur x H - Hauteur x P - Profondeur.

[Voir Fiche Technique page 349 à 353](#)

	réf.	réf.
<p>32 Modules (2x16)</p>  <p>Intérieur et Porte pour Tableau à Encastrer Dimensions extérieures (mm): 433 x 400 x 35. Accessoires: - Bornier de Neutre 9 Connexions (Réf. 60902) - 2 unités; - Bornier de Terre 9 Connexions (Réf. 60903) - 1 unité; - Bornier de Terre 20 Connexions (Réf. 60905) - 1 unité; - Livré avec rail DIN, feuille et étiquette adhésives pour identification des circuits et obturateur cache-modules.</p>	<p>60032 2JB</p> 	<p>Bac d'Encastrement pour Tableau Dimensions extérieures (mm): 408 x 380 x 113. Bac résistant à 850 °C pour installation dans maçonnerie ou murs creux.</p> <p>60032 2GB</p>
<p>40 Modules (2x20)</p>  <p>Intérieur et Porte pour Tableau à Encastrer Dimensions extérieures (mm): 505 x 400 x 35. Accessoires: - Bornier de Neutre 9 Connexions (Réf. 60902) - 1 unité; - Bornier de Terre 9 Connexions (Réf. 60903) - 1 unité; - Bornier de Terre 20 Connexions (Réf. 60905) - 1 unité; - Bornier de Neutre 20 Connexions (Réf. 60904) - 1 unité; - Livré avec rail DIN, feuille et étiquette adhésives pour identification des circuits et obturateur cache-modules.</p>	<p>60040 2JB</p> 	<p>Bac d'Encastrement pour Tableau Dimensions extérieures (mm): 480 x 380 x 113. Bac résistant à 850 °C pour installation dans maçonnerie ou murs creux.</p> <p>60040 2GB</p>
<p>48 Modules (2x24)</p>  <p>Intérieur et Porte pour Tableau à Encastrer Dimensions extérieures (mm): 577 x 400 x 35. Accessoires: - Bornier de Neutre 9 Connexions (Réf. 60902) - 2 unités; - Bornier de Neutre 20 Connexions (Réf. 60904) - 1 unité; - Bornier de Terre 20 Connexions (Réf. 60905) - 2 unités; - Livré avec rail DIN, feuille et étiquette adhésives pour identification des circuits et obturateur cache-modules.</p>	<p>60048 2JB</p> 	<p>Bac d'Encastrement pour Tableau Dimensions extérieures (mm): 552 x 380 x 113. Bac résistant à 850 °C pour installation dans maçonnerie ou murs creux.</p> <p>60048 2GB</p>
<p>60 Modules (3x20)</p>  <p>Intérieur et Porte pour Tableau à Encastrer Dimensions extérieures (mm): 505 x 525 x 35. Accessoires: - Bornier de Neutre 9 Connexions (Réf. 60902) - 2 unités; - Bornier de Neutre 20 Connexions (Réf. 60904) - 1 unité; - Bornier de Terre 20 Connexions (Réf. 60905) - 2 unités; - Livré avec rail DIN, feuille et étiquette adhésives pour identification des circuits et obturateur cache-modules.</p>	<p>60060 3JB</p> 	<p>Bac d'Encastrement pour Tableau Dimensions extérieures (mm): 480 x 505 x 113. Bac résistant à 850 °C pour installation dans maçonnerie ou murs creux.</p> <p>60060 3GB</p>
<p>80 Modules (4x20)</p>  <p>Intérieur et Porte pour Tableau à Encastrer Dimensions extérieures (mm): 505 x 650 x 35. Accessoires: - Bornier de Neutre 9 Connexions (Réf. 60902) - 1 unité; - Bornier de Neutre 20 Connexions (Réf. 60904) - 2 unités; - Bornier de Terre 20 Connexions (Réf. 60905) - 3 unités; - Livré avec rail DIN, feuille et étiquette adhésives pour identification des circuits et obturateur cache-modules (2 unités).</p>	<p>60080 4JB</p> 	<p>Bac d'Encastrement pour Tableau Dimensions extérieures (mm): 480 x 630 x 113. Bac résistant à 850 °C pour installation dans maçonnerie ou murs creux.</p> <p>60080 4GB</p>

Dimensions extérieures (mm): L - Largeur x H - Hauteur x P - Profondeur.

[Voir Fiche Technique page 349 à 353](#)

4 Modules (1x4)



Tableau de Distribution Complet à Encastrer

Dimensions extérieures (mm): **217 x 275 x 148**.

Bac résistant à 850 °C pour installation dans maçonnerie ou murs creux.

Accessoires:

- Bornier de Neutre 9 Connexions (Réf. 60902) - 1 unité;
- Bornier de Terre 9 Connexions (Réf. 60903) - 1 unité;
- Livré avec rail DIN, feuille et étiquette adhésives pour identification des circuits.

60004 1AB 4 1

8 Modules (1x8)



Tableau de Distribution Complet à Encastrer

Dimensions extérieures (mm): **289 x 275 x 148**.

Bac résistant à 850 °C pour installation dans maçonnerie ou murs creux.

Accessoires:

- Bornier de Neutre 9 Connexions (Réf. 60902) - 1 unité;
- Bornier de Terre 9 Connexions (Réf. 60903) - 1 unité;
- Livré avec rail DIN, feuille et étiquette adhésives pour identification des circuits.

60008 1AB 8 1

12 Modules (1x12)



Tableau de Distribution Complet à Encastrer

Dimensions extérieures (mm): **361 x 275 x 148**.

Bac résistant à 850 °C pour installation dans maçonnerie ou murs creux.

Accessoires:

- Bornier de Neutre 9 Connexions (Réf. 60902) - 1 unité;
- Bornier de Terre 9 Connexions (Réf. 60903) - 1 unité;
- Livré avec rail DIN, feuille et étiquette adhésives pour identification des circuits.

60012 1AB 12 1

16 Modules (2x8)



Tableau de Distribution Complet à Encastrer

Dimensions extérieures (mm): **289 x 400 x 148**.

Bac résistant à 850 °C pour installation dans maçonnerie ou murs creux.

Accessoires:

- Bornier de Neutre 9 Connexions (Réf. 60902) - 1 unité;
- Bornier de Terre 9 Connexions (Réf. 60903) - 1 unité;
- Livré avec rail DIN, feuille et étiquette adhésives pour identification des circuits.

60016 2AB 16 2

24 Modules (2x12)



Tableau de Distribution Complet à Encastrer

Dimensions extérieures (mm): **361 x 400 x 148**.

Bac résistant à 850 °C pour installation dans maçonnerie ou murs creux.

Accessoires:

- Bornier de Neutre 9 Connexions (Réf. 60902) - 2 unités;
- Bornier de Terre 20 Connexions (Réf. 60905) - 1 unité;
- Livré avec rail DIN, feuille et étiquette adhésives pour identification des circuits et obturateur cache-modules.

60024 2AB 24 2

Dimensions extérieures (mm): **L** - Largeur x **H** - Hauteur x **P** - Profondeur.

[Voir Fiche Technique page 349 à 353](#)



32 Modules (2x16)



Tableau de Distribution Complet à Encastrer

Dimensions extérieures (mm): **433 x 400 x 148.**

Bac résistant à 850 °C pour installation dans maçonnerie ou murs creux.

Accessoires:

- Bornier de Neutre 9 Connexions (Réf. 60902) - 2 unités;
- Bornier de Terre 9 Connexions (Réf. 60903) - 1 unité;
- Bornier de Terre 20 Connexions (Réf. 60905) - 1 unité;
- Livré avec rail DIN, feuille et étiquette adhésives pour identification des circuits et obturateur cache-modules.

60032 2AB 32 2

40 Modules (2x20)



Tableau de Distribution Complet à Encastrer

Dimensions extérieures (mm): **505 x 400 x 148.**

Bac résistant à 850 °C pour installation dans maçonnerie ou murs creux.

Accessoires:

- Bornier de Neutre 9 Connexions (Réf. 60902) - 1 unité;
- Bornier de Terre 9 Connexions (Réf. 60903) - 1 unité;
- Bornier de Terre 20 Connexions (Réf. 60905) - 1 unité;
- Bornier de Neutre 20 Connexions (Réf. 60904) - 1 unité;
- Livré avec rail DIN, feuille et étiquette adhésives pour identification des circuits et obturateur cache-modules.

60040 2AB 40 2

48 Modules (2x24)



Tableau de Distribution Complet à Encastrer

Dimensions extérieures (mm): **577 x 400 x 148.**

Bac résistant à 850 °C pour installation dans maçonnerie ou murs creux.

Accessoires:

- Bornier de Neutre 9 Connexions (Réf. 60902) - 2 unités;
- Bornier de Neutre 20 Connexions (Réf. 60904) - 1 unité;
- Bornier de Terre 20 Connexions (Réf. 60905) - 2 unités;
- Livré avec rail DIN, feuille et étiquette adhésives pour identification des circuits et obturateur cache-modules.

60048 2AB 48 2

60 Modules (3x20)



Tableau de Distribution Complet à Encastrer

Dimensions extérieures (mm): **505 x 525 x 148.**

Bac résistant à 850 °C pour installation dans maçonnerie ou murs creux.

Accessoires:

- Bornier de Neutre 9 Connexions (Réf. 60902) - 2 unités;
- Bornier de Neutre 20 Connexions (Réf. 60904) - 1 unité;
- Bornier de Terre 20 Connexions (Réf. 60905) - 2 unités;
- Livré avec rail DIN, feuille et étiquette adhésives pour identification des circuits et obturateur cache-modules.

60060 3AB 60 3

80 Modules (4x20)



Tableau de Distribution Complet à Encastrer

Dimensions extérieures (mm): **505 x 650 x 148.**

Bac résistant à 850 °C pour installation dans maçonnerie ou murs creux.

Accessoires:

- Bornier de Neutre 9 Connexions (Réf. 60902) - 1 unité;
- Bornier de Neutre 20 Connexions (Réf. 60904) - 2 unités;
- Bornier de Terre 20 Connexions (Réf. 60905) - 3 unités;
- Livré avec rail DIN, feuille et étiquette adhésives pour identification des circuits et obturateur cache-modules (2 unités).

60080 4AB 80 4

Dimensions extérieures (mm): **L** - Largeur x **H** - Hauteur x **P** - Profondeur.

[Voir Fiche Technique page 349 à 353](#)

réf.

réf.

16 Modules (2x8) + AGCP



Intérieur et Porte pour Tableau à Encastrer + AGCP

Dimensions extérieures (mm): 433 x 400 x 35.

Accessoires:

- Bornier de Neutre 9 Connexions (Réf. 60902) - 1 unité;
- Bornier de Terre 9 Connexions (Réf. 60903) - 1 unité;
- Livré avec rail DIN, feuille et étiquette adhésives pour identification des circuits et obturateur cache-modules.

60016 2KB



Bac d'Encastrement pour Tableau

Dimensions extérieures (mm): 408 x 380 x 113.

Bac résistant à 850 °C pour installation dans maçonnerie ou murs creux.

60032 2GB

24 Modules (2x12) + AGCP



Intérieur et Porte pour Tableau à Encastrer + AGCP

Dimensions extérieures (mm): 505 x 400 x 35.

Accessoires:

- Bornier de Neutre 9 Connexions (Réf. 60902) - 2 unités;
- Bornier de Terre 20 Connexions (Réf. 60905) - 1 unité;
- Livré avec rail DIN, feuille et étiquette adhésives pour identification des circuits et obturateur cache-modules.

60024 2KB



Bac d'Encastrement pour Tableau

Dimensions extérieures (mm): 480 x 380 x 113.

Bac résistant à 850 °C pour installation dans maçonnerie ou murs creux.

60040 2GB

32 Modules (2x16) + AGCP



Intérieur et Porte pour Tableau à Encastrer + AGCP

Dimensions extérieures (mm): 577 x 400 x 35.

Accessoires:

- Bornier de Neutre 9 Connexions (Réf. 60902) - 2 unités;
- Bornier de Terre 20 Connexions (Réf. 60905) - 1 unité;
- Livré avec rail DIN, feuille et étiquette adhésives pour identification des circuits et obturateur cache-modules.

60032 2KB



Bac d'Encastrement pour Tableau

Dimensions extérieures (mm): 552 x 380 x 113.

Bac résistant à 850 °C pour installation dans maçonnerie ou murs creux.

60048 2GB

44 Modules (2x12+1x20) + AGCP



Intérieur et Porte pour Tableau à Encastrer + AGCP

Dimensions extérieures (mm): 505 x 525 x 35.

Accessoires:

- Bornier de Neutre 9 Connexions (Réf. 60902) - 1 unité;
- Bornier de Neutre 20 Connexions (Réf. 60904) - 1 unité;
- Bornier de Terre 20 Connexions (Réf. 60905) - 2 unités;
- Livré avec rail DIN, feuille et étiquette adhésives pour identification des circuits et obturateur cache-modules.

60044 3KB



Bac d'Encastrement pour Tableau

Dimensions extérieures (mm): 480 x 505 x 113.

Bac résistant à 850 °C pour installation dans maçonnerie ou murs creux.

60060 3GB

64 Modules (2x12+2x20) + AGCP



Intérieur et Porte pour Tableau à Encastrer + AGCP

Dimensions extérieures (mm): 505 x 650 x 35.

Accessoires:

- Bornier de Neutre 9 Connexions (Réf. 60902) - 2 unités;
- Bornier de Neutre 20 Connexions (Réf. 60904) - 1 unité;
- Bornier de Terre 20 Connexions (Réf. 60905) - 2 unités;
- Livré avec rail DIN, feuille et étiquette adhésives pour identification des circuits et obturateur cache-modules (2 unités).

60064 4KB



Bac d'Encastrement pour Tableau

Dimensions extérieures (mm): 480 x 630 x 113.

Bac résistant à 850 °C pour installation dans maçonnerie ou murs creux.

60080 4GB

AGCP - Appareil Général de Commande et de Protection.
Dimensions extérieures (mm): L - Largeur x H - Hauteur x P - Profondeur.

[Voir Fiche Technique page 349 à 353](#)



tableaux électriques d'entrée pour AGCP (*) - complets

réf. mod. rangées

16 Modules (2x8) + AGCP



Tableau Entrée Complet à Encastrer + AGCP

Dimensions extérieures (mm): **433 x 400 x 148.**

Bac résistant à 850 °C pour installation dans maçonnerie ou murs creux.

Accessoires:

- Bornier de Neutre 9 Connexions (Réf. 60902) - 1 unité;
- Bornier de Terre 9 Connexions (Réf. 60903) - 1 unité;
- Livré avec rail DIN, feuille et étiquette adhésives pour identification des circuits et obturateur cache-modules.

60016 2BB 16 2

24 Modules (2x12) + AGCP



Tableau Entrée Complet à Encastrer + AGCP

Dimensions extérieures (mm): **505 x 400 x 148.**

Bac résistant à 850 °C pour installation dans maçonnerie ou murs creux.

Accessoires:

- Bornier de Neutre 9 Connexions (Réf. 60902) - 2 unités;
- Bornier de Terre 20 Connexions (Réf. 60905) - 1 unité;
- Livré avec rail DIN, feuille et étiquette adhésives pour identification des circuits et obturateur cache-modules.

60024 2BB 24 2

32 Modules (2x16) + AGCP



Tableau Entrée Complet à Encastrer + AGCP

Dimensions extérieures (mm): **577 x 400 x 148.**

Bac résistant à 850 °C pour installation dans maçonnerie ou murs creux.

Accessoires:

- Bornier de Neutre 9 Connexions (Réf. 60902) - 2 unités;
- Bornier de Terre 20 Connexions (Réf. 60905) - 1 unité;
- Livré avec rail DIN, feuille et étiquette adhésives pour identification des circuits et obturateur cache-modules.

60032 2BB 32 2

44 Modules (2x12+1x20) + AGCP



Tableau Entrée Complet à Encastrer + AGCP

Dimensions extérieures (mm): **505 x 525 x 148.**

Bac résistant à 850 °C pour installation dans maçonnerie ou murs creux.

Accessoires:

- Bornier de Neutre 9 Connexions (Réf. 60902) - 1 unité;
- Bornier de Neutre 20 Connexions (Réf. 60904) - 1 unité;
- Bornier de Terre 20 Connexions (Réf. 60905) - 2 unités;
- Livré avec rail DIN, feuille et étiquette adhésives pour identification des circuits et obturateur cache-modules.

60044 3BB 44 3

64 Modules (2x12+2x20) + AGCP



Tableau Entrée Complet à Encastrer + AGCP

Dimensions extérieures (mm): **505 x 650 x 148.**

Bac résistant à 850 °C pour installation dans maçonnerie ou murs creux.

Accessoires:

- Bornier de Neutre 9 Connexions (Réf. 60902) - 2 unités;
- Bornier de Neutre 20 Connexions (Réf. 60904) - 1 unité;
- Bornier de Terre 20 Connexions (Réf. 60905) - 2 unités;
- Livré avec rail DIN, feuille et étiquette adhésives pour identification des circuits et obturateur cache-modules (2 unités).

60064 4BB 64 4

AGCP - Appareil Général de Commande et de Protection.
Dimensions extérieures (mm): L - Largeur x H - Hauteur x P - Profondeur.

[i Voir Fiche Technique page 349 à 353](#)

coffrets de communication - semi-assemblés

réf.

réf.

6 Sorties de Câble Coaxial (CC) et jusqu'à 12 Sorties de Câbles à Paires Torsadées (PC)



Intérieur et Porte pour Coffret de Communication

Dimensions extérieures (mm): 577 x 400 x 35.

Accessoires:

- Répartiteur PC avec connecteurs Cat. 6 UTP (1 entrée et 6 sorties, extensible jusqu'à 12 sorties);
- Répartiteur Double Coaxial (2 entrées et 2 x 6 sorties);
- Répartiteur FO avec Coupleur de Fibre Optique SC/APC Simplex;
- Prise de Courant Schuko (Réf. 45132 SBR).

60048 2LB



Bac d'Encastrement pour Tableau

Dimensions extérieures (mm): 552 x 380 x 113.

Bac résistant à 850 °C pour installation dans maçonnerie ou murs creux.

60048 2GB

8 Sorties de Câble Coaxial (CC) et jusqu'à 24 Sorties de Câbles à Paires Torsadées (PC)



Intérieur et Porte pour Coffret de Communication

Dimensions extérieures (mm): 505 x 525 x 35.

Accessoires:

- Répartiteur PC avec connecteurs Cat. 6 UTP (1 entrée et 8 sorties, extensible jusqu'à 24 sorties);
- Répartiteur Double Coaxial (2 entrées et 2 x 8 sorties);
- Répartiteur FO avec Coupleur de Fibre Optique SC/APC Simplex;
- Prise de Courant Schuko (Réf. 45132 SBR).

60060 3NB



Bac d'Encastrement pour Tableau

Dimensions extérieures (mm): 480 x 505 x 113.

Bac résistant à 850 °C pour installation dans maçonnerie ou murs creux.

60060 3GB

12 Sorties de Câble Coaxial (CC) et jusqu'à 24 Sorties de Câbles à Paires Torsadées (PC)



Intérieur et Porte pour Coffret de Communication

Dimensions extérieures (mm): 505 x 525 x 35.

Accessoires:

- Répartiteur PC avec connecteurs Cat. 6 UTP (1 entrée et 12 sorties, extensible jusqu'à 24 sorties);
- Répartiteur Double Coaxial (2 entrées et 2 x 12 sorties);
- Répartiteur FO avec Coupleur de Fibre Optique SC/APC Simplex;
- Prise de Courant Schuko (Réf. 45132 SBR).

60060 3MB



Bac d'Encastrement pour Tableau

Dimensions extérieures (mm): 480 x 505 x 113.

Bac résistant à 850 °C pour installation dans maçonnerie ou murs creux.

60060 3GB

coffret de support pour coffret de communication - semi-assemblés

6 Sorties de Câble Coaxial (CC) et jusqu'à 12 Sorties de Câbles à Paires Torsadées (PC)



Porte pour Bac d'Encastrement - 48 Modules

Dimensions extérieures (mm): 577 x 400 x 35.

60048 2QB



Bac d'Encastrement pour Tableau

Dimensions extérieures (mm): 552 x 380 x 113.

Bac résistant à 850 °C pour installation dans maçonnerie ou murs creux.

60048 2GB

12 Sorties de Câble Coaxial (CC) et jusqu'à 24 Sorties de Câbles à Paires Torsadées (PC)



Porte pour Bac d'Encastrement - 60 Modules

Dimensions extérieures (mm): 505 x 525 x 35.

60060 3RB



Bac d'Encastrement pour Tableau

Dimensions extérieures (mm): 480 x 505 x 113.

Bac résistant à 850 °C pour installation dans maçonnerie ou murs creux.

60060 3GB

Dimensions extérieures (mm): L - Largeur x H - Hauteur x P - Profondeur.

[i Voir Fiche Technique page 354 à 359](#)

coffrets de communication - complets

réf.

6 Sorties de Câble Coaxial (CC) et jusqu'à 12 Sorties de Câbles à Paires Torsadées (PC)



Coffret de Communication Complet à Encastrer

Dimensions extérieures (mm): **577 x 400 x 148**;

Bac résistant à 850 °C pour installation dans maçonnerie ou murs creux.

Accessoires:

- Répartiteur PC avec connecteurs Cat. 6 UTP (1 entrée et 6 sorties, extensible jusqu'à 12 sorties);
- Répartiteur Double Coaxial (2 entrées et 2 x 6 sorties);
- Répartiteur FO avec Coupleur de Fibre Optique SC/APC Simplex;
- Prise de Courant Schuko (Réf. 45132 SBR).

60048 2PB

8 Sorties de Câble Coaxial (CC) et jusqu'à 24 Sorties de Câbles à Paires Torsadées (PC)



Coffret de Communication Complet à Encastrer

Dimensions extérieures (mm): **505 x 525 x 148**;

Bac résistant à 850 °C pour installation dans maçonnerie ou murs creux.

Accessoires:

- Répartiteur PC avec connecteurs Cat. 6 UTP (1 entrée et 8 sorties, extensible jusqu'à 24 sorties);
- Répartiteur Double Coaxial (2 entrées et 2 x 8 sorties);
- Répartiteur FO avec Coupleur de Fibre Optique SC/APC Simplex;
- Prise de Courant Schuko (Réf. 45132 SBR)

60060 3SB

12 Sorties de Câble Coaxial (CC) et jusqu'à 24 Sorties de Câbles à Paires Torsadées (PC)



Coffret de Communication Complet à Encastrer

Dimensions extérieures (mm): **505 x 525 x 148**;

Bac résistant à 850 °C pour installation dans maçonnerie ou murs creux.

Accessoires:

- Répartiteur PC avec connecteurs Cat. 6 UTP (1 entrée et 12 sorties, extensible jusqu'à 24 sorties);
- Répartiteur Double Coaxial (2 entrées et 2 x 12 sorties);
- Répartiteur FO avec Coupleur de Fibre Optique SC/APC Simplex;
- Prise de Courant Schuko (Réf. 45132 SBR).

60060 3PB

coffret de support pour coffret de communicaton - complets

6 Sorties de Câble Coaxial (CC) et jusqu'à 12 Sorties de Câbles à Paires Torsadées (PC)



Coffret de Support pour Coffret de Communicaton À Encastrer

Dimensions extérieures (mm): **577 x 400 x 148**.

Bac résistant à 850 °C pour installation dans maçonnerie ou murs creux.

60048 2UB

12 Sorties de Câble Coaxial (CC) et jusqu'à 24 Sorties de Câbles à Paires Torsadées (PC)



Coffret de Support pour Coffret de Communicaton À Encastrer

Dimensions extérieures (mm): **505 x 525 x 148**.

Bac résistant à 850 °C pour installation dans maçonnerie ou murs creux.





























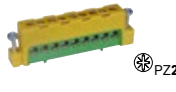





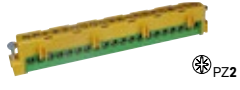

60060 3UB

Dimensions extérieures (mm): L - Largeur x H - Hauteur x P - Profondeur.

[Voir Fiche Technique page 354 à 359](#)



gamma

accessoires

			réf.
	Serrure pour Tableau Électrique	 	60900
	Verrou pour Tableau Électrique	 	60910
	KIT de Fixation pour Bac d'Encastrement pour Murs Creux	 	60914
	Union Bacs d'Encastrement Passage de Câbles	 	60915
	Bornier de Phase 9 Connexions	 	60901
	Bornier de Neutre 9 Connexions	 	60902
	Bornier de Terre 9 Connexions	 	60903
	Bornier de Neutre 20 Connexions	 	60904
	Bornier de Terre 20 Connexions	 	60905
	Répartiteur Coaxial 2x6 Sorties 5 - 862 MHz: 11 dB 950 - 2400 MHz: 15 dB Type F, 5 - 2400 MHz, Passage DC 30 V 700 mA		60911
	Répartiteur Coaxial 2x8 Sorties 5 - 862 MHz: 12,5 dB 950 - 2400 MHz: 16 dB Type F, 5 - 2400 MHz, Passage DC 30 V 700 mA		60913
	Répartiteur Coaxial 2x12 Sorties 5 - 862 MHz: 15,5 dB 950 - 2400 MHz: 21 dB Type F, 5 - 2400 MHz, Passage DC 30 V 700 mA.		60912
	Obturateur Cache-Modules 10 Modules		60906
	Boîtier de Terminaison Fibre Optique		60907

 Tableaux Électriques de **Distribution**

 Coffrets de **Communication**

 /  - Connexion par Vis



appareillage modulaire pour tableaux électriques

MODUS 55

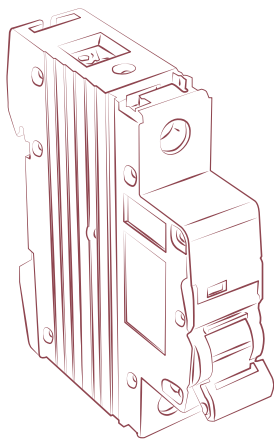







MODUS 55

Disjoncteurs Magnétothermiques

- Plus (4,5 kA) 202
- Super (6 kA) 203
- Ultra (10 kA) 204

Interrupteurs Différentiels DIF 205

Disjoncteurs Différentiels COMBI 205

Parafoudres Basse Tension POWER 206

Commande, Automation et Signalisation

- Interrupteurs 206
- Sectionneur Porte Fusible 207
- Voyants 207
- Transformateur pour Sonnerie 208
- Sonnerie 208
- Minuterie 208
- Contacteur 209
- Telerrupteur 210
- Interrupteurs Horaires 210
- Télévariateur Électronique Modulaire 211
- Relais de Contrôle 211











Peignes d’Alimentation 212

Prises de Courant 213

Accessoires 213





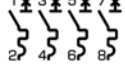





MODUS 55

disjoncteurs magnétothermiques PLUS (4,5 kA) - EN / IEC 60898-1

	symbole	désignation	calibre IN (A)	mod. DIN	réf. / courbe de déclenchement: B	réf. / courbe de déclenchement: C	réf. / courbe de déclenchement: D
		Disjoncteur MT - 1P - 4,5 kA 230/400 V -- 50/60 Hz	6	1	—	55106 1CP	—
			10		—	55110 1CP	—
			16		—	55116 1CP	—
			20		—	55120 1CP	—
			25		—	55125 1CP	—
			32		—	55132 1CP	—
			40		—	55140 1CP	—
			50		—	55150 1CP	—
		Disjoncteur MT - 1P+N - 4,5 kA 230 V - 150/60 Hz	2	1	—	55102 5CP	—
			6		—	55106 5CP	—
			10		—	55110 5CP	—
			16		—	55116 5CP	—
			20		—	55120 5CP	—
			25		—	55125 5CP	—
		Disjoncteur MT - 1P+N - 4,5 kA 230 V - 150/60 Hz	40	2	—	55140 6CP	—
			50		—	55150 6CP	—
			63		—	55163 6CP	—
		Disjoncteur MT - 2P - 4,5 kA 400 V -- 50/60 Hz	6	2	—	55106 2CP	—
			10		—	55110 2CP	—
			16		—	55116 2CP	—
			20		—	55120 2CP	—
			25		—	55125 2CP	—
			32		—	55132 2CP	—
			40		—	55140 2CP	—
		Disjoncteur MT - 3P - 4,5 kA 400 V -- 50/60 Hz	6	3	—	55106 3CP	—
			10		—	55110 3CP	—
			16		—	55116 3CP	—
			20		—	55120 3CP	—
			25		—	55125 3CP	—
			32		—	55132 3CP	—
			40		—	55140 3CP	—
		Disjoncteur MT - 4P - 4,5 kA 400 V -- 50/60 Hz	6	4	—	55106 4CP	—
			10		—	55110 4CP	—
			16		—	55116 4CP	—
			20		—	55120 4CP	—
			25		—	55125 4CP	—
			32		—	55132 4CP	—
			40		—	55140 4CP	—
50	—	55150 4CP	—				
63	—	55163 4CP	—				







 Voir Fiche Technique page 362 et 363

disjoncteurs magnétothermiques SUPER (6 kA) - EN / IEC 60898-1

	symbole	désignation	calibre IN (A)	mod. DIN	réf. / courbe de déclenchement: B	réf. / courbe de déclenchement: C	réf. / courbe de déclenchement: D
		Disjoncteur MT - 1P - 6 kA 230/400 V ~ - 50/60 Hz	1		—	55101 1CS	—
			2		—	55102 1CS	—
			3		—	55103 1CS	—
			4		—	55104 1CS	—
			6		55106 1BS	55106 1CS	55106 1DS
			10		55110 1BS	55110 1CS	55110 1DS
			16	1	55116 1BS	55116 1CS	55116 1DS
			20		55120 1BS	55120 1CS	55120 1DS
			25		55125 1BS	55125 1CS	55125 1DS
			32		55132 1BS	55132 1CS	55132 1DS
			40		55140 1BS	55140 1CS	55140 1DS
		Disjoncteur MT - 1P+N - 6 kA 230 V ~ - 150/60 Hz	1		—	55101 6CS	—
			2		—	55102 6CS	—
			3		—	55103 6CS	—
			4		—	55104 6CS	—
			6		—	55106 6CS	—
			10		—	55110 6CS	—
			16	2	—	55116 6CS	—
			20		—	55120 6CS	—
			25		—	55125 6CS	—
			32		—	55132 6CS	—
			40		—	55140 6CS	—
		Disjoncteur MT - 2P - 6 kA 400 V ~ - 50/60 Hz	1		—	55101 2CS	—
			2		—	55102 2CS	—
			3		—	55103 2CS	—
			4		—	55104 2CS	—
			6		55106 2BS	55106 2CS	55106 2DS
			10		55110 2BS	55110 2CS	55110 2DS
			16	2	55116 2BS	55116 2CS	55116 2DS
			20		55120 2BS	55120 2CS	55120 2DS
			25		55125 2BS	55125 2CS	55125 2DS
			32		55132 2BS	55132 2CS	55132 2DS
			40		55140 2BS	55140 2CS	55140 2DS
		Disjoncteur MT - 3P - 6 kA 400 V ~ - 50/60 Hz	1		—	55101 3CS	—
			2		—	55102 3CS	—
			3		—	55103 3CS	—
			4		—	55104 3CS	—
			6		55106 3BS	55106 3CS	55106 3DS
			10		55110 3BS	55110 3CS	55110 3DS
			16	3	55116 3BS	55116 3CS	55116 3DS
			20		55120 3BS	55120 3CS	55120 3DS
			25		55125 3BS	55125 3CS	55125 3DS
			32		55132 3BS	55132 3CS	55132 3DS
			40		55140 3BS	55140 3CS	55140 3DS
		Disjoncteur MT - 4P - 6 kA 400 V ~ - 50/60 Hz	1		—	55101 4CS	—
			2		—	55102 4CS	—
			3		—	55103 4CS	—
			4		—	55104 4CS	—
			6		55106 4BS	55106 4CS	55106 4DS
			10		55110 4BS	55110 4CS	55110 4DS
			16	4	55116 4BS	55116 4CS	55116 4DS
			20		55120 4BS	55120 4CS	55120 4DS
			25		55125 4BS	55125 4CS	55125 4DS
			32		55132 4BS	55132 4CS	55132 4DS
			40		55140 4BS	55140 4CS	55140 4DS

Voir Fiche Technique page 362 et 363

disjoncteurs magnétothermiques ULTRA (10 kA) - EN / IEC 60898-1

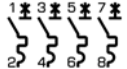
	symbole	désignation	calibre IN (A)	mod. DIN	réf. / courbe de déclenchement: B	réf. / courbe de déclenchement: C	réf. / courbe de déclenchement: D
		Disjoncteur MT - 1P - 10 kA 230/400 V ~ - 50/60 Hz	1	1	—	55101 1CU	—
			2		—	55102 1CU	—
			3		—	55103 1CU	—
			4		—	55104 1CU	—
			6		55106 1BU	55106 1CU	55106 1DU
			10		55110 1BU	55110 1CU	55110 1DU
			16		55116 1BU	55116 1CU	55116 1DU
			20		55120 1BU	55120 1CU	55120 1DU
			25		55125 1BU	55125 1CU	55125 1DU
			32		55132 1BU	55132 1CU	55132 1DU
		Disjoncteur MT - 2P - 10 kA 400 V ~ - 50/60 Hz	1	2	—	55101 2CU	—
			2		—	55102 2CU	—
			3		—	55103 2CU	—
			4		—	55104 2CU	—
			6		55106 2BU	55106 2CU	55106 2DU
			10		55110 2BU	55110 2CU	55110 2DU
			16		55116 2BU	55116 2CU	55116 2DU
			20		55120 2BU	55120 2CU	55120 2DU
			25		55125 2BU	55125 2CU	55125 2DU
			32		55132 2BU	55132 2CU	55132 2DU
		Disjoncteur MT - 3P - 10 kA 400 V ~ - 50/60 Hz	1	3	—	55101 3CU	—
			2		—	55102 3CU	—
			3		—	55103 3CU	—
			4		—	55104 3CU	—
			6		55106 3BU	55106 3CU	55106 3DU
			10		55110 3BU	55110 3CU	55110 3DU
			16		55116 3BU	55116 3CU	55116 3DU
			20		55120 3BU	55120 3CU	55120 3DU
			25		55125 3BU	55125 3CU	55125 3DU
			32		55132 3BU	55132 3CU	55132 3DU
		Disjoncteur MT - 4P - 10kA 400 V ~ - 50/60 Hz	1	4	—	55101 4CU	—
			2		—	55102 4CU	—
			3		—	55103 4CU	—
			4		—	55104 4CU	—
			6		55106 4BU	55106 4CU	55106 4DU
			10		55110 4BU	55110 4CU	55110 4DU
			16		55116 4BU	55116 4CU	55116 4DU
			20		55120 4BU	55120 4CU	55120 4DU
			25		55125 4BU	55125 4CU	55125 4DU
			32		55132 4BU	55132 4CU	55132 4DU

 Voir Fiche Technique page 362 et 363

interrupteurs différentiels DIF - EN / IEC 61008-1

symbole	désignation	calibre IN (A)	mod. DIN	réf. / classe: AC 	réf. / classe: A 				
		Interrupteur Différentiel 2P - 10 mA				16	2	55616 2AC	—
		25		55625 2AC	—				
		Interrupteur Différentiel 2P - 30 mA				16		55616 2BC	55616 2BA
		25		55625 2BC	55625 2BA				
		40		55640 2BC	55640 2BA				
		63		55663 2BC	55663 2BA				
		Interrupteur Différentiel 2P - 300 mA				25	2	55625 2DC	55625 2DA
		40		55640 2DC	55640 2DA				
		63		55663 2DC	55663 2DA				
		Interrupteur Différentiel 2P - 500 mA				25		55625 2EC	—
		40		55640 2EC	—				
		63		55663 2EC	—				
		Interrupteur Différentiel 4P - 30 mA				25	4	55625 4BC	55625 4BA
		40		55640 4BC	55640 4BA				
		63		55663 4BC	55663 4BA				
		Interrupteur Différentiel 4P - 300 mA				25	4	55625 4DC	55625 4DA
		40		55640 4DC	55640 4DA				
		63		55663 4DC	55663 4DA				
Interrupteur Différentiel 4P - 500 mA				25	4	55625 4EC	—		
		40		55640 4EC	—				
		63		55663 4EC	—				



 **Antitransitoires** - Les Interrupteurs Différentiels DIF sont protégés contre les déclenchements intempestifs provoqués par un courant de fuite transitoire (décharges atmosphériques, charges capacitives).

 **Classe AC** - D'usage général, les Interrupteurs Différentiels DIF assurent la protection en présence de fuite, avec forme d'onde sinusoïdale.

 **Classe A** - Pour des installations avec des équipements (rectificateurs avec diodes, triacs, etc.) qui provoquent une fuite avec composant continue, pas détectable par les Interrupteurs Différentiels de Classe AC.

[Voir Fiche Technique page 364](#)

disjoncteurs différentiels COMBI - EN / IEC 61009-1

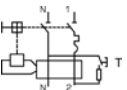
symbole	Désignation	calibre IN (A)	mod. DIN	réf. / classe / courbe: AC  / C	
		Disjoncteur différentiel			6
		1P+N - 6 kA - 30 mA			10
					16
					20
					25
					32
			40		









 **Antitransitoires** - Les Disjoncteurs Différentiels COMBI sont protégés contre les déclenchements intempestifs provoqués par un courant de fuite transitoire (décharges atmosphériques, charges capacitives).

 **Classe AC** - D'usage général, les Disjoncteurs Différentiels COMBI assurent la protection en présence de fuite, avec forme d'onde sinusoïdale.

[Voir Fiche Technique page 365](#)









parafoudres basse tension POWER - IEC 61643-1

	symbole	désignation	tension nominale (Un/Uc)	I _{max} (kA)	mod. DIN	réf.
		Parafoudre Basse Tension - 1P	230/320 V ~ 50/60 Hz	10		55410 1DC
		Parafoudre Basse Tension - 1P	230/320 V ~ 50/60 Hz	20		55420 1DC
		Parafoudre Basse Tension - 1P	230/320 V ~ 50/60 Hz	40	1	55440 1DC
		Parafoudre Basse Tension - 1P	380/420 V ~ 50/60 Hz	60		55460 1DC

[Voir Fiche Technique page 366](#)

commande, automation et signalisation

interrupteurs - IEC 60947-3

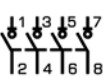
	symbole	désignation	tension nominale (Un/Uc)	courant assigné I _n (A)	mod. DIN	réf.
		Interrupteur - 1P	250/415 V ~ 50/60 Hz	25	1	55525 1IT
				32		55532 1IT
				40		55540 1IT
				63		55563 1IT
				80		55580 1IT
				100		55500 1IT
		Interrupteur - 2P	250/415 V ~ 50/60 Hz	25	2	55525 2IT
				32		55532 2IT
				40		55540 2IT
				63		55563 2IT
				80		55580 2IT
				100		55500 2IT
		Interrupteur - 3P	250/415 V ~ 50/60 Hz	25	3	55525 3IT
				32		55532 3IT
				40		55540 3IT
				63		55563 3IT
				80		55580 3IT
				100		55500 3IT
		Interrupteur - 4P	250/415 V ~ 50/60 Hz	25	4	55525 4IT
				32		55532 4IT
				40		55540 4IT
				63		55563 4IT
				80		55580 4IT
				100		55500 4IT





[Voir Fiche Technique page 367](#)

commande, automation et signalisation

sectionneur porte fusible - IEC 60947-3

	désignation	mod. DIN	réf.
	Sectionneur Porte Fusible Unipolaire 10x38 Voir Fiche Technique page 368	1	55545

voyants



	symbole	désignation	couleur	puissance (W)	mod. DIN	réf.
		Voyant de Balisage Lumineux avec Diffuseur 230 V ~ 150/60 Hz	Vert			55560 VRD
			Rouge	<1	1	55560 VRM
			Orange			55560 LAR
		Voyant Présence Tension Triphasée 230 V ~ 150/60 Hz Voir Fiche Technique page 369		1,5	1	55009
		Voyant de Valeur de Tension Monophasée 230 V ~ 150/60 Hz Niveau de Tension: 195 - 245 V ~. Voir Fiche Technique page 370		5,5	1	55010
		Voyant de Valeur de Tension Triphasée 230 V ~ 150/60 Hz Niveau de Tension: 195 - 245 V ~. Voir Fiche Technique page 371		15,5	1	55011

commande, automation et signalisation



transformateur pour sonnerie

	symbole	désignation	puissance	tension de secondaire (V)	mod. DIN	réf.
		Transformateur pour Sonnerie	8 VA	8 - 12 - 24	2	55508 TRF

sonnerie





	symbole	désignation	puissance	tension (V)	mod. DIN	réf.
		Sonnerie	5 VA	12	1	55505 CMP
			6,5 VA	230		55565 CMP

minuteries

	désignation	courant assigné (A)	mod. DIN	réf.
	Minuterie Électrique de 16 A 230 V ~ 150/60 Hz Temporisation: 10 secondes - 10 minutes Silencieux. Voir Fiche Technique page 372	16	1	55030
	Minuterie Électrique de 16 A avec Verrouillage 230 V ~ 150/60 Hz Temporisation: 3 minutes - 30 minutes Silencieux. Voir Fiche Technique page 373	16	1	55031
	Minuterie de 10 A 230 V ~ 150/60 Hz Voir Fiche Technique page 374	10	1	55510 SPA

commande, automation et signalisation

contacteur

désignation	type	courant assigné (A)	mod. DIN	réf.
	2 NO	20	1	55020 2NA
 <p>Contacteur Bipolaire 230 V ~ 150/60 Hz</p>	2 NF	20	1	55020 2NF
	1 NO + 1 NF	20	1	55020 2AF
	<hr/>			
 <p>Contacteur Bipolaire Commande Manuelle 230 V ~ 150/60 Hz</p>	2 NO	20	1	55020 2MA
	2 NF	20	1	55020 2MF
	<hr/>			
 <p>Contacteur Tetrapolaire 230 V ~ 150/60 Hz</p>	4 NO	25	2	55025 4NA
	4 NF	25	2	55025 4NF
 <p>Contacteur Tetrapolaire 230 V ~ 150/60 Hz</p>	4 NO	63	3	55063 4NA
	4 NF	63	3	55063 4NF

NO - Normalement Ouvert; NF - Normalement Fermé.





[Voir Fiche Technique page 375](#)

commande, automation et signalisation

telerrupteur

désignation	type	courant assigné (A)	mod. DIN	réf.
 <p>Telerrupteur Électronique de 16 A 230 V ~ 150/60 Hz Silencieux. i Voir Fiche Technique page 376</p>	1NO	16	1	55017

interrupteurs Horaires

désignation	type	courant assigné (A)	mod. DIN	réf.
 <p>Interrupteur Horaire 1 Canal 230 V ~ 150/60 Hz i Voir Fiche Technique page 377</p>	Quotidien / Analogique	16	1	55501 ANL
 <p>Interrupteur Horaire 1 Canal 230 V ~ 150/60 Hz i Voir Fiche Technique page 378</p>	Digital / Hebdomadaire / Digital	16	2	55501 DIG
 <p>Interrupteur Horaire 1 Canal 230 V ~ 150/60 Hz Fonctionnement d'operation: manuel, automatique, aléatoire. Type de manœuvres: ON, OFF et Impulsion. Espaces de mémoire: 400 mémoires. Possibilité d'activation par des Poussoirs à Bascule. i Voir Fiche Technique page 379</p>	Digital / Hebdomadaire	16	2	55037
 <p>Interrupteur Horaire 2 Canaux 230 V ~ 150/60 Hz Fonctionnement d'operation: manuel, automatique, aléatoire. Type de manœuvres: ON, OFF et Impulsion. Espaces de mémoire: 400 mémoires. Possibilité d'activation par des Poussoirs à Bascule. i Voir Fiche Technique page 379</p>	Digital / Hebdomadaire	16	2	55039

NO - Normalement Ouvert; NF - Normalement Fermé.

commande, automation et signalisation

téléviateur électronique modulaire

désignation	puissance sortie (W)	mod. DIN	réf.
 <p>Téléviateur Électronique Modulaire 230 V ~ 50/60 Hz Activé par des Poussoirs à Bascule. Silencieux. Voir Fiche Technique page 380</p>	30-500	2	55020

relais de contrôle





désignation	type	courant assigné (A)	mod. DIN	réf.
 <p>Relais de Contrôle de Tension Monophasée 230 V ~ 50/60 Hz Tension minimale: 170 - 225 V ~ Tension maximale: 235 - 290 V ~ Voir Fiche Technique page 381</p>	1 NO + NF	—	1	55024

 <p>Relais de Contrôle de Courant Monophasé de 16 A 230 V ~ 50/60 Hz Ajuste de la valeur de courant: 1,6 - 16A Voir Fiche Technique page 382</p>	1 NO + NF	16	1	55025
---	-----------	----	---	--------------



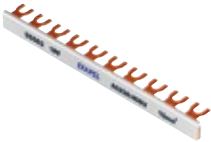

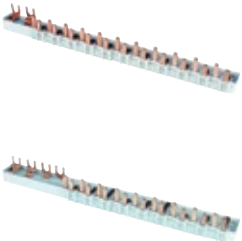

NO - Normalement Ouvert; NF - Normalement Fermé.



peignes d'alimentation

	désignation	Imax (A)	longueur (m)	réf.
peignes d'alimentation				
	Peigne d'Alimentation - 1P			55563 1PD
	Peigne d'Alimentation - 2P			55563 2PD
	Peigne d'Alimentation - 3P	63	1	55563 3PD
	Peigne d'Alimentation - 4P			55563 4PD
peignes d'alimentation en "U"				
	Peigne d'Alimentation en "U" - 1P			55563 1PF
	Peigne d'Alimentation en "U" - 2P			55563 2PF
	Peigne d'Alimentation en "U" - 3P	63	1	55563 3PF
	Peigne d'Alimentation en "U" - 4P			55563 4PF
peignes d'alimentation plats				
	Peigne d'Alimentation Plat - 1P - 13 Dents		-	55563 1WP
	Peigne d'Alimentation Plat - 1P	63	1	55563 1PP
peignes d'alimentation en "U" / plats				
	Peigne d'Alimentation en "U"/Droit 13 Modules 1P+N Montage aux Bornes Inférieures: (Différentiel-Magnétothermiques)		-	55563 5PR
	Peigne d'Alimentation en "U" / Plat 13 Modules 3P+N Montage aux Bornes Inférieures: (Différentiel-Magnétothermiques)	63	-	55563 6PR
couvercles pour peignes d'alimentation				
	Couvercle pour Peigne d'Alimentation - 1P			55563 1TP
	Couvercle pour Peigne d'Alimentation - 2P			55563 2TP
	Couvercle pour Peigne d'Alimentation - 3P			55563 3TP
	Couvercle pour Peigne d'Alimentation - 4P			55563 4TP

prises de courant - IEC 60884-1

	désignation	couleur	courant assigné (A)	mod. DIN	réf.	
 	SCHUKO					
	Prise de Courant Schuko avec Protection 16 A - 250 V ~	BR				55532 CBR
		VM				55532 CVM
		LR				55532 CLR
	Prise de Courant Schuko 16 A - 250 V ~	BR				55531 CBR
		VM				55531 CVM
		LR				55531 CLR
	Prise de Courant Schuko avec Enclavement 16 A - 250 V ~ Fournie avec Détrompeur (Réf. 45991).					55536 CVM
		VM				
	Prise de Courant Schuko avec Enclavement et Signalisation 16 A - 250 V ~ Fournie avec Détrompeur (Réf. 45991).					55537 CVM
 	FRANÇAISES					
	Prise de Courant Française avec Protection 16 A - 250 V ~		16	2,5		
		BR				55512 CBR
		VM				55512 CVM
	Prise de Courant Française 16 A - 250 V ~	LR				55512 CLR
		BR				55511 CBR
		VM				55511 CVM
	Prise de Courant Française avec Enclavement 16 A - 250 V ~ Fournie avec Détrompeur (Réf. 45991).	LR				55511 CLR
		VM				55516 CVM
	Prise de Courant Française avec Enclavement et Signalisation 16 A - 250 V ~ Fournie avec Détrompeur (Réf. 45991).					55517 CVM
accessoires						
	Adaptateur Simple Mec Q45 pour Tableaux Électriques	BR	–	–	45990 A	
	Détrompeur pour Prises Mec Q45	–	–	–	45991	
	Connecteur Bilatéral IP2X Capacité de connexion de câbles jusqu'à 25 mm².	–	63	1	55563 1LG	

C - Produit Complet; A - Accessoire. | BR - Blanc; VM - Rouge; LR - Orange.

⊖ / Ⓟ_{P2X} / Ⓟ_{P1HX} - Connexion par Vis



accessoires pour installations électriques

prises pour chargement VE

réf. couleur



Prise de Courant Schuko Encastrable pour Chargement VE **nouveau**

16 A - 250 V ~

Voir Fiche Technique page 288

81132



Prise de Courant Française Encastrable pour Chargement VE **nouveau**

16 A - 250 V ~

Voir Fiche Technique page 288

81112



Prise de Courant Schuko en Saillie pour Chargement VE **nouveau**

16 A - 250 V ~

Voir Fiche Technique page 287

81751



Prise de Courant Française en Saillie pour Chargement VE **nouveau**

16 A - 250 V ~

Voir Fiche Technique page 287

81752

chevilles

réf. couleur

Cheville de 5 mm (Boîte de 100 Unités)

81052

Cheville de 5 mm (Boîte de 500 Unités)

81053

Cheville de 5 mm (Boîte de 1000 Unités)

81054

Cheville de 5 mm (Boîte de 5000 Unités)

81055

Cheville de 6 mm (Boîte de 100 Unités)

81062

Cheville de 6 mm (Boîte de 500 Unités)

81063

Cheville de 6 mm (Boîte de 1000 Unités)

81064



Cheville de 6 mm (Boîte de 5000 Unités)

81065

Cheville de 8 mm (Boîte de 100 Unités)

81082

Cheville de 8 mm (Boîte de 500 Unités)

81083

Cheville de 8 mm (Boîte de 1000 Unités)

81084

Cheville de 10 mm (Boîte de 100 Unités)

81102

Cheville de 10 mm (Boîte de 500 Unités)

81103

Cheville de 10 mm (Boîte de 1000 Unités)

81104

douilles E27

réf. couleur



Douille E27 (Luminaires)

4 A - 250 V ~



81211



Douille E27 (Abat-jour)

4 A - 250 V ~



81221



Douille E27 à Base Fixe

200 W Max. - 250 V ~



81251

/ / - Connexion par Vis

IT

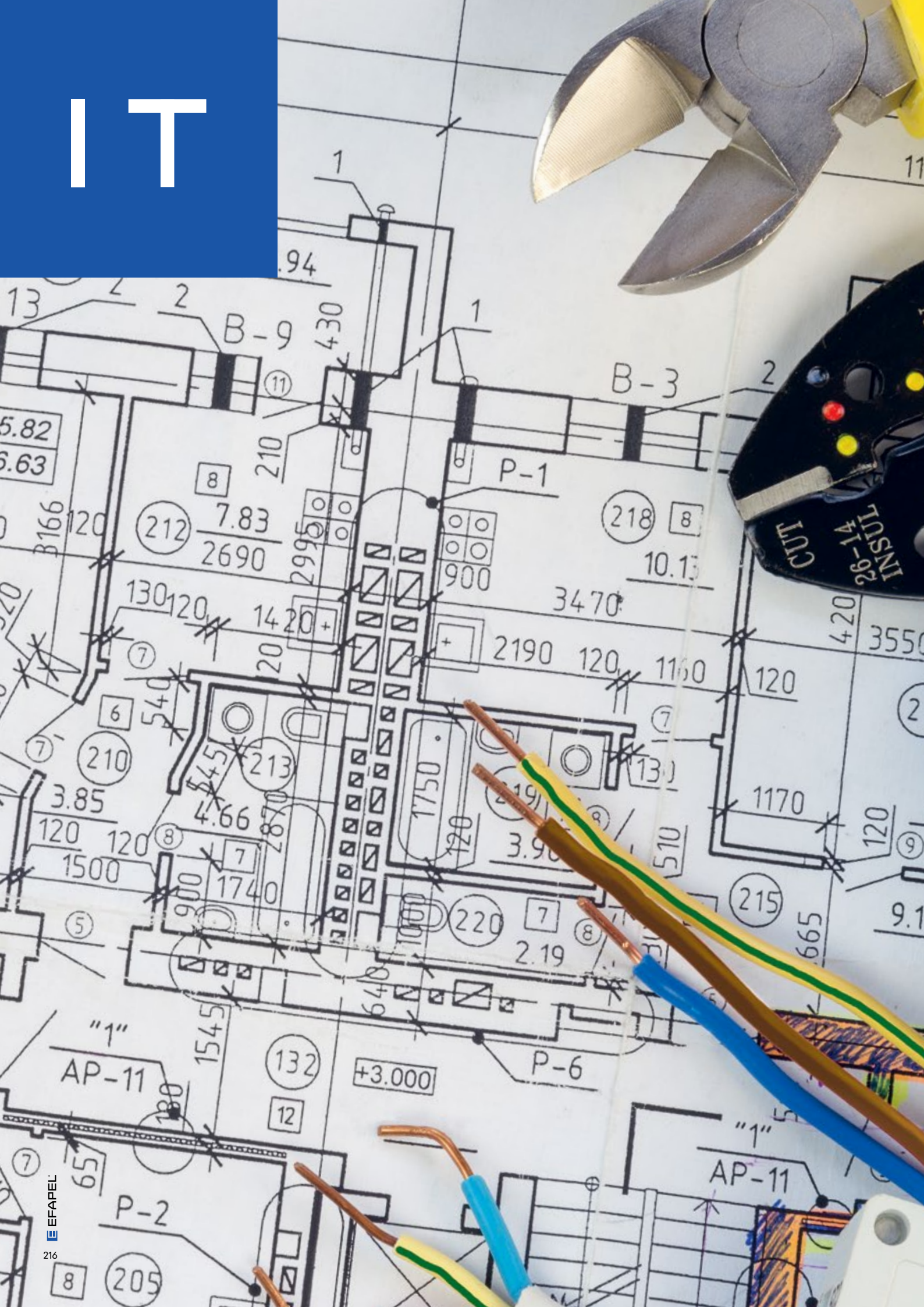



Information Technique

Index



02	Interrupteurs	236
	Prises de Courant	237
	Enjoliveurs pour Prises R - TV Multimarques - Dimensions	240
	Schémas de Connexion	241
	Plaques et Respectifs Adaptateurs de Fixation - SIZA - Dimensions	246
	Plaques et Respectifs Adaptateurs de Fixation - QUADRA - Dimensions	247
	Plaques et Respectifs Adaptateurs de Fixation LATINA Matrice Européenne - Dimensions	248
	Adaptateurs de Fixation LATINA Matrice Italienne - Dimensions	250
	Plaques Matrice Italienne - LATINA - Dimensions	251
	Buzzer Électronique	255
	Prises HDMI	256
	Prises de Données USB VGA RCA	257
	Variateur RLC Rotatif	260
	Variateur RLC de Doigts	261
	Voyants LED	264
	Lumière d'Orientation Blanche	266
	Interrupteur Temporisé	267
	Interrupteur Card-system Temporisé	268
	Interrupteurs Horaires Digitaux	269
	Quadruple Poussoir Électronique de Très Basse Tension	270
	Détecteurs de Mouvement	271
	Détecteurs de Mouvement - Installation Murale	273
	Thermostat Rotatif	275
	Thermostat Multifonctionnel	276
	Chronothermostat Multifonctionnel	277
	Commandes pour Persiennes	278
	Chargeurs USB	282
Prises Mixtes Prises de Radio, Télévision et Satellite	285	

mec Q45
système

Index

03	JAZZ+ système de son	Sélection d'Installation	289
		Sources d'Alimentation	290
		Centrale de Son 12 V =	291
		Commandes de Son 12 V =	292
		Amplificateur 12 V =	293
		Commandes de Son 230 V ~	294
		Haut-parleurs	295
		Solo - Schémas de Connexion	297
		Orchestra - Schémas de Connexion	298
		Haut-parleurs - Schémas de Connexion	299
04	48	Appareillage Étanche	301
		Schémas de Connexion	302
05	appareillage en saillie	Appareillage en Saillie - 3700	305
		Appareillage en Saillie - 47	306
		Appareillage en Saillie - 2600	307
		Schémas de Connexion - 2600 3700 47	308
		Prises de Radio, Télévision et Satellite - 3700 47	309
06	Burotica	Boîte de Sol - 4 Modules	310
		Boîte de Sol - 8, 12, 16, 24 Modules	311
		Postes de Travail en Saillie	314
		Postes de Travail à Encastrer	317
		Blocs Bureau	321
		Mini-colonnes	324
		Colonnes	326
		Connecteurs	329
07	Goulottes Techniques	ETS10 - Sélection de Goulottes	330
		ETS13 - Sélection de Goulottes	335
		ETS14 - Sélection de Goulottes	336
		Tableaux de Câbles Critères de Sélection de Goulottes	338
		ETS10 - Classification - Moulures, Plinthe et Distribution	339
		ETS13 - Classification	342
		ETS14 - Classification	343
		Indice de Protection	344

Index

	DVI	Connecteurs RJ45 - Cat. 6A Cat. 6 UTP	346
		Connecteurs RJ45 - UTP STP	347
		Coupleurs pour Connecteurs de Fibre Optique	348
	Tableaux Électriques	Tableaux Électriques de Distribution Tableaux Électriques d'Entrée pour AGCP	349
		Coffret de Communication	354
		Coffret de Communication ICT	360
	MODUS55	Disjoncteurs Magnétothermiques	362
		Interrupteurs Différentiels	364
		Disjoncteurs Différentiels	365
		Parafoudres Basse Tension	366
		Interrupteurs	367
		Sectionneur Porte Fusible Unipolaire	368
		Voyant Présence Tension Triphasée	369
		Voyant de Valeur de Tension Monophasée	370
		Voyant de Valeur de Tension Triphasée	371
		Minuterie Électrique de 16 A	372
		Minuterie Électrique de 16 A avec Verrouillage	373
		Minuterie de 10 A	374
		Contacteur	375
		Telerrupteur Électronique de 16 A	376
		Interrupteur Horaire de 1 Canal Quotidien Analogique	377
		Interrupteur Horaire de 1 Canal Quotidien / Hebdomadaire Digital	378
		Interrupteurs Horaires Digitaux	379
		Téléviateur Électronique Modulaire	380
		Relais de Contrôle de Tension Monophasée	381
		Relais de Contrôle de Courant Monophasé de 16 A	382
		Indices de Protection - IK	383

Interrupteurs

Description



Un Seul Mécanisme pour les Appareillages

Finitions - LOGUS 90 | APOLO 5000 | SIRIUS 70

Les Kits IP44 pour **doigts simples (Réf. 21981)** et **doubles (Réf. 21982)** assurent l'Indice de Protection IP44 aux mécanismes de la Série MEC 21.

Caractéristiques

Mécanismes en Thermoplastique Technique - matériau résistant, non-conducteur.

Appareils de Commande

10 A - 250 V~

Connexion par vis ou par bornes automatiques. Permet du câble rigide et flexible.

En conformité avec la norme EN 60669-1, testé selon 19.3:

Relation entre le courant nominal de l'interrupteur et la puissance nominale du circuit SBL	
Courant nominal de l'interrupteur, I_n [A]	Puissance nominale du circuit SBL [W]
$I_n \leq 10$	100
$10 < I_n \leq 13$	150
$13 < I_n \leq 16$	200
$16 < I_n \leq 20$	250

SBL (anglais) - Lampes à ballast intégré

Dimensions (mm)

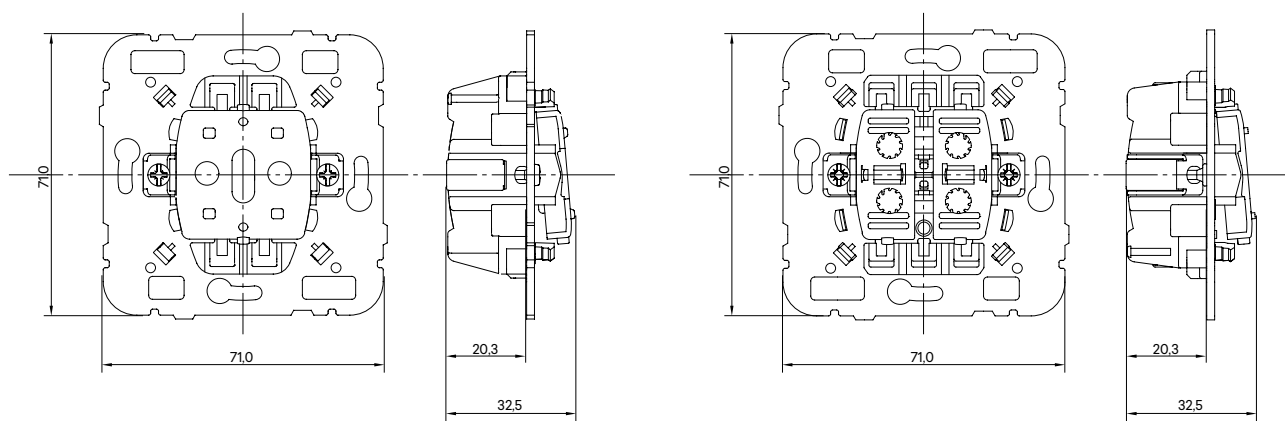

Prises de Courant

Description

**Un Seul Mécanisme pour les Appareillages**

Finitions - LOGUS 90 | APOLO 5000 | SIRIUS 70

Possibilité d'IP44 en utilisant l'enjoliveur avec volet (Réf. **XX634 TXX** - Schuko ou Réf. **XX654 TXX** - Française) ou avec la Plaque Étanche IP44 (Réf. **XX961 TXX**)

Caractéristiques

Mécanismes en Thermoplastique Technique - matériau résistant, non-conducteur.

Prises de Courant

Prises Schuko et Française

16 A - 250 V~

Connexion par vis ou par bornes automatiques.

En conformité avec les normes IEC 60884-1; DIN VDE 0620-1 (Schuko) et NF C 61-314 (Française)

Prises Anglaises

13 A - 250 V ~

Avec et sans Témoin Lumineux

En conformité avec la norme BS 1363-2

Prise de Courant Euro-Américaine

15 A - 127 V ~ / 16 A - 250 V ~

En conformité avec les normes ANSI; NEMA WD-6 (Figure 5-15) et IEC 60884-1

Prise de Courant Américaine NEMA

15 A - 127 V ~

En conformité avec les normes SASO 2204; NEMA WD-6 (Figure 5-15)

Dimensions (mm)

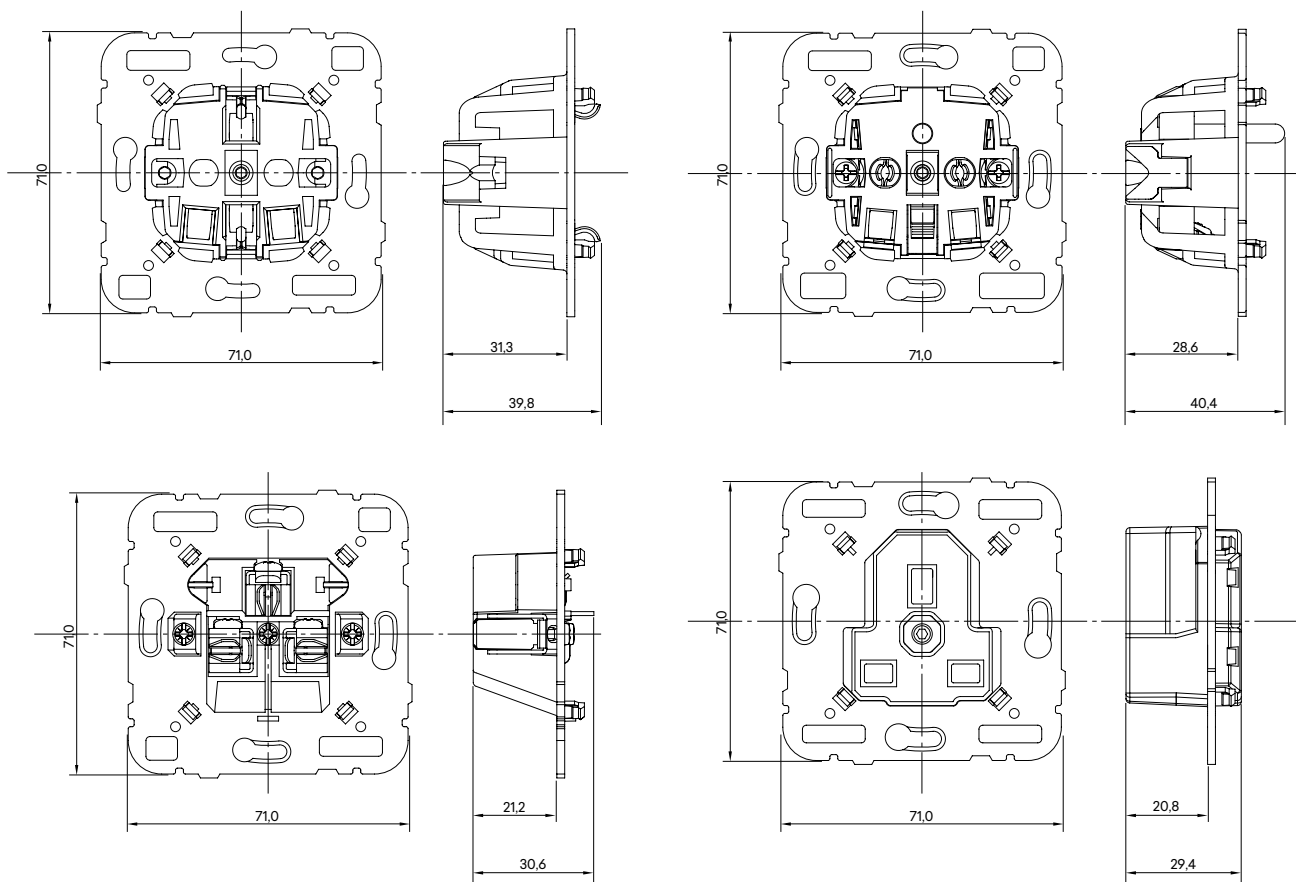

LOGUS⁹⁰

APOLO 5000

sirius70

Doigts Simples
(Réf. 21981)

Doigts Doubles
(Réf. 21982)

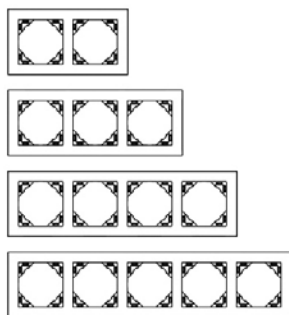
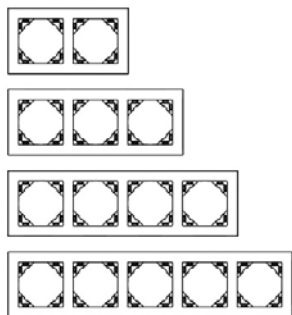
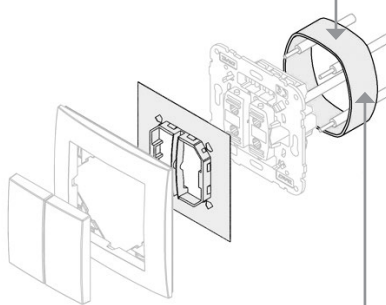
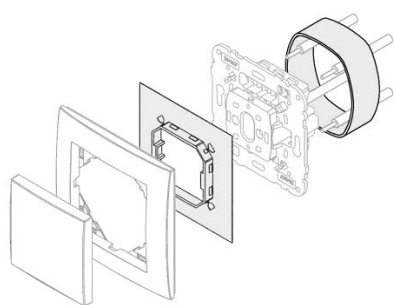

Membrane

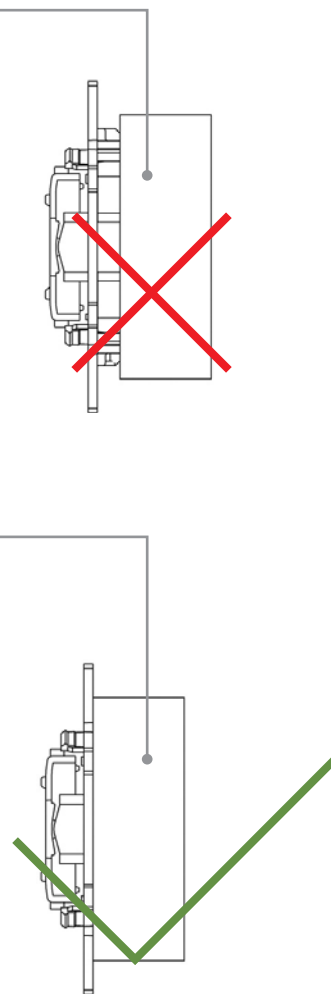

Enjoliveurs pour Prises R - TV Multimarques - Dimensions (mm)

Réf. 90685 T | 90686 T

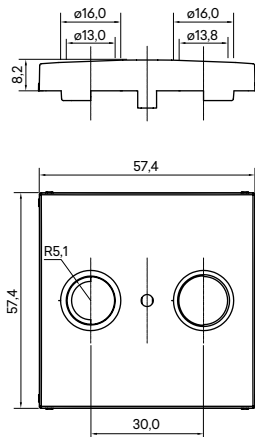

Réf. 90680 T

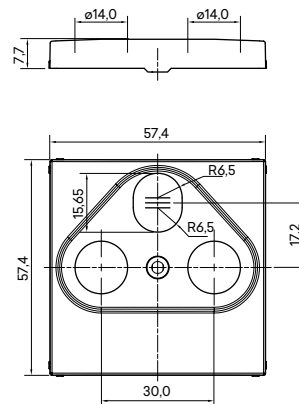

Réf. 50685 T | 50686 T

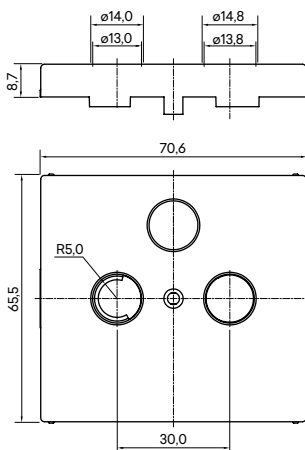

Réf. 50680 T

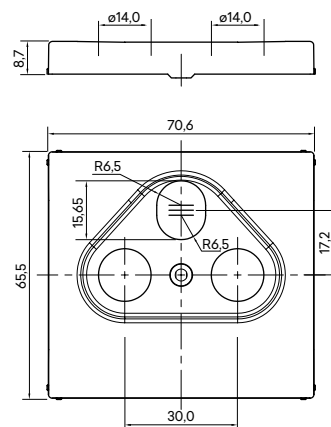

Réf. 70685 T | 70686 T

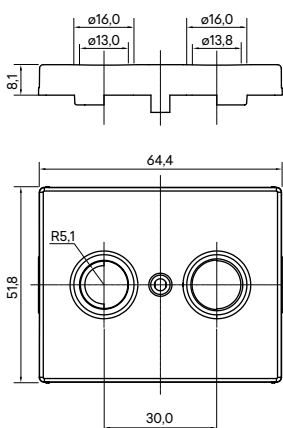

Réf. 70680 T

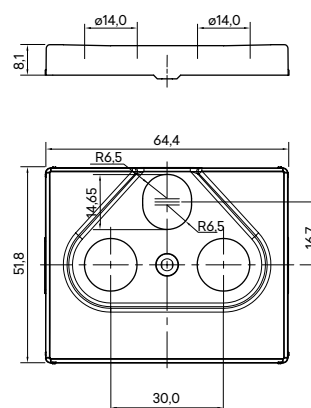

Schémas de Connexion

Interrupteur Unipolaire

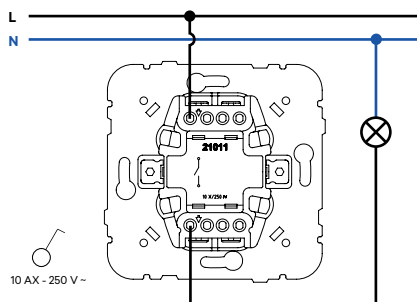

Interrupteur Lumineux

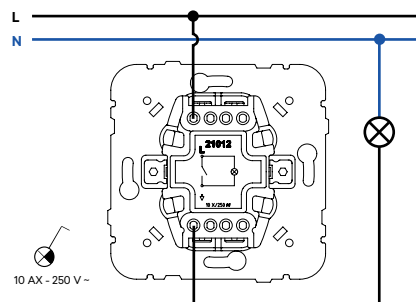

Interrupteur avec Témoin

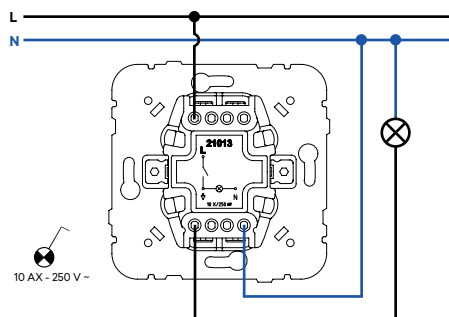

Interrupteur Bipolaire

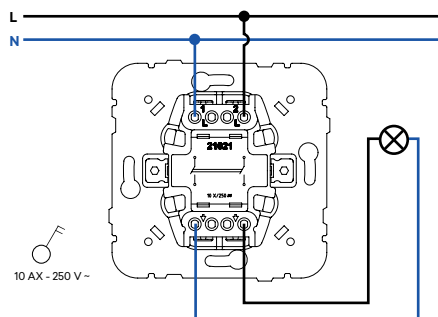

Interrupteur Bipolaire avec Témoin

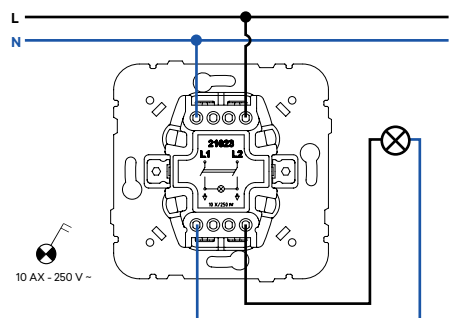

Interrupteur Card-system

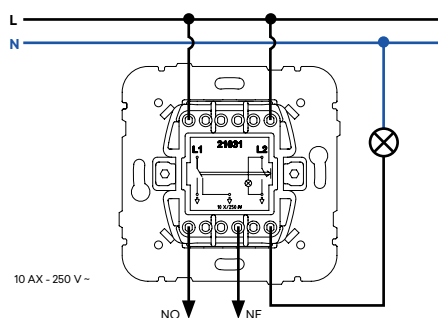

Double Allumage

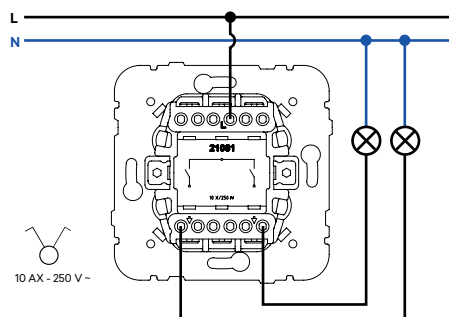

Double Interrupteur Unipolaire Lumineux

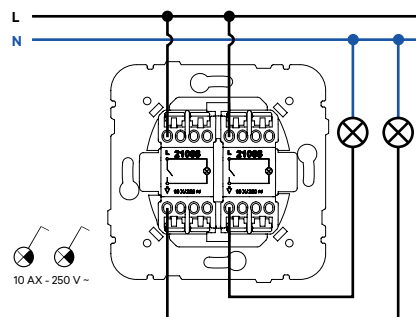

Schémas de Connexion

Double Interrupteur Unipolaire avec Témoin

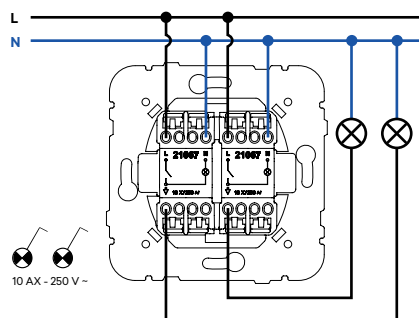

Triple Interrupteur

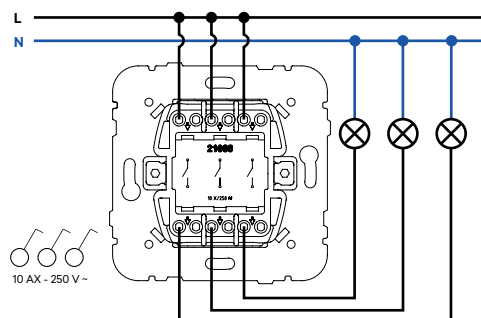

Va-et-Vient VMC - 2 Vitesses

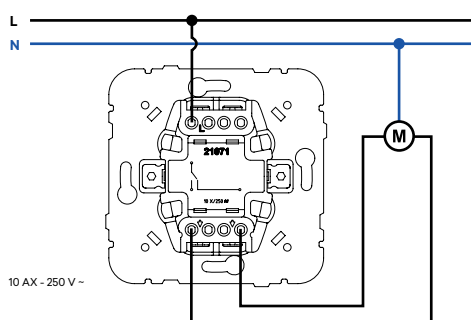

Va-et-Vient VMC ON/OFF - 2 Vitesses

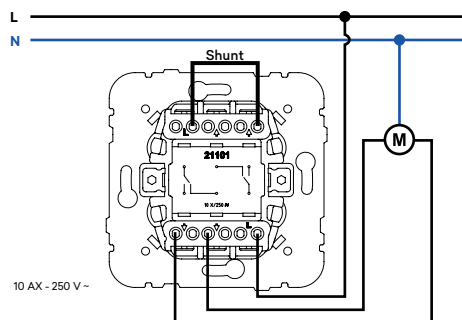

Va-et-Vient

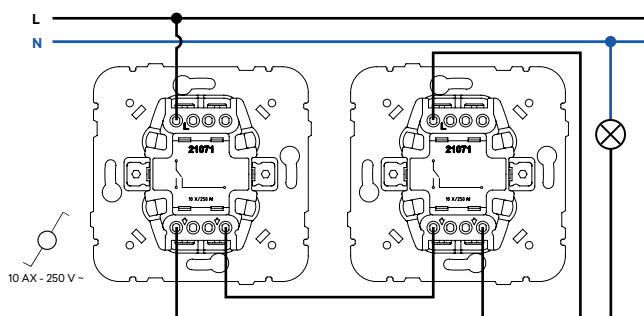

Va-et-Vient Lumineux

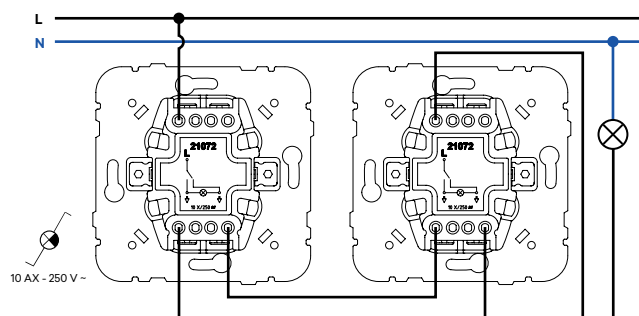

Va-et-Vient avec Témoin

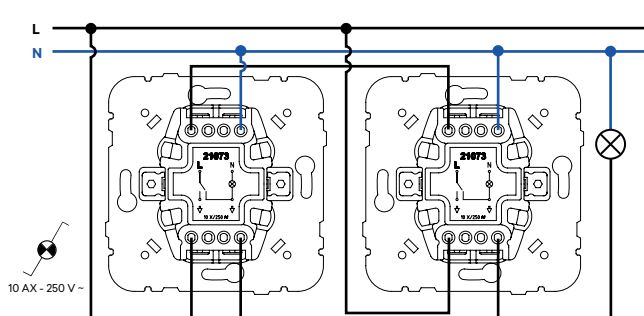

Double Va-et-Vient

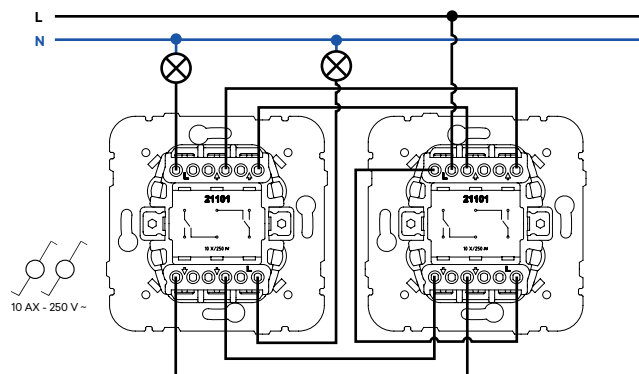

Schémas de Connexion

Double Va-et-Vient Lumineux

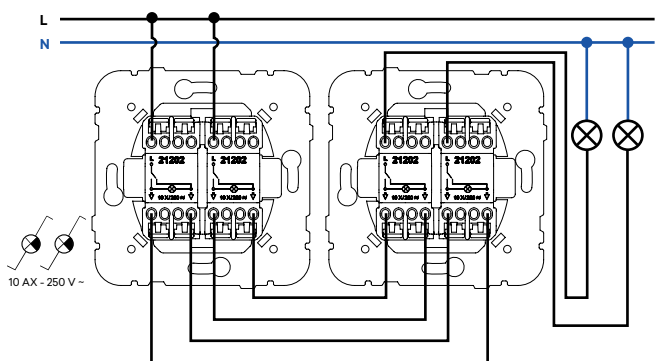

Double Va-et-Vient avec Témoin

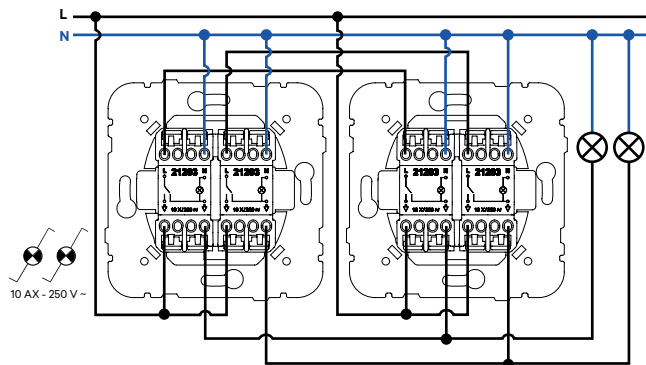

Permutateur

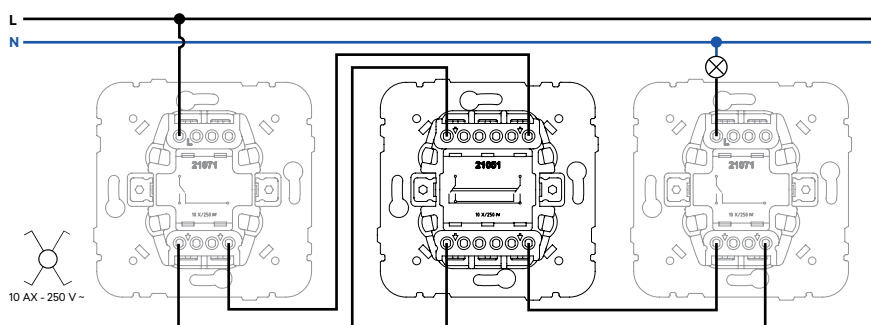

Permutateur Lumineux

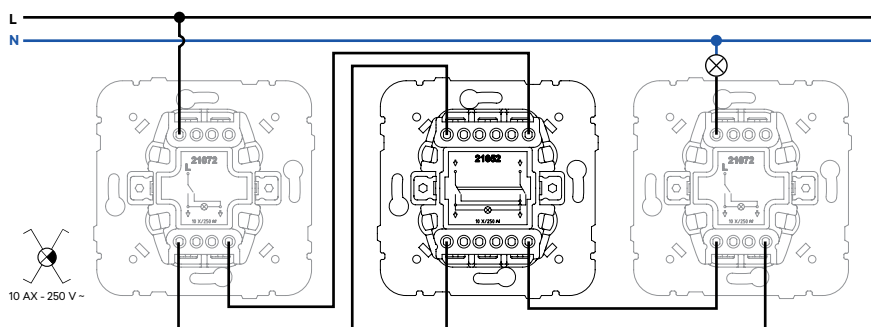

Double Permutateur

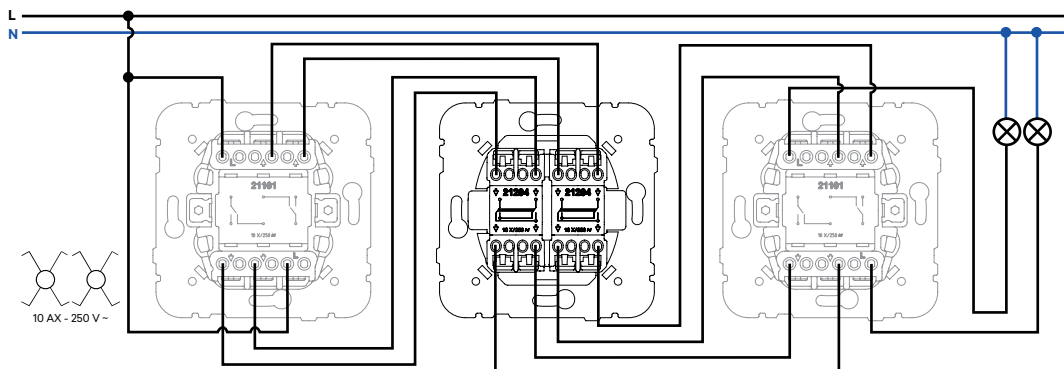

Schémas de Connexion

Double Permutateur Lumineux

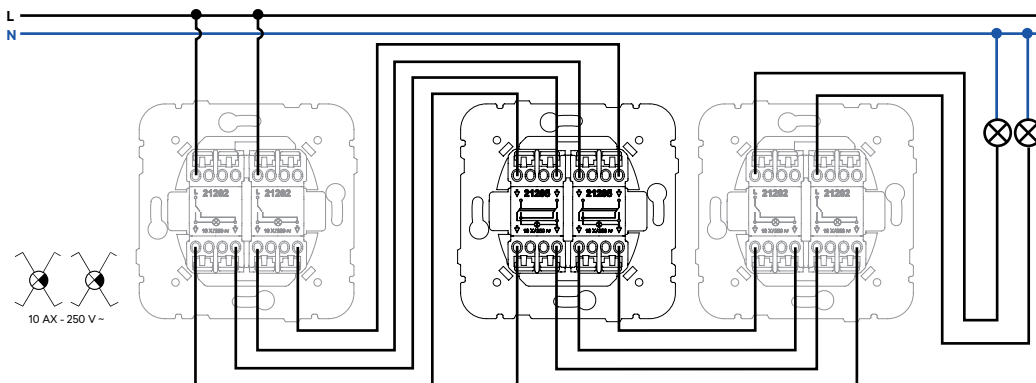

Poussoir à Bascule

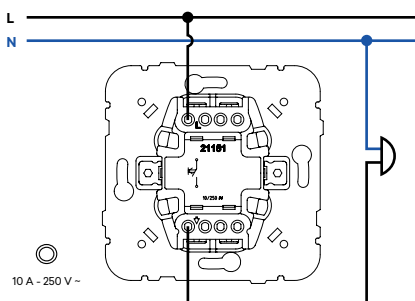

Poussoir à Bascule (NO + NF)

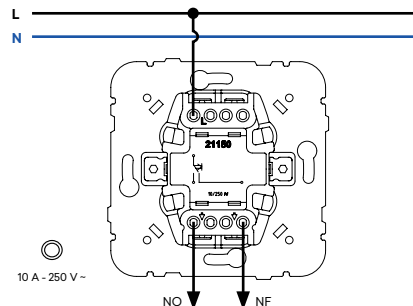

Poussoir à Bascule Lumineux de 250 V ~

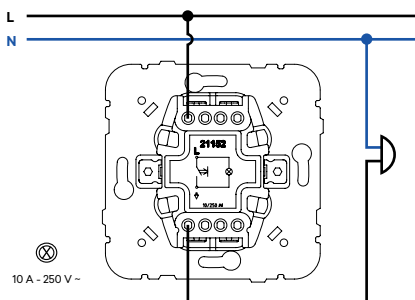

Poussoir à Bascule Lumineux de 12 V ~

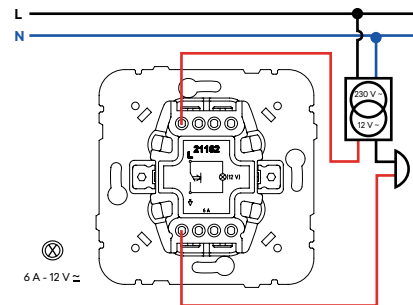

Poussoir à Bascule avec Témoin Indépendant

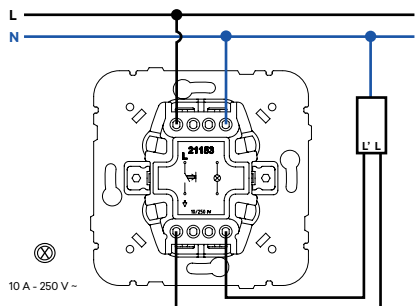

Poussoir à Bascule avec Identification de 250 V ~

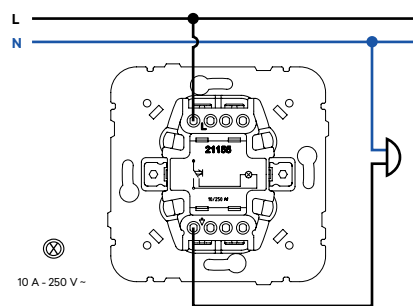

Schémas de Connexion

Poussoir à Bascule avec Identification de 12 V ~

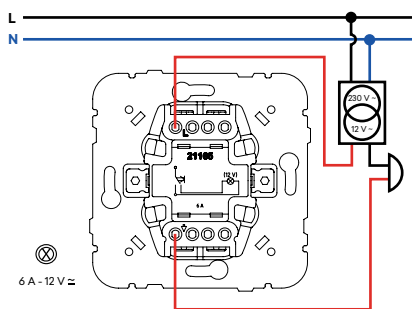

Double Poussoir à Bascule

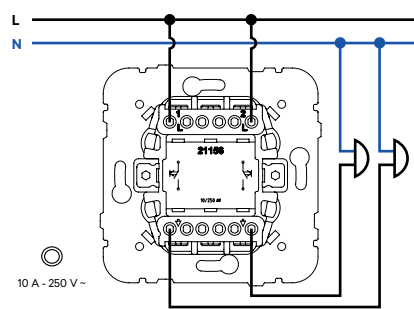

Double Poussoir à Bascule (2 NO + 2 NF)

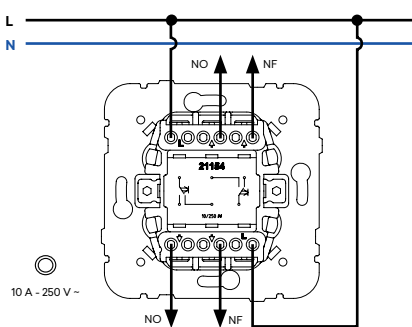

Double Poussoir à Bascule Lumineux 250 V ~

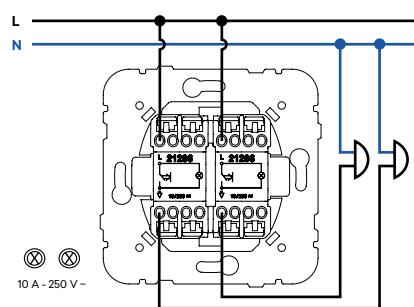

Double Poussoir à Bascule Lumineux 12 V ~

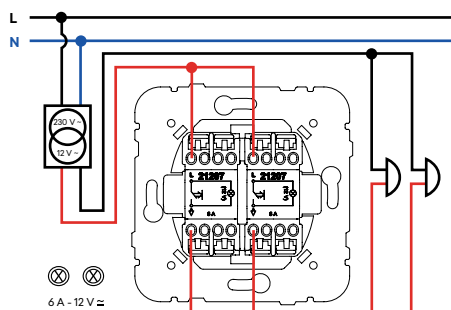

Va-et-Vient | Poussoir à Bascule

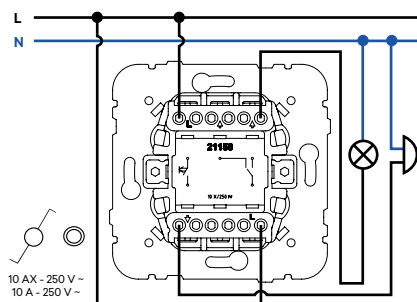

Poussoir à Bascule | Va-et-Vient

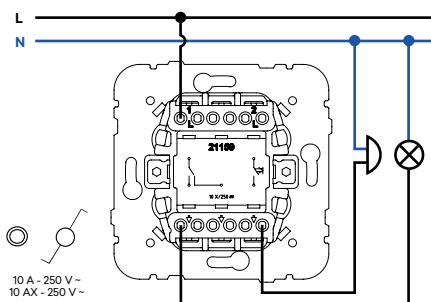

Va-et-Vient Lumineux | Poussoir à Bascule Lumineux

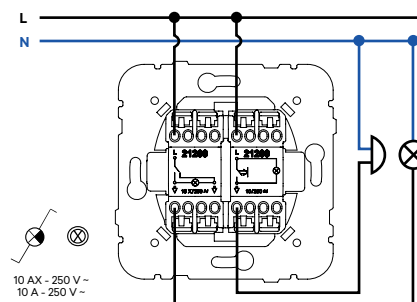

Schémas de Connexion

Poussoir à Bascule Lumineux | Va-et-Vient Lumineux

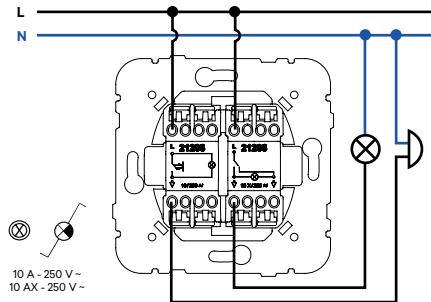

Inverseur de Persienne | Inverseur de Persienne avec Enclavement Mécanique

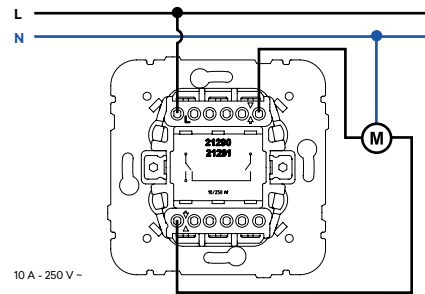

Double Poussoir/Va-et-Vient de Persienne (Commande d'un point)

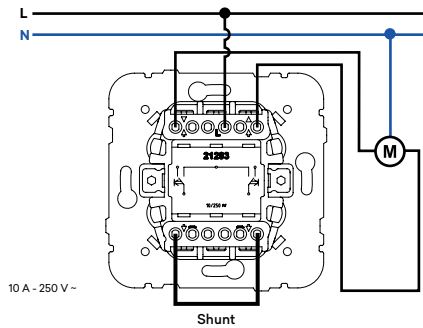

Double Poussoir/Va-et-Vient de Persienne (Commande de deux ou plus points)

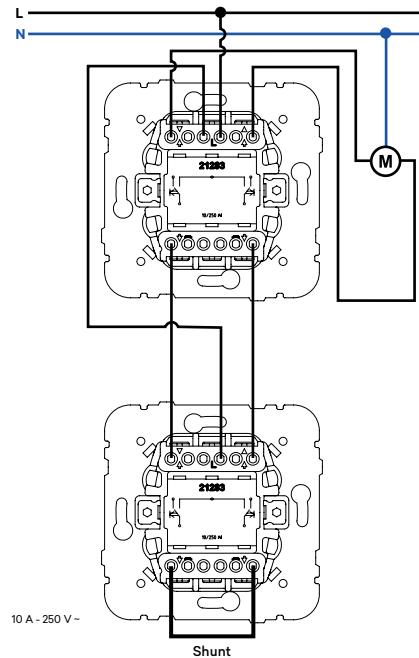

Double Poussoir de Persienne

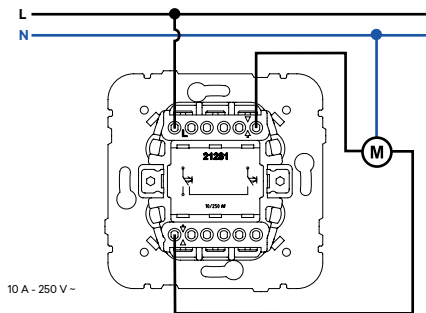

Va-et-Vient Rotatif | Va-et-Vient à Clé

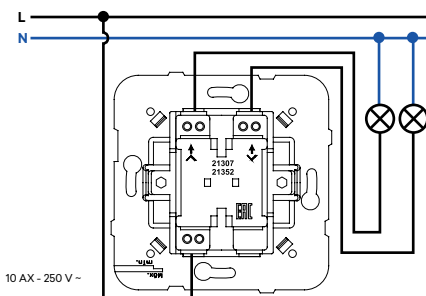

Interrupteur Rotatif

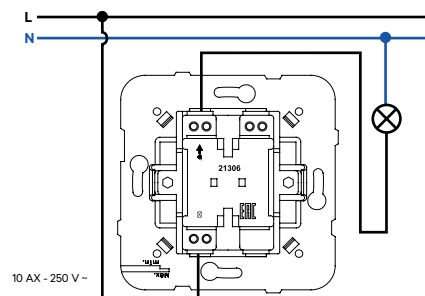

Schémas de Connexion

Poussoir Rotatif de Persienne | Poussoir à Clé

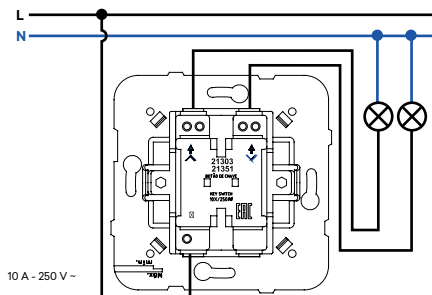

Poussoir avec Cordon (NO + NF)

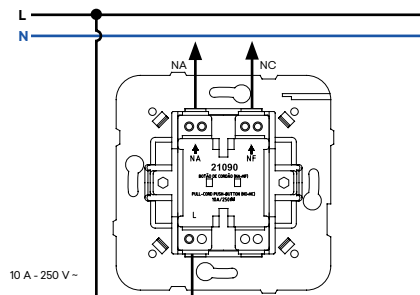

Poussoir avec Cordon

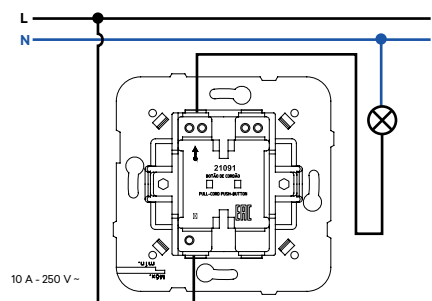

Va-et-Vient avec Cordon

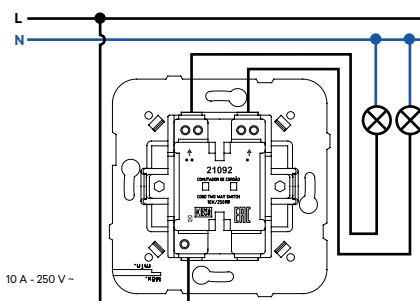

Interrupteur Rotatif 3 Positions

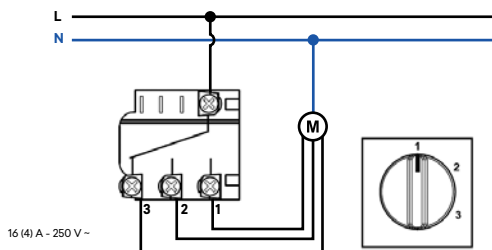

Interrupteur Rotatif 4 Positions

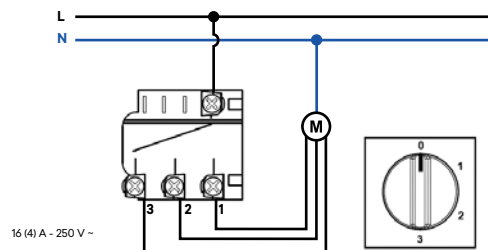

Plaques - Dimensions (mm)

Standard | Aquarella

Réf. 90910 T - Simple

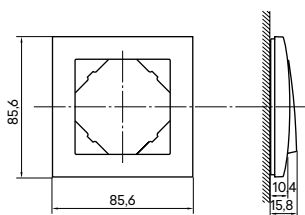

Réf. 90920 T - Double

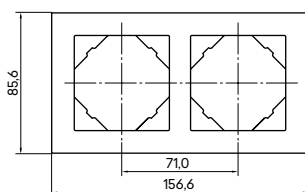

Réf. 90930 T - Triple

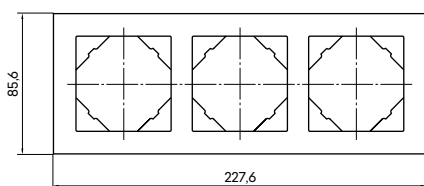

Réf. 90940 T - Quadruple

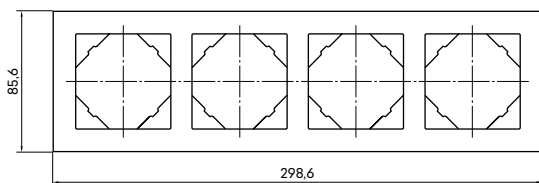

Réf. 90950 T - Quintuple

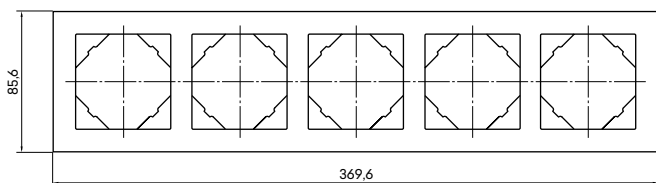

Animato | Crystal | Metallo | Arbore | Petra

Réf. 90910 T - Simple

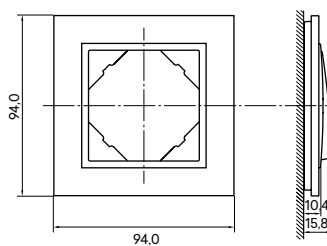

Réf. 90920 T - Double

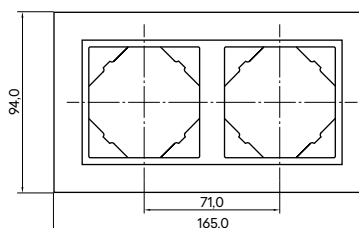

Réf. 90930 T - Triple

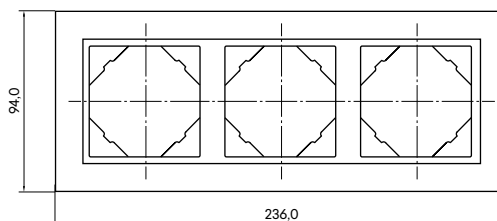

Réf. 90940 T - Quadruple

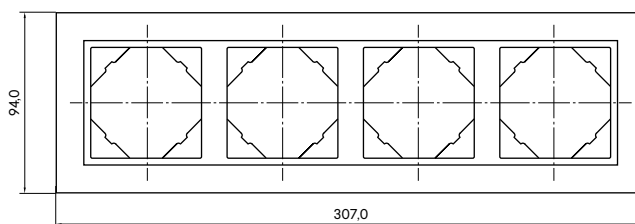

Plaques - Dimensions (mm)

Standard | Mat | Métal

Réf. 50910 T - Simple

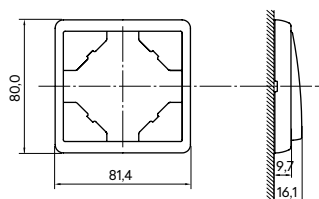

Réf. 50921 T - Double Horizontale

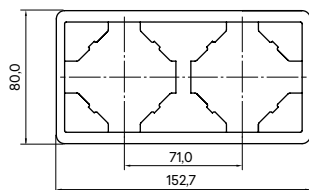

Réf. 50922 T - Double Verticale

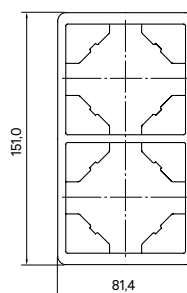

Réf. 50931 T - Triple Horizontale

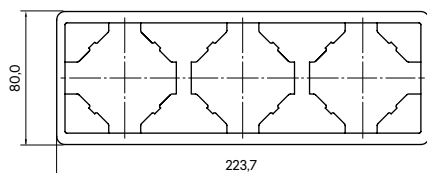

Réf. 50932 T - Triple Verticale

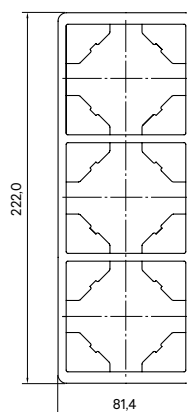

Réf. 50941 T - Quadruple Horizontale

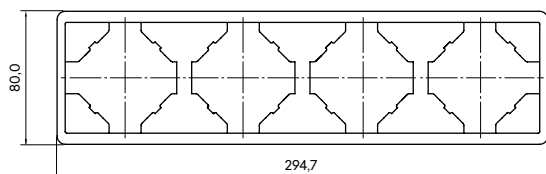

Réf. 50942 T - Quadruple Verticale

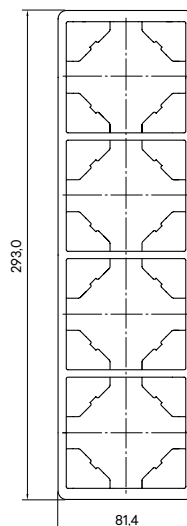

Plaques - Dimensions (mm)

Classic

Réf. 70910 T - Simple

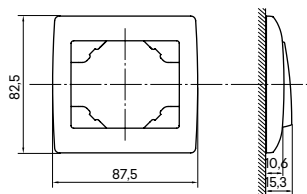

Réf. 70921 T - Double Horizontale

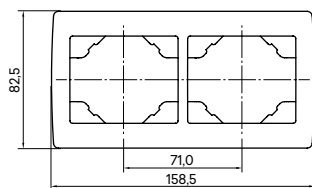

Réf. 70922 T - Double Verticale

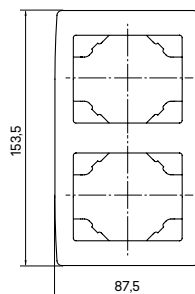

Réf. 70931 T - Triple Horizontale

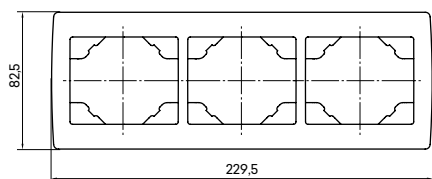

Réf. 70932 T - Triple Verticale

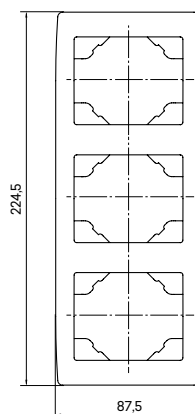

Réf. 70941 T - Quadruple Horizontale

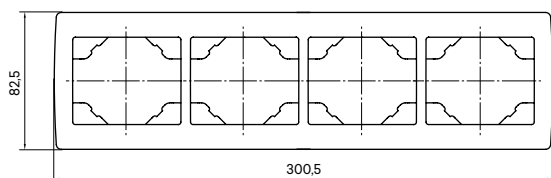

Réf. 70942 T - Quadruple Verticale

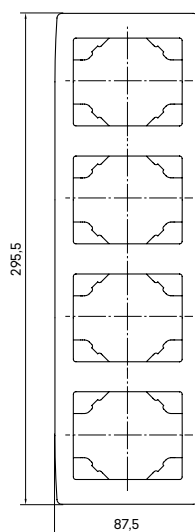

Interrupteurs

Description



Mécanismes **MEC Q45**
Finitions - **QUADRA** | **SIZA** | **LATINA**

Possibilités d'installation:

Encastrée (Installation en Boîtes d'Appareillage);

Apparente (Installation en Boîtiers en Saillie);

Goulotte Technique:

Goulotte pour Moulures (Recourir à la Boîtier en Saillie avec adaptation aux goulottes);

Goulotte pour Distribution (Recourir à l'Adaptateur Modulaire **MEC Q45**).

Disponible dans les couleurs **BR** - Blanc (RAL 9003), **BM** - Blanc Mat, **AL** - Alumine, **PM** - Noir Mat.

Caractéristiques

Mécanismes en Thermoplastique Technique - matériau résistant, non-conducteur.

Appareils de Commande

10 A - 250 V~

Connexion par vis ou par bornes automatiques. Permet du câble rigide et flexible.

En conformité avec la norme EN 60669-1, testé selon 19.3:

Relation entre le courant nominal de l'interrupteur et la puissance nominale du circuit SBL	
Courant nominal de l'interrupteur, I_n [A]	Puissance nominale du circuit SBL [W]
$I_n \leq 10$	100
$10 < I_n \leq 13$	150
$13 < I_n \leq 16$	200
$16 < I_n \leq 20$	250

SBL (anglais) - Lampes à ballast intégré

Dimensions (mm)

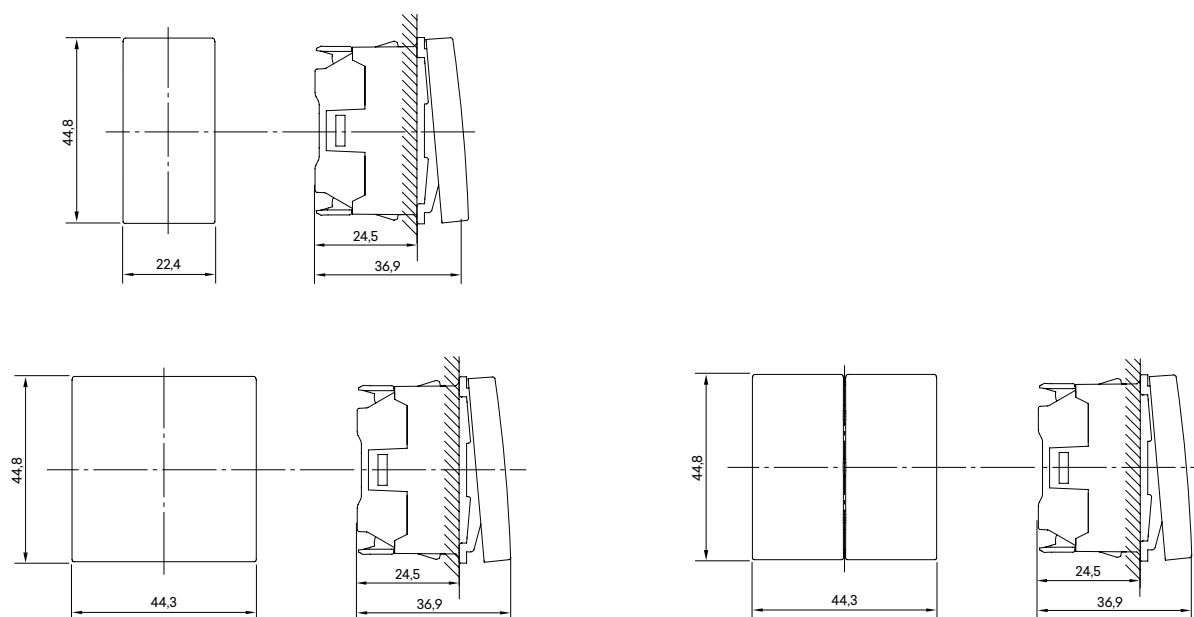

Prises de Courant

Description

Mécanismes **MEC Q45**

Possibilités d'installation:

Encastrée (Installation en Boîtes d'Appareillage)**Apparente** (Installation en Boîtiers en Saillie)**Goulotte Technique:**

Goulotte pour Moulures (Recourir à la Boîtier en Saillie avec adaptation aux goulottes)

Goulotte pour Distribution (Recourir à l'Adaptateur Modulaire **MEC Q45**)Disponible dans les couleurs **BR** - Blanc (RAL 9003), **BM** - Blanc Mat, **AL** - Alumine, **PM** - Noir Mat, **VM** - Rouge, **LR** - Orange et **VD** - Vert.

Caractéristiques

Mécanismes en Thermoplastique Technique - matériau résistant, non-conducteur.

Prises de Courant

Prises Schuko et Française

16 A - 250 V~

Connexion par vis ou par bornes automatiques

Permet du câble rigide et flexible

En conformité avec les normes IEC 60884-1; DIN VDE 0620-1 (Schuko) et NF C 61-314 (Française)

Dimensions (mm)

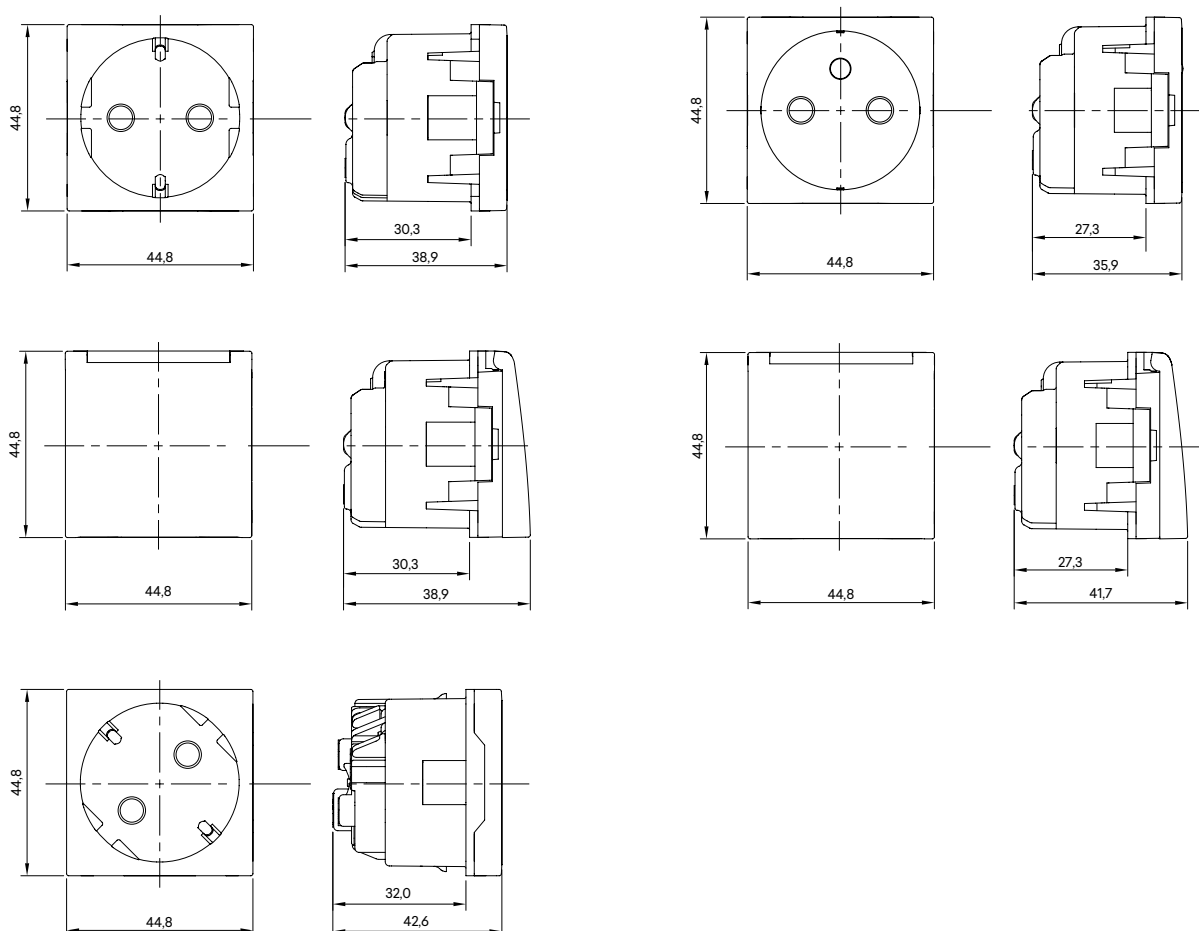

Prises de Courant

Description

Mécanismes **MEC Q45 de 1, 2 et 3 Modules**

Possibilités d'installation:

Encastrée (Installation en Boîtes d'Appareillage)**Apparente** (Installation en Boîtiers en Saillie)**Goulotte Technique:**

Goulotte pour Moulures (Recourir à la Boîtier en Saillie avec adaptation aux goulottes)

Goulotte pour Distribution (Recourir à l'Adaptateur Modulaire **MEC Q45**)Disponible dans les couleurs **BR** - Blanc (RAL 9003), **BM** - Blanc Mat, **AL** - Alumine, **PM** - Noir Mat, **VM** - Rouge.

Caractéristiques

Mécanismes en Thermoplastique Technique - matériau résistant, non-conducteur.

Prises de Courant

Prise de Courant Euro-Américaine

15 A - 127 V ~ / 16 A - 250 V ~

En conformité avec les normes ANSI; NEMA WD-6 (Figure 5-15) et IEC 60884-1

Prise de Courant Américaine NEMA

15 A - 127 V ~

En conformité avec les normes SASO 2204; NEMA WD-6 (Figure 5-15)

Double Prise de Courant Américaine

15 A - 127 V ~

En conformité avec les normes SASO 2204; NEMA WD-6 (Figure 5-15)

Prise de Courant Italienne

10 A - 16 A - 10 A / 16 A - 250 V ~

En conformité avec la norme IEC 60884-1 (CEI 23-50).

Prise de Courant Brésilienne

10 A - 20 A - 250 V ~

En conformité avec la norme IEC 60884-1 (ABNT NBR 14136).

Dimensions (mm)

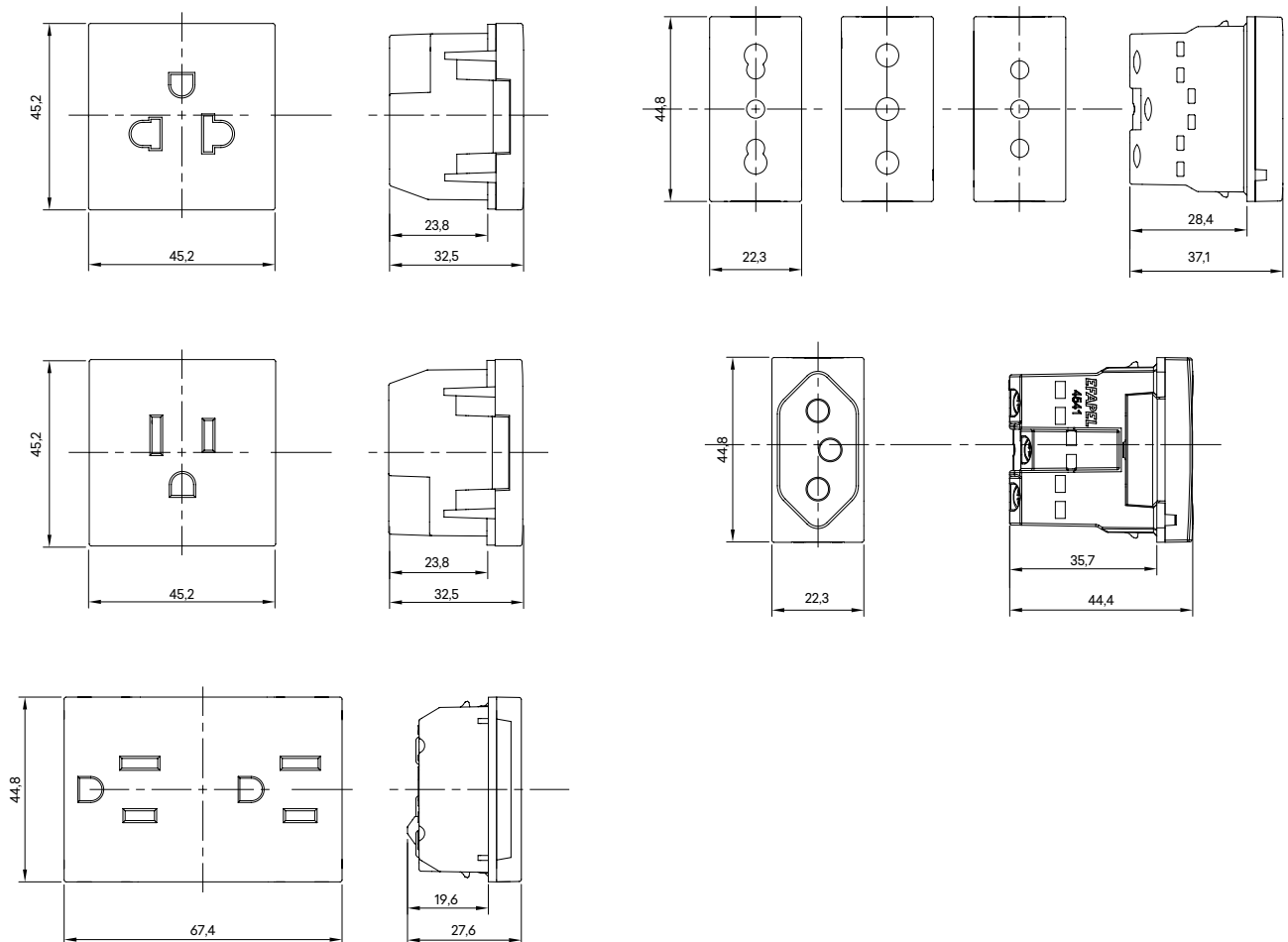

Double Prise Américaine 2P + T 125 V 20 A/15 A GFCI

Description



Mécanismes **MEC Q45**

Réf. 41148 X - Prise 20 A standard américain avec Protection et protection contre les défauts à la terre.

Réf. 41149 X - Prise 15 A standard américain avec Protection et protection contre les défauts à la terre.



Possibilités d'installation:

Encastrée (Installation en Boîtes d'Appareillage de 3 Modules)

Apparente (Installation en Boîtiers en Saillie 3 Modules)

Goulotte Technique:

Goulotte pour Moulures (Recourir à la Boîtier en Saillie de 3 Modules).

Disponible dans les couleurs **BL** - Blanc et **NG** - Noir

Caractéristiques

Tension: **125 V ~ - 60 Hz**

Courant: **20 A / 15 A**

Courant de déclenchement: **5±1 mA**

Temps de déclenchement: **0,025 secondes**

Pouvoir de coupure: **10 kA / 6 kV**

Température de fonctionnement: **-35 °C à +65 °C**

Classe A conforme aux normes UL943-2006 ANSI/NEMA: 5-20R, WD6

Fonctionnement

LED **Vert** ALLUMÉ - Fonctionnement OK

LED **Rouge** CLIGNOTANT - Réalisation de l'AUTOTEST de protection différentiel, réalisé chaque 1-10 minutes

LED **Rouge** ALLUMÉ - Equipement avec ALARME / Fin de Vie (pas de protection différentiel / vérification de la connexion terre / substitution de la GFCI)

Vue de face

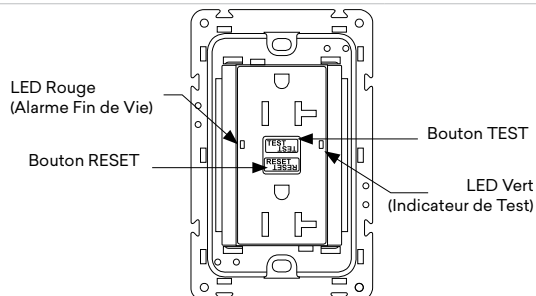

Vue arrière

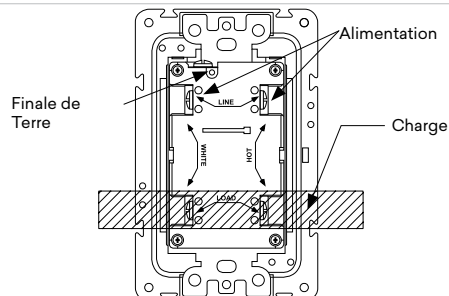

Dimensions (mm)

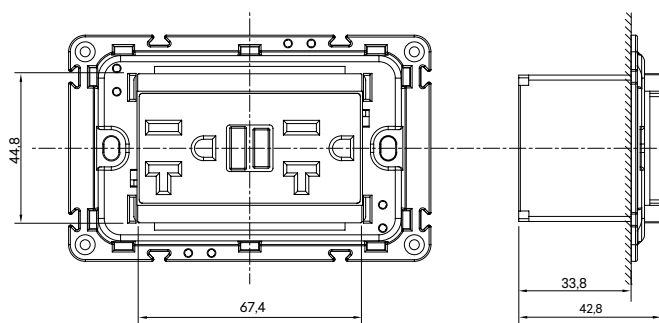

Procédure pour le Test Mensuel

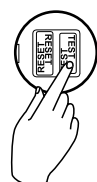
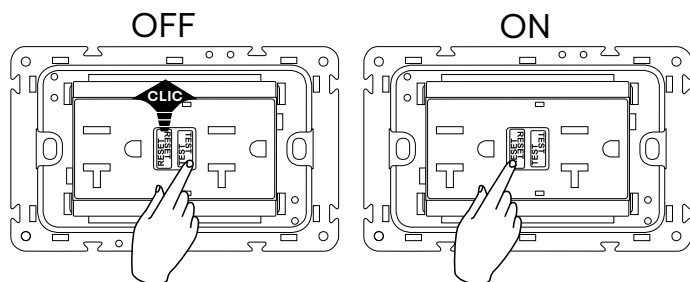

Test
1Jan...1Fev...1Mar

Mois	01	02	03	04	05	06
Année 2020	✓	✓				
2021						
2022						
2023						
2024						

Enregistrement de test

Enjoliveurs pour Prises R - TV Multimarques - Dimensions (mm)

Réf. 45685 T

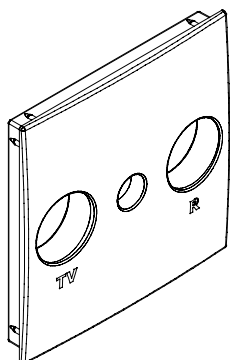

Réf. 45686 T

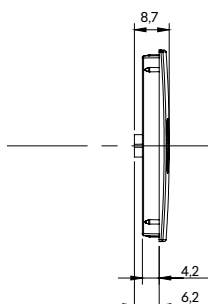
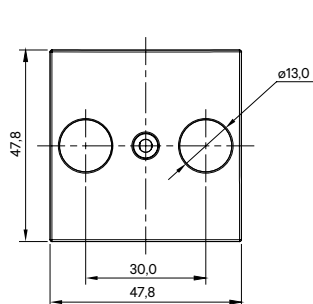
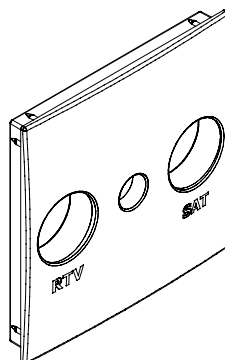

Schémas de Connexion

Interrupteur Unipolaire

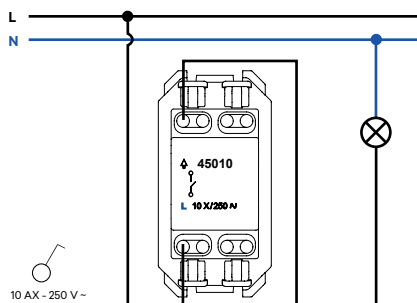

Interrupteur Lumineux

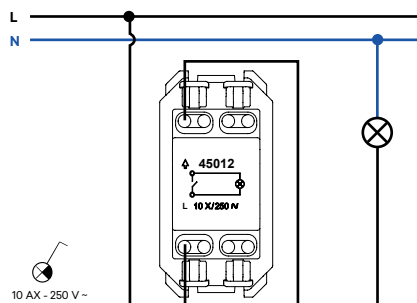

Interrupteur avec Témoin

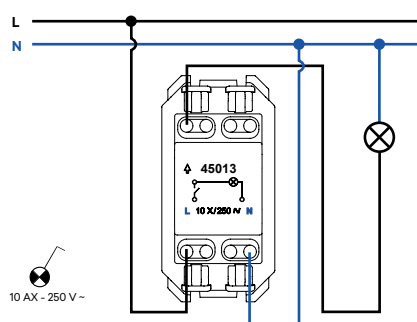

Interrupteur Bipolaire

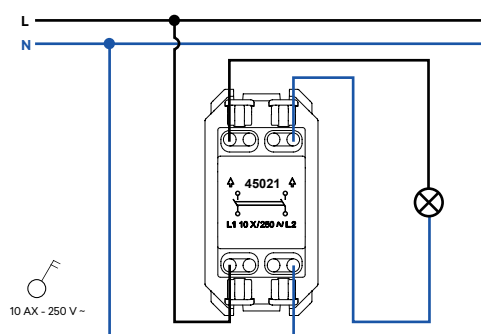

Interrupteur Bipolaire avec Témoin

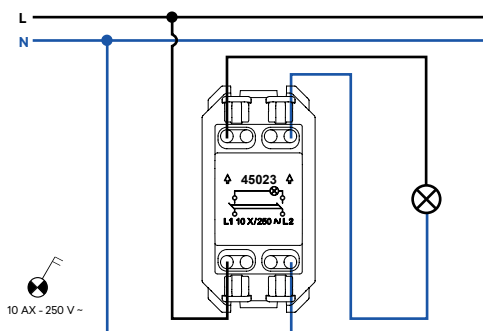

Double Allumage

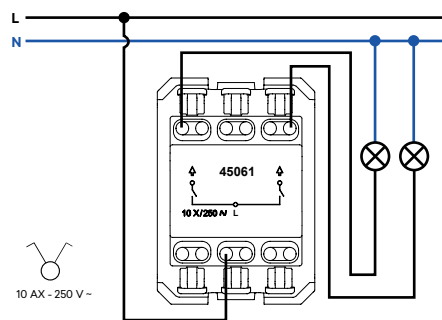

Va-et-Vient

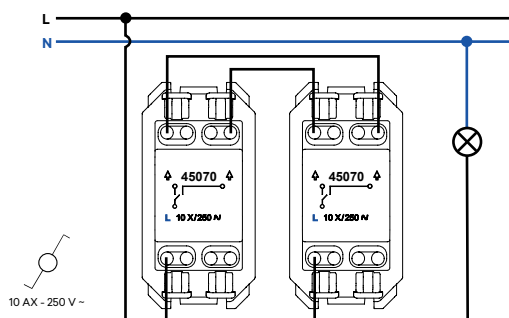

Va-et-Vient Lumineux

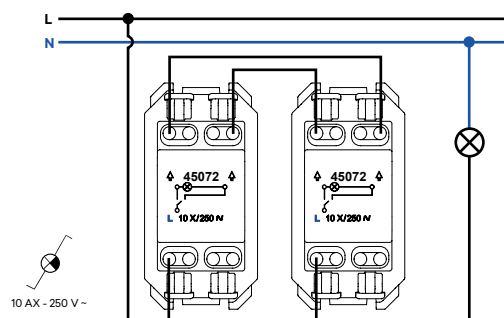

Schémas de Connexion

Va-et-Vient avec Témoin

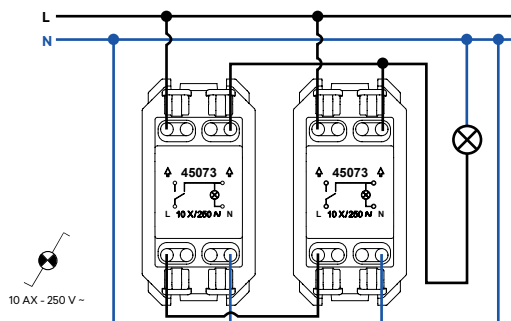

Va-et-Vient Bipolar

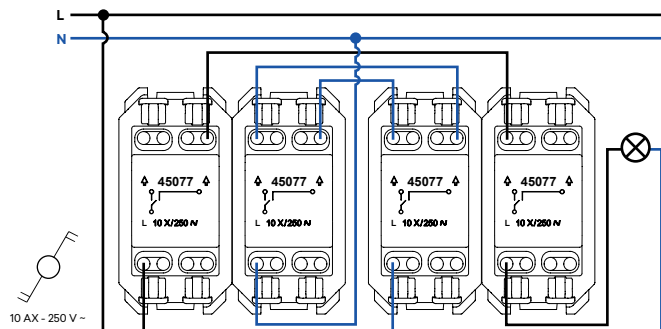

Permutateur

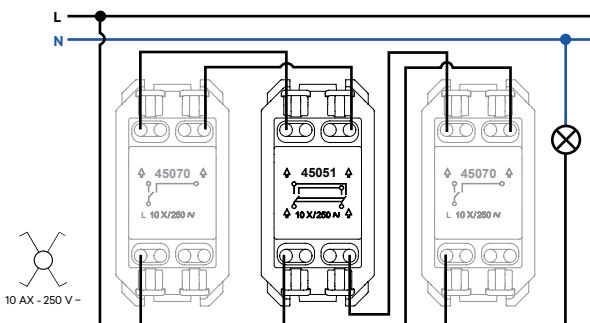

Permutateur Lumineux

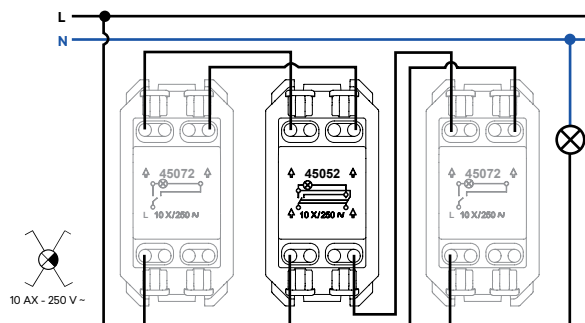

Poussoir à Bascule

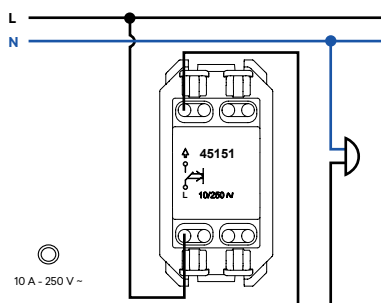

Poussoir à Bascule (NO + NF)

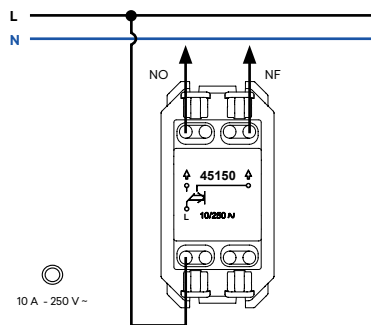

Poussoir à Bascule Lumineux de 250 V ~

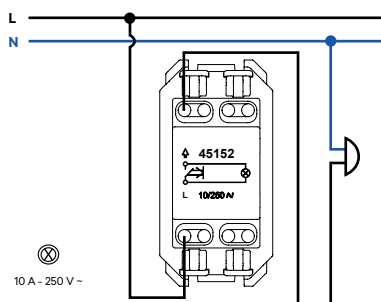

Poussoir à Bascule Lumineux de 12 V ~

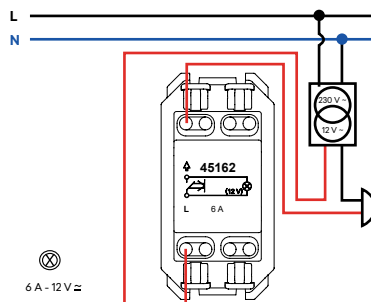

Schémas de Connexion

Poussoir à Bascule avec Symbole

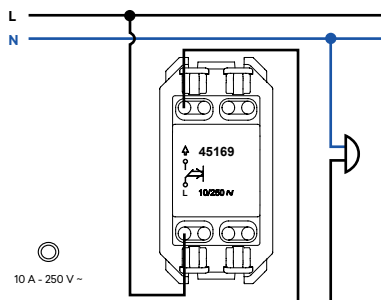

Poussoir à Bascule Lumineux avec Symbole

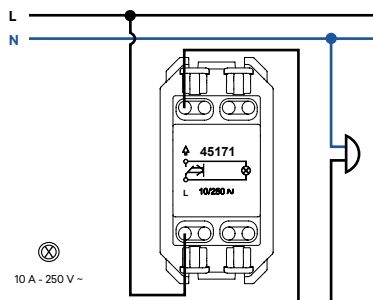

Double Poussoir à Bascule

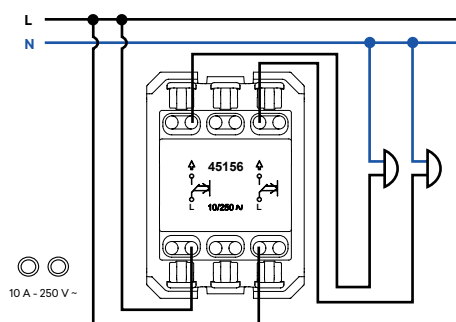

Poussoir à Bascule / Va-et-Vient

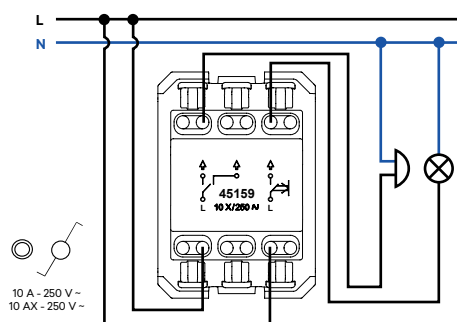

Double Poussoir/Va-et-Vient de Persienne (Commande d'un point)

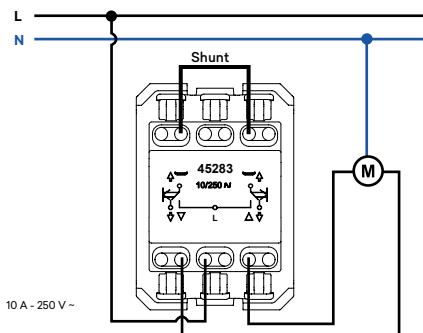

Double Poussoir/Va-et-Vient de Persienne (Commande de deux ou plus points)

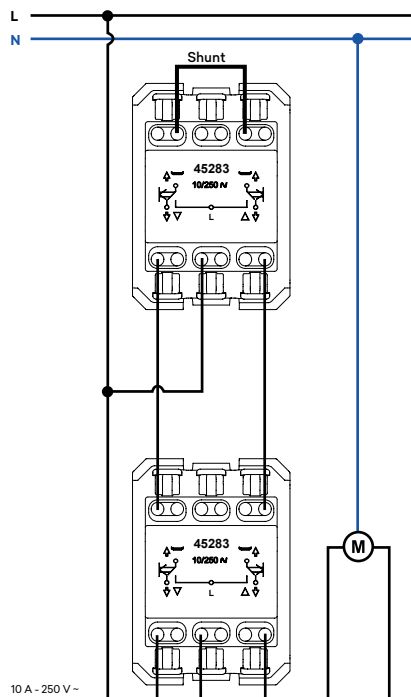

Double Poussoir de Persienne

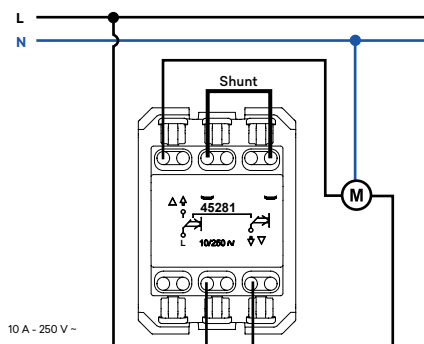

Schémas de Connexion

Inverseur de Persienne avec Enclavement Mécanique

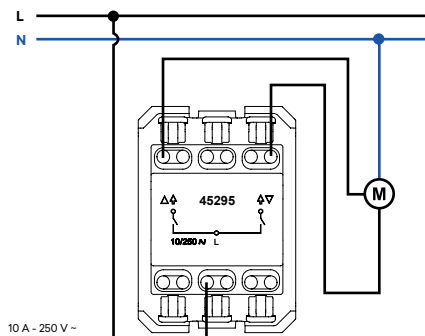

Poussoir à Bascule avec Témoin Indépendant de 250 V ~

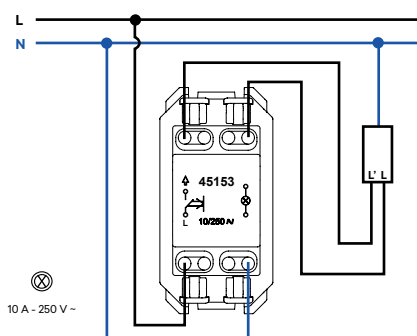

Poussoir à Bascule avec Témoin Indépendant de 12 V =

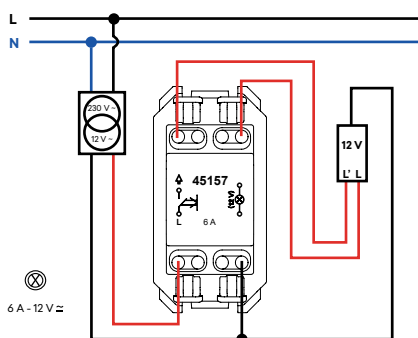

Poussoir à Clé

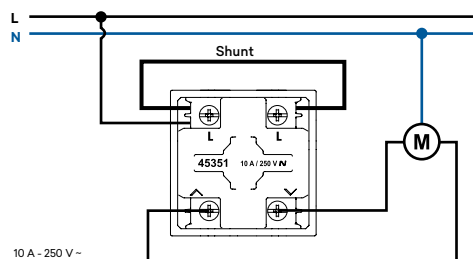

Va-et-Vient à Clé

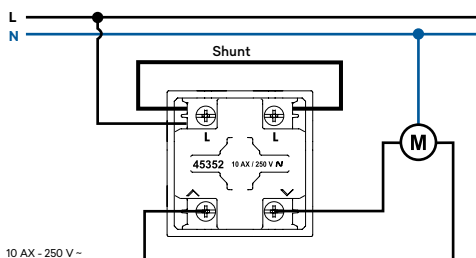

Poussoir avec Cordon

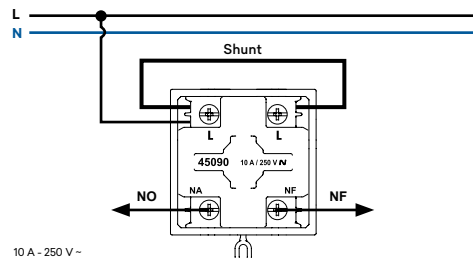

Va-et-Vient avec Cordon

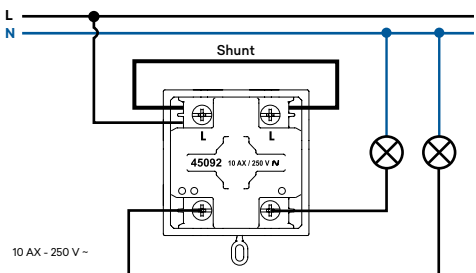

Interrupteur Rotatif

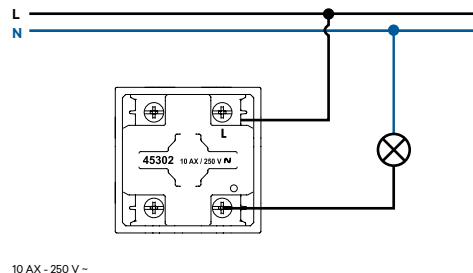

Schémas de Connexion

Va-et-Vient Rotatif

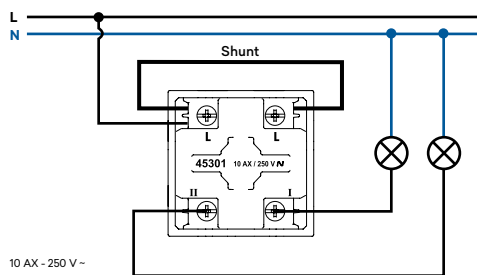

Poussoir Rotatif de Persiennes

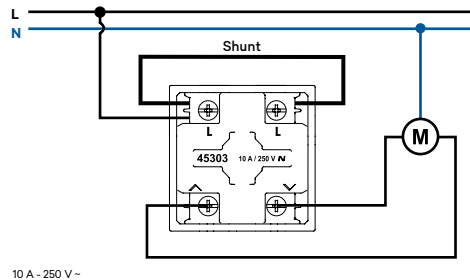

Va-et-Vient Rotatif de Persiennes

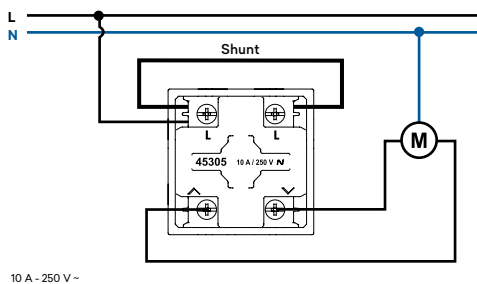

Plaques et respectifs Adaptateurs de Fixation - Dimensions (mm)

Réf. 45993 - Adaptateur de Fixation

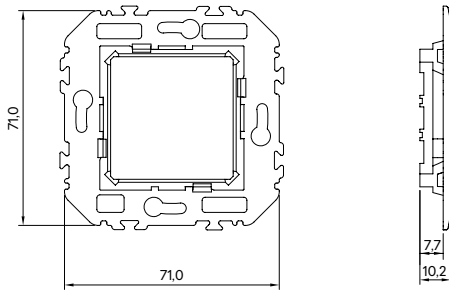

Réf. 45994 - Adaptateur de Fixation avec Griffes

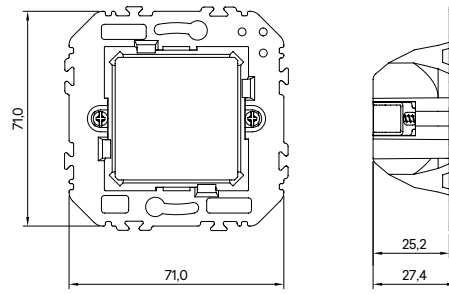

Réf. 43910 T - Siza Vieira Simple

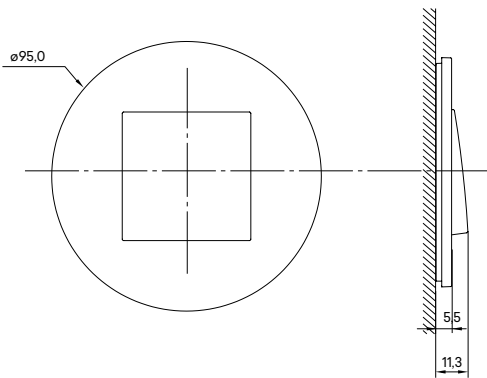

Réf. 43920 T - Siza Vieira Double

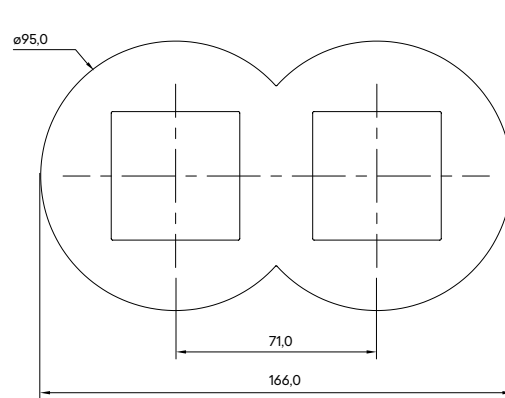

Réf. 43930 T - Siza Vieira Triple

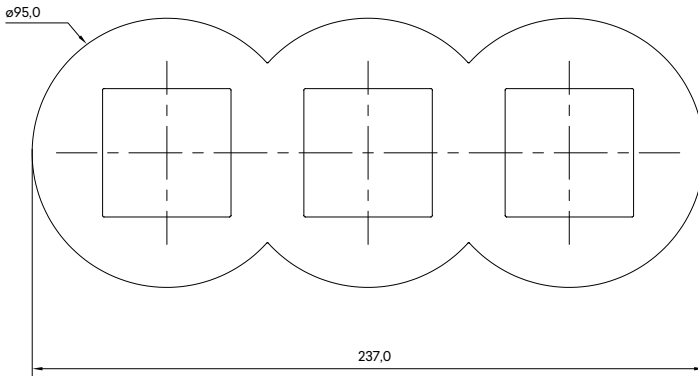

Réf. 43940 T - Siza Vieira Quadruple

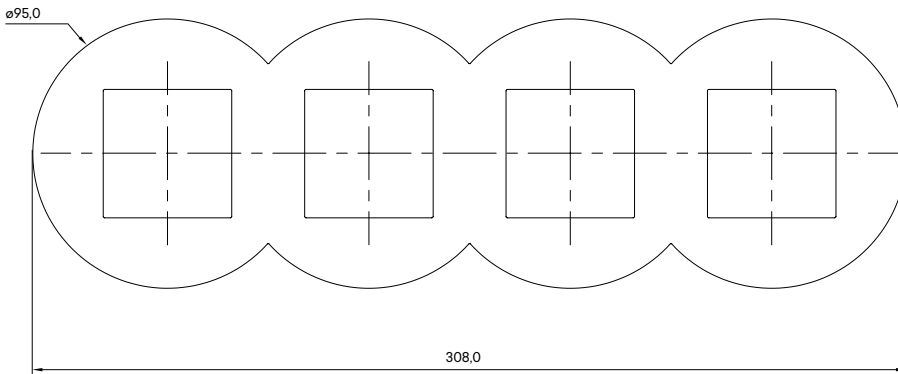

Plaques et respectifs Adaptateurs de Fixation - Dimensions (mm)

Réf. 45993 - Adaptateur de Fixation

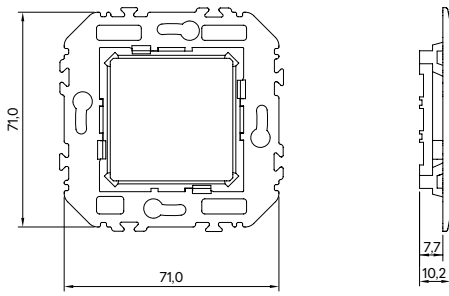

Réf. 45994 - Adaptateur de Fixation avec Griffes

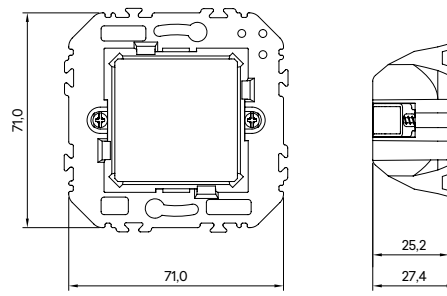

Réf. 45910 T - Simple

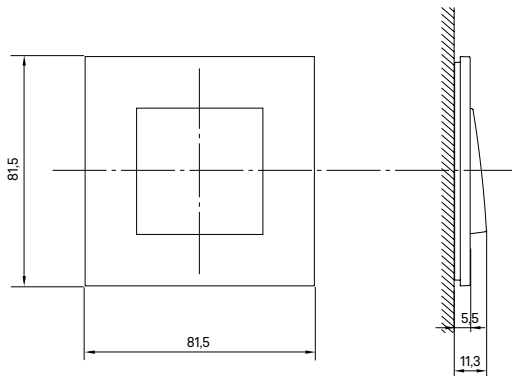

Réf. 45920 T - Double

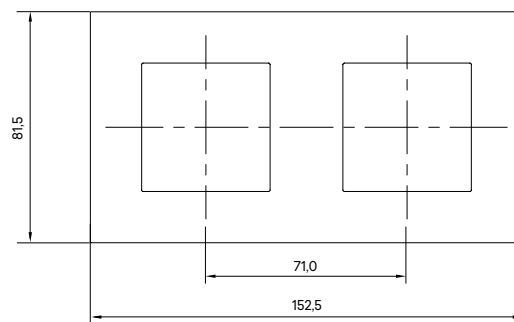

Réf. 45930 T - Triple

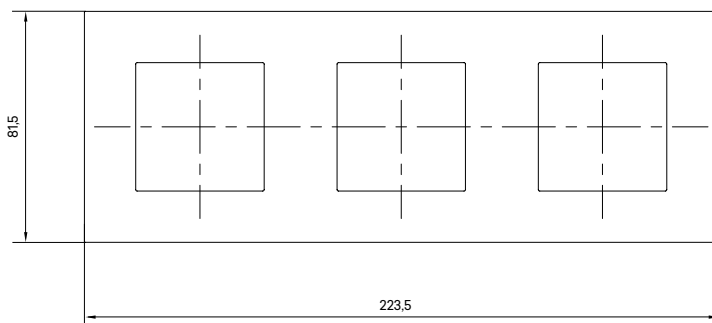

Réf. 45940 T - Quadruple

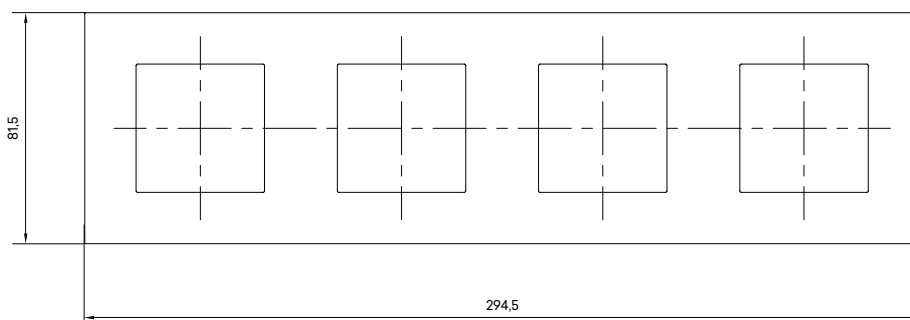

Plaques et respectifs Adaptateurs de Fixation de la Matrice Européenne - Dimensions (mm)

Réf. 42993 - Adaptateur de Fixation

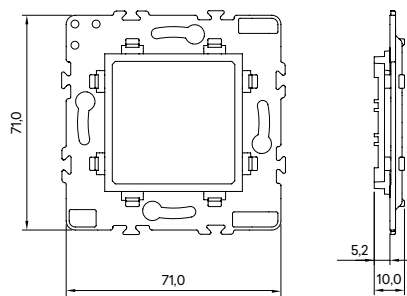

Réf. 42994 - Adaptateur de Fixation avec Griffes

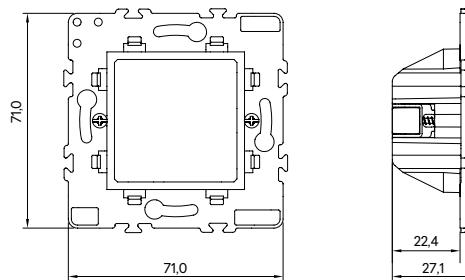

Réf. 42910 T - Simple (Standard, Aquarella, Lyra, Ligna, Metallum)

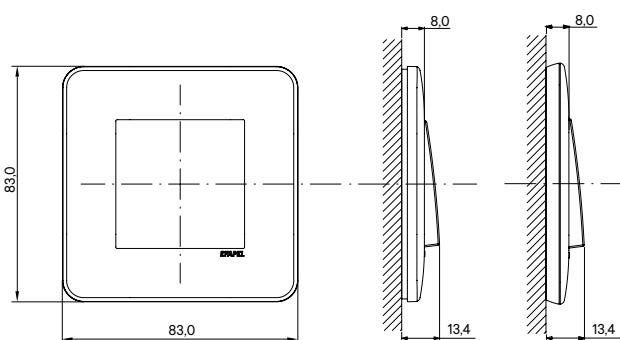

Réf. 42920 T - Double (Standard, Aquarella, Lyra, Ligna, Metallum)

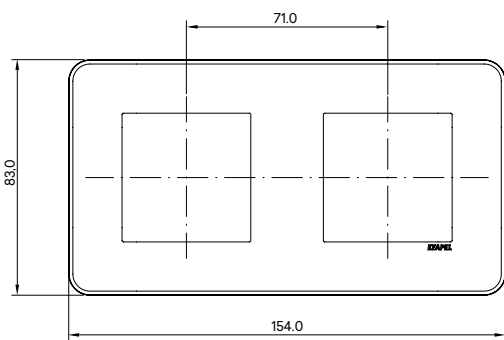

Réf. 42930 T - Triple (Standard, Aquarella, Lyra, Ligna, Metallum)

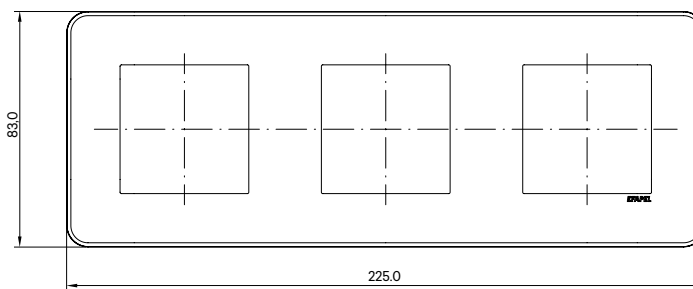

Réf. 42940 T - Quadruple (Standard, Aquarella, Lyra, Ligna, Metallum)

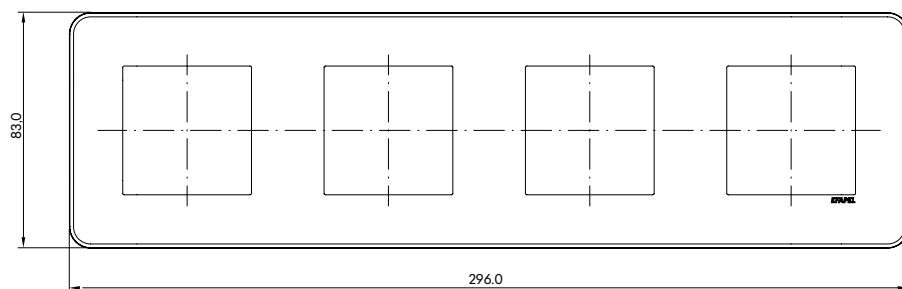

Plaques et respectifs Adaptateurs de Fixation de la Matrice Européenne - Dimensions (mm)

Réf. 42993 - Adaptateur de Fixation

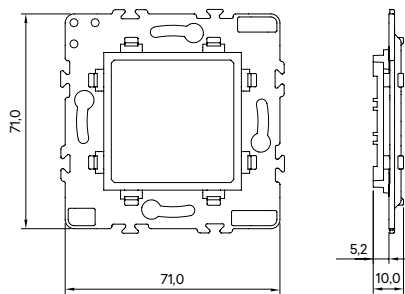

Réf. 42994 - Adaptateur de Fixation avec Griffes

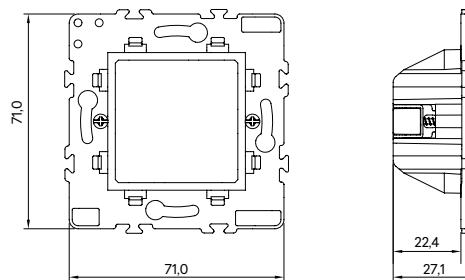

Réf. 42910 T - Simple (Croma)

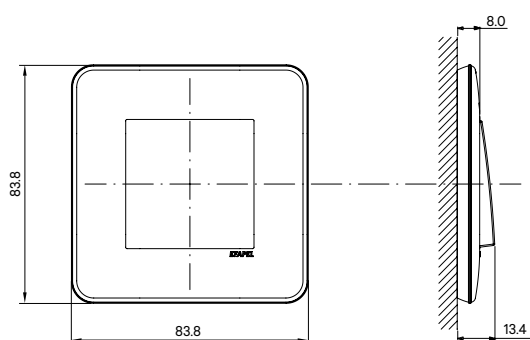

Réf. 42920 T - Double (Croma)

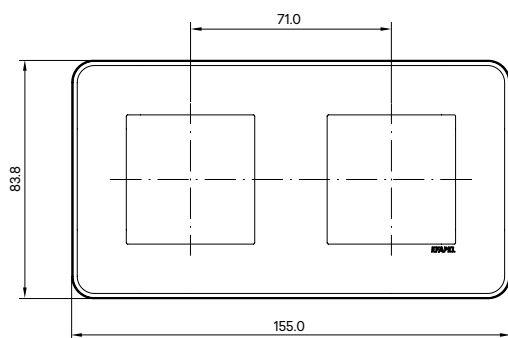

Réf. 42930 T - Triple (Croma)

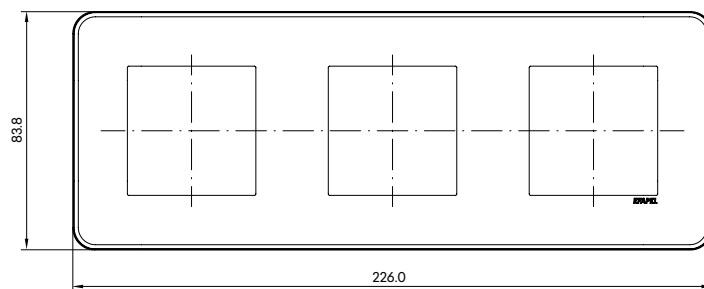

Réf. 42940 T - Quadruple (Croma)

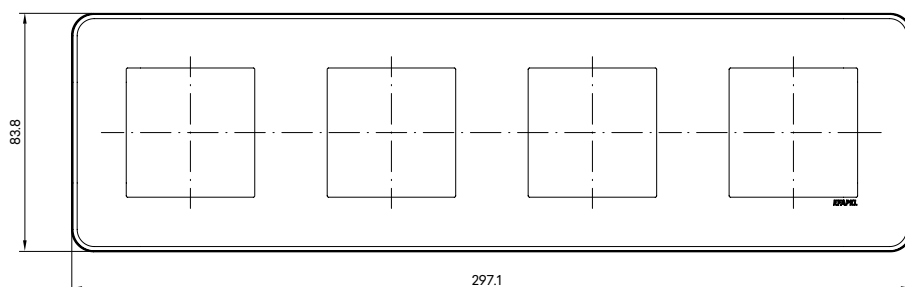

Adaptateurs de Fixation de la Matrice Italienne - Dimensions (mm)

Réf. 41994 - 3 Modules (Standard, Aquarella, Lyra, Ligna, Metallum, Croma, Crystal)

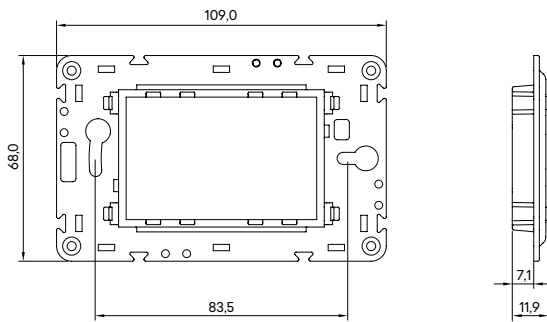

Réf. 41996 - 4 Modules (Standard, Aquarella, Lyra, Ligna, Metallum, Croma)

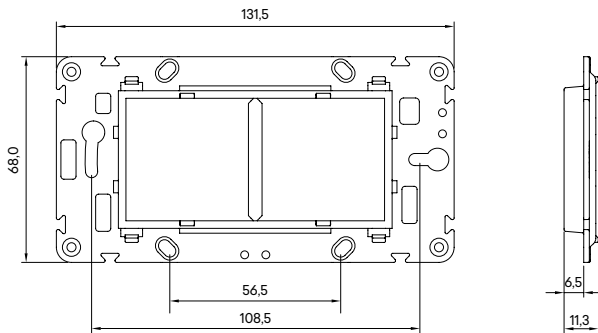

Réf. 41997 - 6 Modules (Standard, Aquarella, Lyra, Ligna, Metallum)

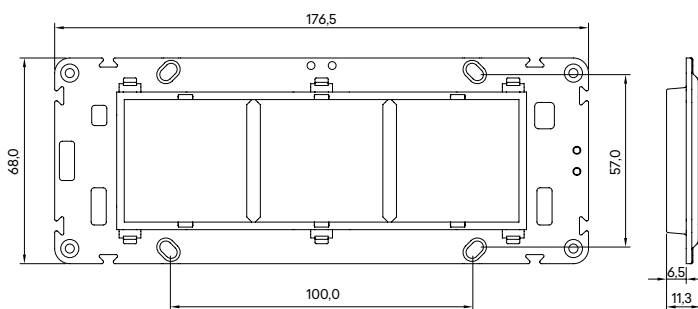

Réf. 41995 - 3+3 Modules (Standard, Aquarella, Lyra, Ligna, Metallum, Croma, Crystal)

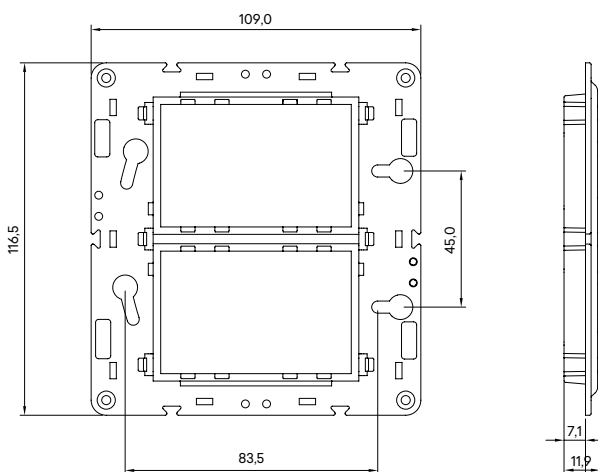

Plaques Matrice Italienne - Dimensions (mm)

Réf. 41913 T (010) - 1 Module (Standard, Aquarella)

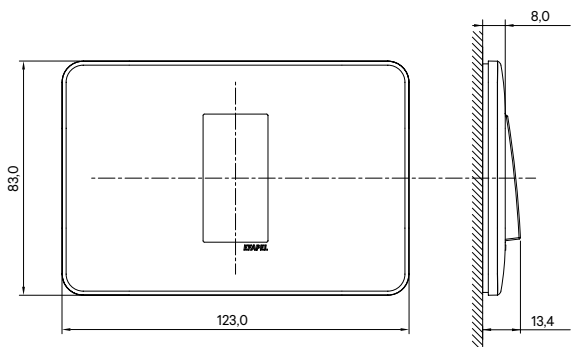

Réf. 41916 T - 3 Modules (Standard, Aquarella, Lyra, Ligna, Metallum)

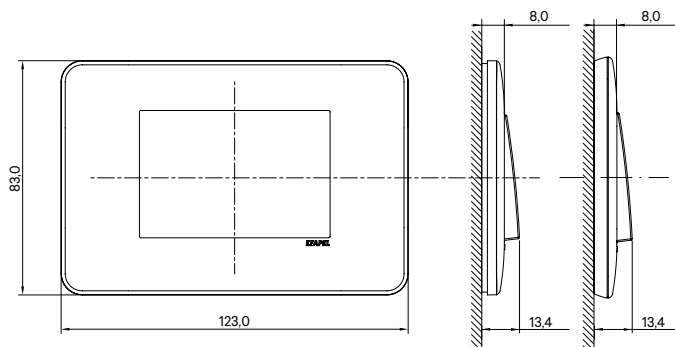

Réf. 41914 T - 2 Modules (Standard, Aquarella)

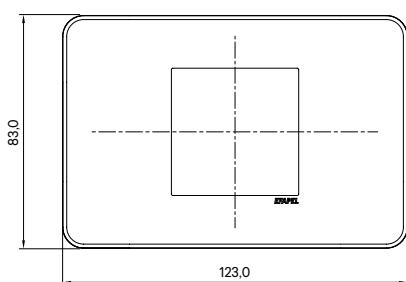

Réf. 41917 T - 4 Modules (Standard, Aquarella, Lyra, Ligna, Metallum)

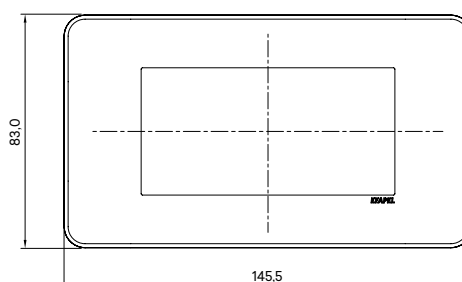

Réf. 41915 T (101) - 2 Modules (Standard, Aquarella)

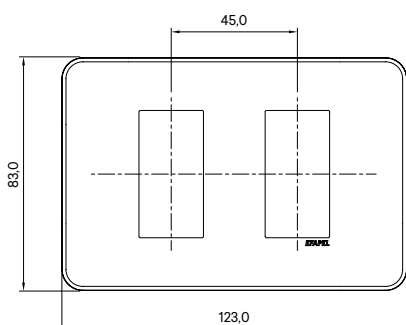

Réf. 41918 T - 6 Modules (Standard, Aquarella, Lyra, Ligna, Metallum)

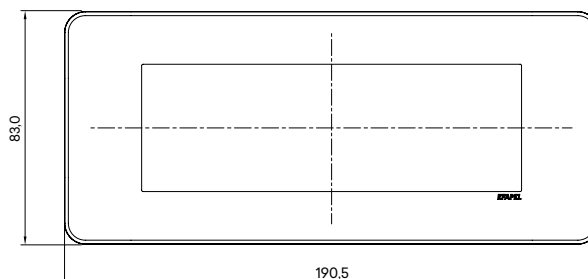

Réf. 41926 T - 3+3 Modules (Standard, Aquarella, Lyra, Ligna, Metallum)

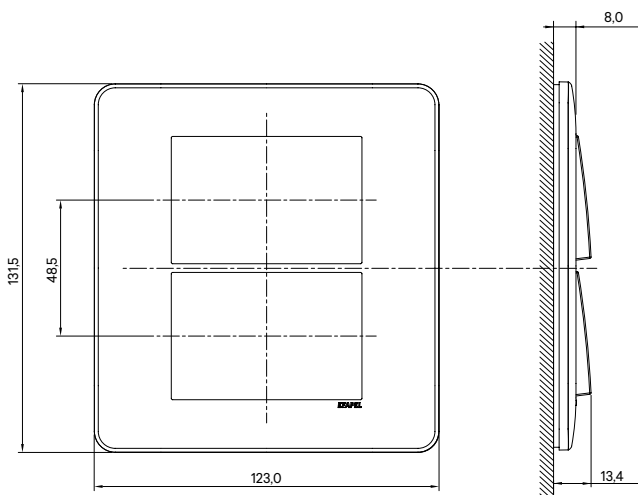

Plaques Matrice Italienne - Dimensions (mm)

Réf. 41916 T - 3 Modules (Croma)

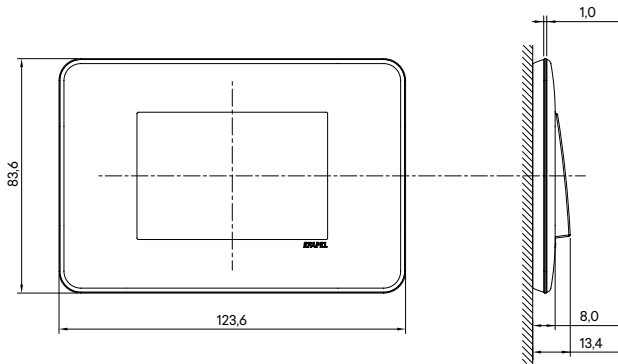

Réf. 41917 T - 4 Modules (Croma)

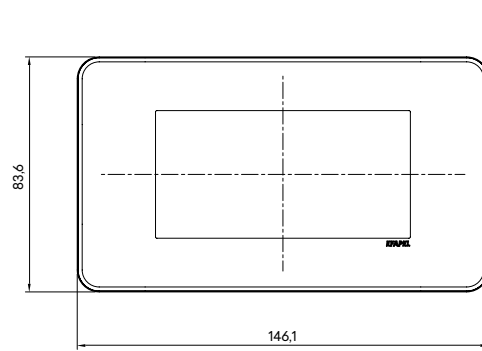

Réf. 41918 T - 6 Modules (Croma)

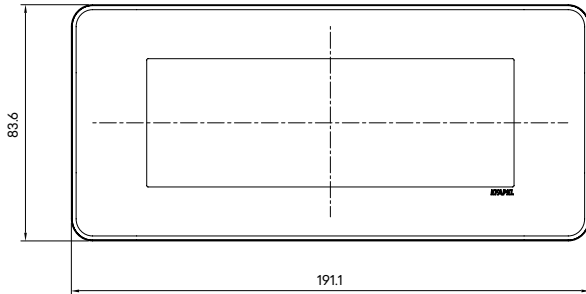

Réf. 41926 T - 3+3 Modules (Croma)

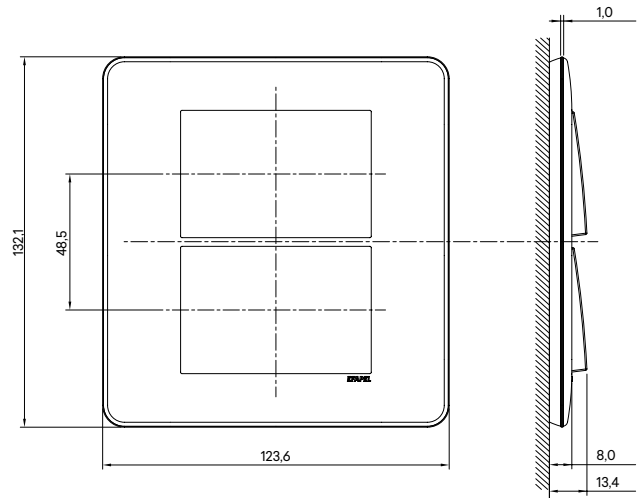

Réf. 41916 T - 3 Modules (Crystal)

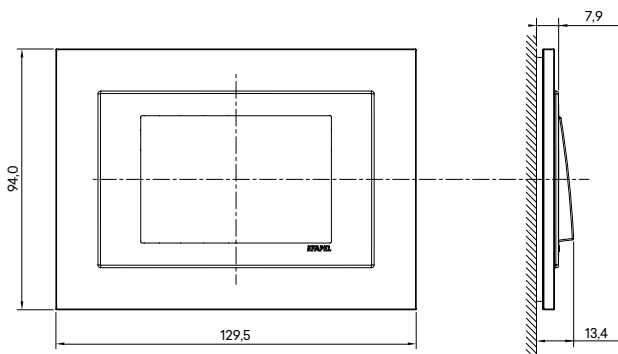

Réf. 41926 T - 3+3 Modules (Crystal)

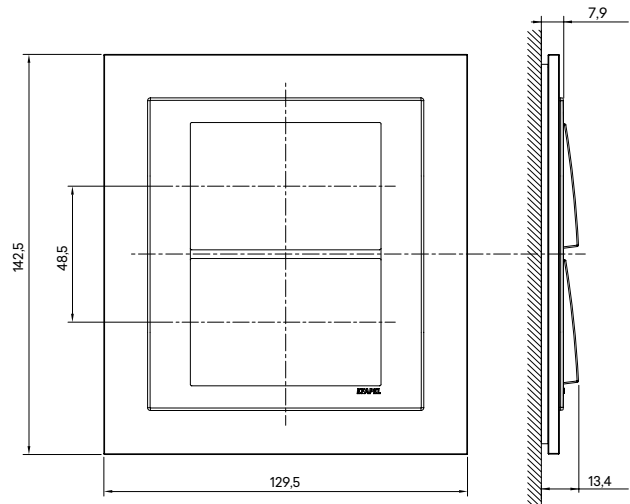

Prises de Chargeur USB

Description



Mécanismes **MEC 21**
Réf. 21137, 21117
 Finitions - LOGUS 90 | APOLO 5000

Possibilité d'IP44 en utilisant la **Plaque Étanche IP44 (Réf. XX961 TXX)**, disponible uniquement dans la version simple).

Possibilité d'utiliser le couvercle de protection des mécanismes en phase de Construction (**Réf. 21971**).

Caractéristiques

Mécanismes en Thermoplastique Technique - matériau résistant, non-conducteur.

Prises de Courant Schuko et Française:

Caractéristiques nominales d'entrée: 250 V ~ - 50/60 Hz

Courant maximal d'entrée: 300 mA

Charge maximale: 16 A

Efficacité: 75 %

Consommation: < 50 mW

Connexion par vis

En conformité avec la norme IEC 60884-3-1.

Chargeur USB A et C utilisant le couvercle (Réf. XX630 TXX (Schuko) ou avec XX650 TXX (Française))

Sortie USB: 5 V = 3000 mA 15 W

Température de fonctionnement: -5 °C à +40 °C

Dimensions (mm)

Réf. 21137

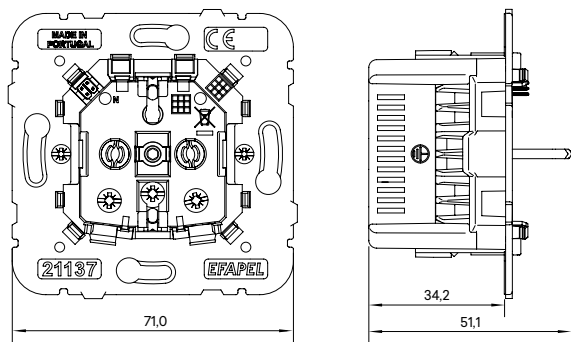

Réf. 21117



Schéma de Connexion



Buzzer

Description

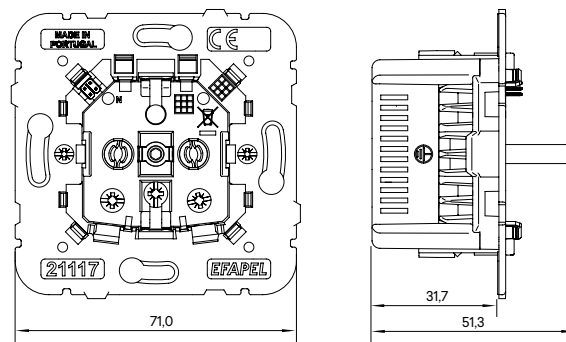
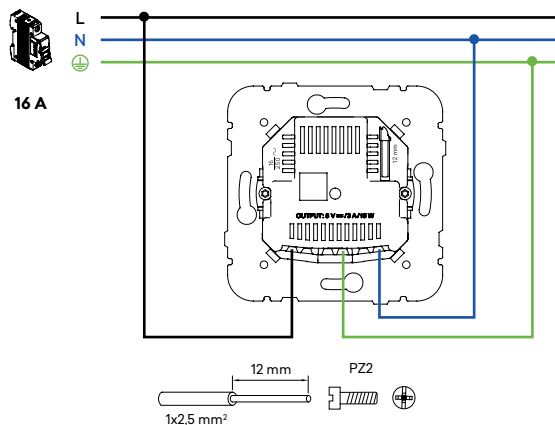
Mécanisme **MEC 21**Réf. **21990**

Finitions - LOGUS 90 | APOLO 5000 | SIRIUS 70

Caractéristiques

Tension: **230 V ~**Fréquence: **50 Hz**Type: **D (signal sonore Type D)**Cycle de fonctionnement: **intermittent de 5/15 secondes**

Fonctionnement

L'alarme sonore se déclenche lors de l'actionnement.

Dimensions (mm)



Schéma de Connexion



Buzzer Électronique

Description

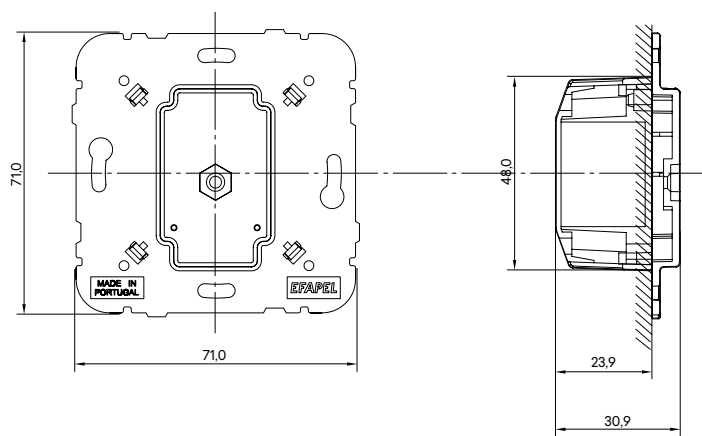
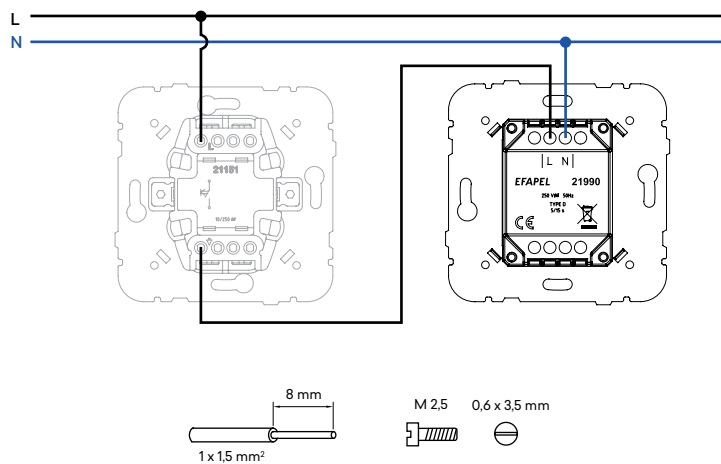

Mécanisme **MEC Q45**
Réf. 45369 S
 Finitions - QUADRA | SIZA | LATINA



Caractéristiques

Tension de fonctionnement: **100-240 V ~**
 Fréquence: **50-60 Hz**
 Type: **D (signal sonore Type D)**
 Niveau sonore: **80 dB à 1m**
 Cycle de fonctionnement: **intermittent de 5/15 secondes**
 Température de fonctionnement: **-10 °C jusqu'à +45 °C**

Fonctionnement

L'alarme sonore se déclenche lors de l'actionnement.

Dimensions (mm)

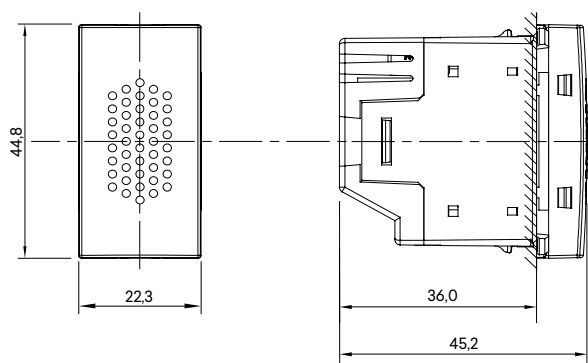

Schémas de Connexion

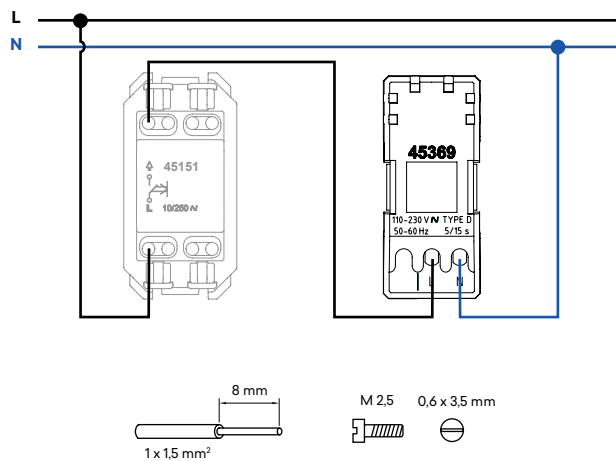

Prises HDMI

Description



Mécanismes **MEC Q45**

Réf. 45435 S - Prise HDMI avec Connecteur - 1 Module

Réf. 45436 S - Prise HDMI avec Connexion par Vis - 2 Modules

Prises de transmission d'informations audiovisuelles en haute définition entre une source (ordinateur, DVD, ...) et un Terminal (TV, LCD, vidéoprojecteur,...).

Finitions - **QUADRA | SIZA | LATINA**

Disponible dans les couleurs LOGUS 90, APOLO 5000 et SIRIUS 70

Caractéristiques

Mécanismes en Thermoplastique Technique - matériau résistant, non-conducteur.

Référence	45435 S	45436 S
Connexion	Par cordon (connecteur femelle)	Vis
Distance maximale entre prises HDMI	10 mètres	5 mètres
Résolution maximale	1080 p	
Connecteurs	Type 1,4 Version E	

Dimensions (mm)

Réf. 45435 S

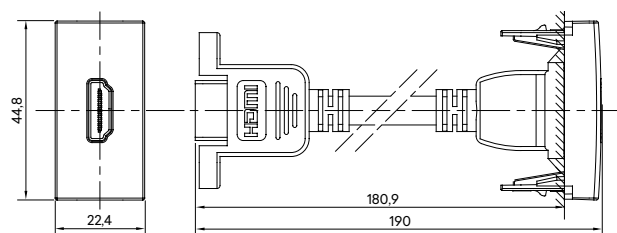

Réf. 45436 S



Schéma de Connexion

Réf. 45436 S

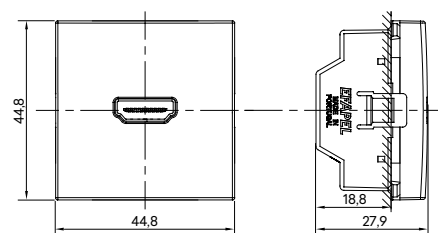
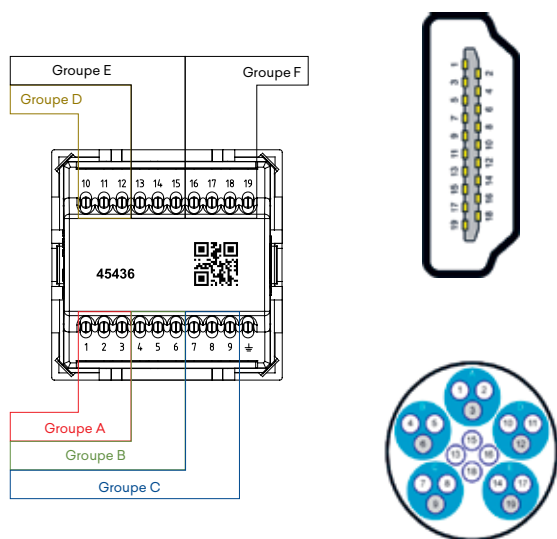

Broche	Broche	Groupe
Broche 1	TMDS Data2+	Groupe A / Groupe Rouge
Broche 2	TMDS Data2 Data Shield	
Broche 3	TMDS Data2-	
Broche 4	TMDS Data1+	Groupe B / Groupe Vert
Broche 5	TMDS Data1 Data Shield	
Broche 6	TMDS Data1-	Groupe C / Groupe Bleu
Broche 7	TMDS Data0+	
Broche 8	TMDS Data0 Data Shield	
Broche 9	TMDS Data0-	Groupe D / Groupe Marron
Broche 10	TMDS Clock+	
Broche 11	TMDS Clock Data Shield	
Broche 12	TMDS Clock-	Groupe E
Broche 13	CEC	
Broche 14	Reservado, HEC Data - (Opcional, 1,4+ avec Goulotte Ethernet)	Groupe F / Câbles restants sans Groupe
Broche 15	SCL (DDC)	
Broche 16	SDA (DDC)	
Broche 17	DDC/CEC Ground	Groupe F / Câbles restants sans Groupe
Broche 18	+5V Power	
Broche 19	Hot Plug Detect, HEC Data + (Opcional, 1,4+ avec Goulotte Ethernet)	

Prises de Données USB | VGA | RCA

Description



Mécanismes MEC Q45

Réf. 45437 S - Prise USB - 1 Module

Prise de transmission d'informations par connexion USB

Réf. 45430 S - Prise VGA - 2 Modules

Prise de transmission d'informations audiovisuelles entre une source (ordinateur, DVD, ...) et un Terminal (TV, LCD, vidéoprojecteur,...)

Réf. 45580 S - Prise RCA / Stéréo / Vidéo - 1 Module

Prise de transmission d'informations audiovisuelles entre une source (ordinateur, DVD, ...) et un Terminal (TV, LCD, vidéoprojecteur,...)

Finitions - **QUADRA** | **SIZA** | **LATINA**

Disponible dans les couleurs LOGUS 90, APOLO 5000 et SIRIUS 70

Caractéristiques

Mécanismes en Thermoplastique Technique - matériau résistant, non-conducteur.

Référence	45437 S	45430 S	45580 S
Connexion		Vis	
Distance maximale entre prises	5 mètres	15 mètres	20 mètres
Vitesse maximale	12 Mbit/s	non applicable	

Dimensions (mm)

Réf. 45437 S

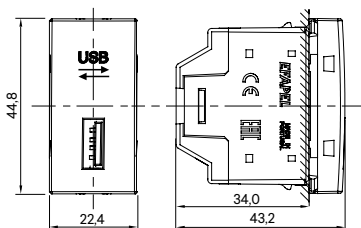

Réf. 45430 S

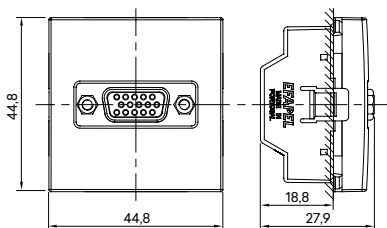

Réf. 45580 S

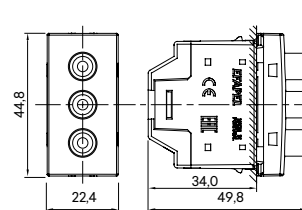

Schémas de Connexion

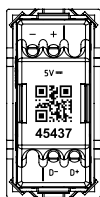

Broche	
+	VBUS 5VDC
-	GROUND
D+	DATA +
D-	DATA -

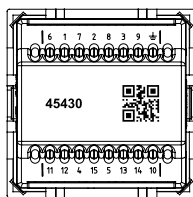

Broche	
1	RED COAX
2	GREEN COAX
3	BLUE COAX
4	ORANGE (ID BIT 2 - NC)
5	RED (GND)
6	RED BRAID
7	GREEN BRAID
8	BLUE BRAID
9	WHITE (KEY)
10	BLUE (GND)
11	BROWN (ID BIT 0 - GND)
12	YELLOW (ID BIT 1 - SDA)
13	GREY (HORIZONTAL SYNCHRONIZATION)
14	GREEN (VERTICAL SYNCHRONIZATION)
15	BLACK (ID BIT 3 - SCL)
16	SHIELD (GROUND)

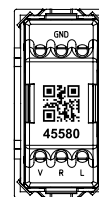

Broche	
V	VIDEO Câble
R	RIGHT AUDIO SIGNALS
L	LEFT AUDIO SIGNALS
GND	GROUND

Variateurs/Va-et-vients

Description

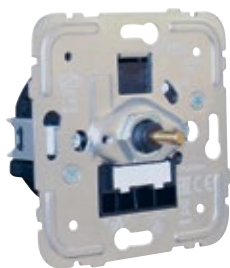
Mécanisme **MEC 21**Réf. **21210, 21211, 21213, 21214, 21215, 21216, 21217, 21219**

Finitions - LOGUS 90 | APOLO 5000 | SIRIUS 70

Permet de régler l'intensité lumineuse d'une lampe ou d'un ensemble de lampes.

Caractéristiques

Référence	21210	21211	21213	21214	21215	21216	21217	21219	
Tension nominale	230 V ~ / 50 Hz								
Type de Règlement	1-10 V	LEADING EDGE	TRAILING EDGE	LEADING EDGE	TRAILING EDGE	LEADING EDGE	TRAILING EDGE	LEADING EDGE	
Puissance	Minimum	-	20 W / VA	20 W / VA	7 W / VA 3 W (LED)	15 W / VA 3 W (LED)	20 W / VA 3 W (LED)	15 W / VA 5 W (LED)	25 W/VA
	Maximale	$I_{control} \leq 40 \text{ mA}$	500 W / VA	550 W / VA	110 W / VA 35 W (LED)	150 W / VA 50 W (LED)	250 W / VA 85 W (LED)	450 W / VA 150 W (LED)	600 W / VA
Type du Interrupteur	Interrupteur	Va-et-Vient	Va-et-Vient	Va-et-Vient	Va-et-Vient	Va-et-Vient	Va-et-Vient	Va-et-Vient	
Connexions	2,5 mm ²	2,5 mm ²	2,5 mm ²	2,5 mm ²	2,5 mm ²	2,5 mm ²	2,5 mm ²	2,5 mm ²	
Fusible	F 0,8 A / 250 V	T 2 AH / 250 V	-	T 1 A / 250 V	-	T 2 AH / 250 V	-	F 2,5 A / 250 V	

Fonctionnement

Variation rotative de l'intensité lumineuse.
Pressionner le bouton pour changer l'état ON/OFF.

Dimensions (mm)

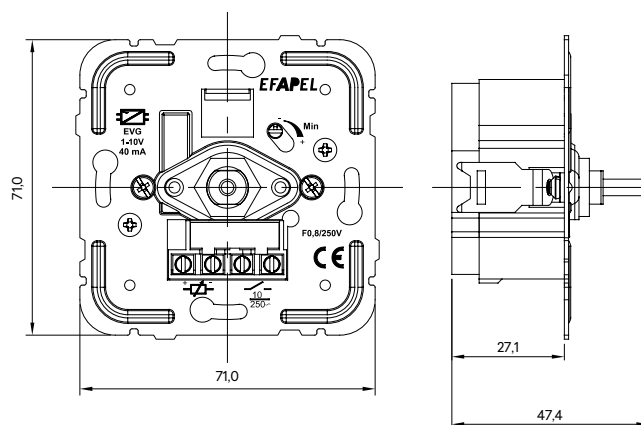

Variateurs/Va-et-vients

Schémas de Connexion

Réf. 21210

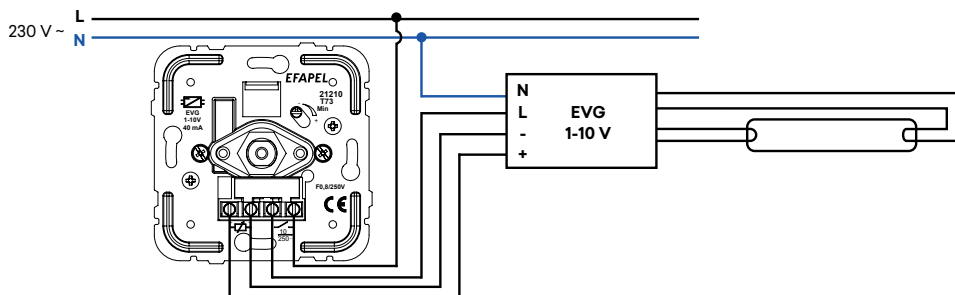

Réf. 21211 | 21213 | 21214 | 21215 | 21216 | 21217

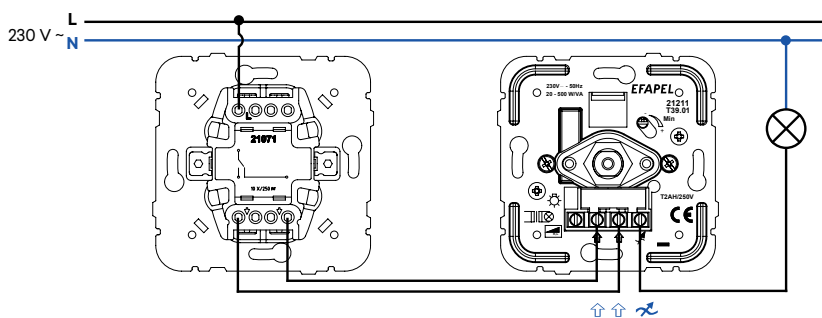
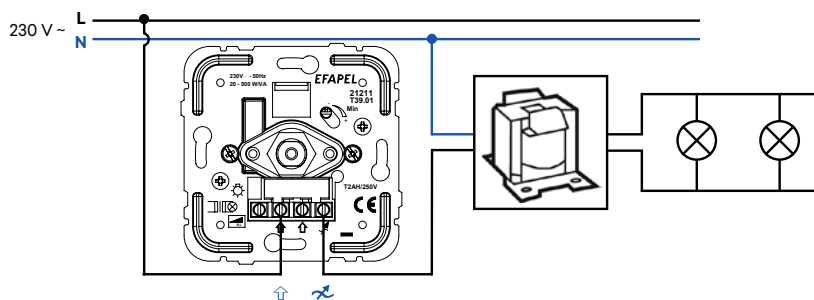

Réf. 21219

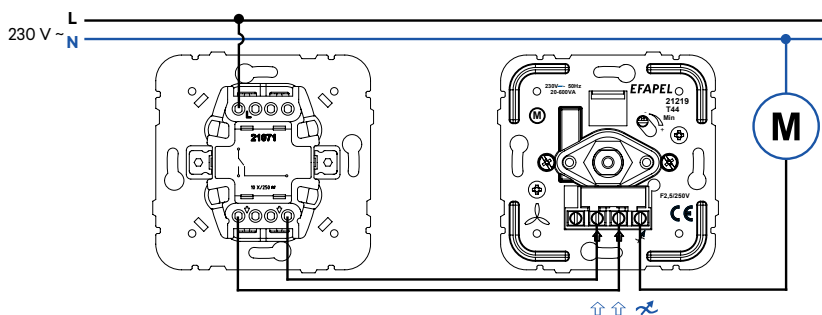
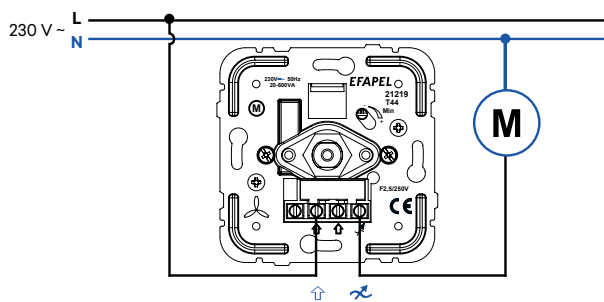

Variateur RLC Rotatif

Description



Mécanisme **MEC Q45**
Réf. 45216 S
 Finitions - QUADRA | SIZA | LATINA



Aucun neutre requis (remplace directement un interrupteur unipolaire).
 Compatible avec les charges RLC (R, RL ou RC).
 Mémoire du dernier niveau d'éclairage.
 Permet le contrôle à plus d'un point (circuit en commutation) avec l'utilisation de boutons à bascule (NO).

Caractéristiques

Alimentation: **100-240 V ~ | 50-60 Hz**
 Consommation: **< 200 mW**
 Température de fonctionnement: **-10 °C jusqu'à +45 °C**

Note:

Nombre maximal de lampes par circuit = 8 lampes.
 En cas de surcharge, de court-circuit, de charge non appropriée (lampes non variables, ou mélange de types de lampes variables) le variateur commencera à clignoter.

Fonctionnement

Permet la Commande ON/OFF et de régler l'intensité lumineuse d'une lampe ou d'un ensemble de lampes:

- Régulation d'intensité lumineuse par rotation ou pression continue sur le bouton;
- Commutation de la position ON/OFF par une courte pression sur le bouton.

Dimensions (mm)



Diagramme de Fonctionnement (Entrée Extérieure)



Schéma de Connexion

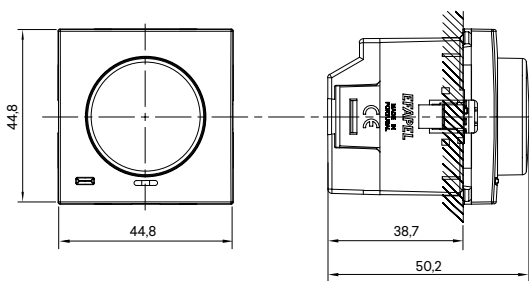

Variateur RLC de Doigts

Description

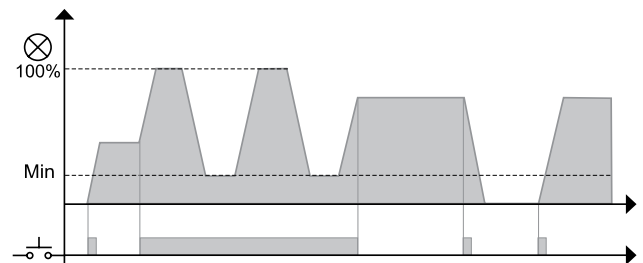
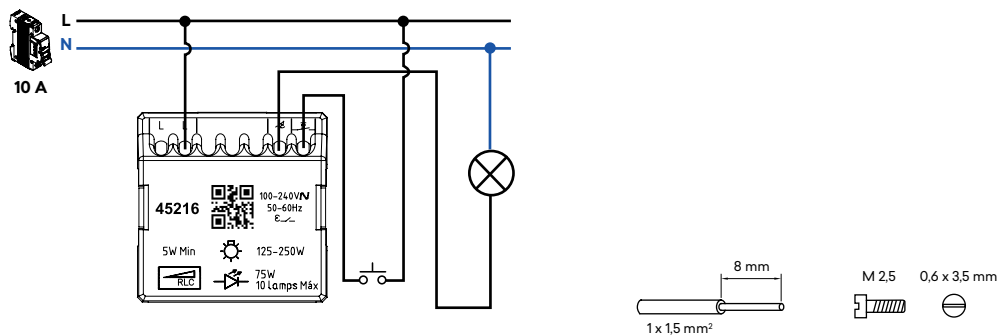

Mécanisme MEC 21

Réf. 21218

Finitions - LOGUS 90 | APOLO 5000 | SIRIUS 70

Mécanisme MEC Q45

Réf. 45218 S

Finitions - QUADRA | SIZA | LATINA

Aucun neutre requis (remplace directement un interrupteur unipolaire).

Compatible avec les charges RLC (R, RL ou RC).

Permet le contrôle à plus d'un point (circuit en commutation) avec l'utilisation de boutons à bascule (NO).

Possibilité de définir le rétroéclairage comme: Lumineux, Témoin, Toujours ON ou OFF:

- Lumineux - rétroéclairage allumé avec charge éteinte et éteint avec charge allumée;
- Témoin - rétroéclairage éteint avec charge éteinte et allumé avec charge allumée;
- Toujours ON - rétroéclairage toujours allumé;
- Désactivé - rétroéclairage éteint.



Caractéristiques

Alimentation: 100-240 V ~ | 50-60 Hz

Consommation: < 200 mW

Température de fonctionnement: -10 °C jusqu'à +45 °C

Notes:

Nombre maximal de lampes par circuit = 8 lampes.

En cas de surcharge, de court-circuit, de charge non appropriée (lampes non variables, ou mélange de types de lampes variables) le variateur commencera à clignoter.

Fonctionnement

Permet la Commande ON/OFF et de régler l'intensité lumineuse d'une lampe ou d'un ensemble de lampes.

Dimensions MEC 21 (mm)

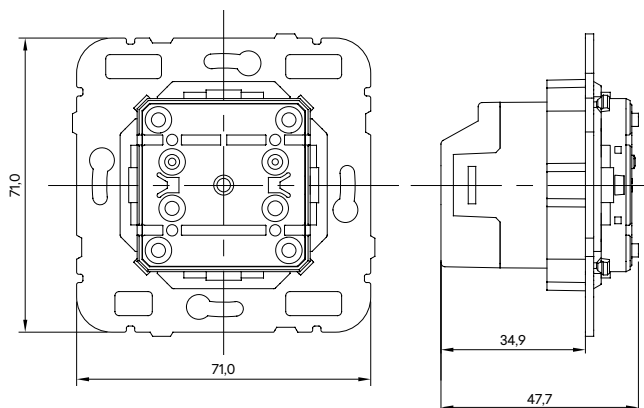

Dimensions MEC Q45 (mm)



Diagramme de Fonctionnement (Entrée Extérieure)



Schéma de Connexion

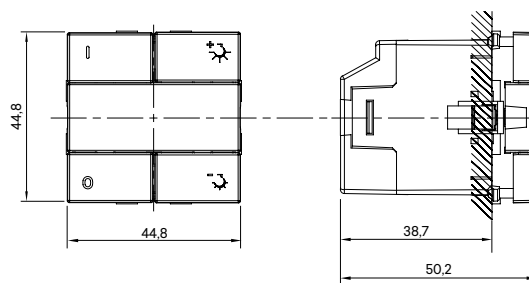

Variateurs/Va-et-vients

Caractéristiques - Tableau Général de Sélection Rapide

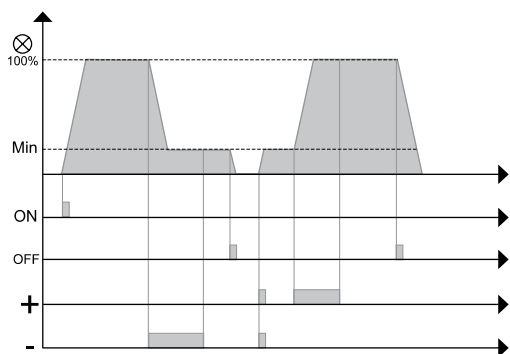
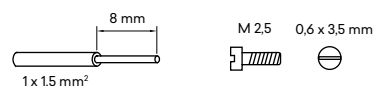
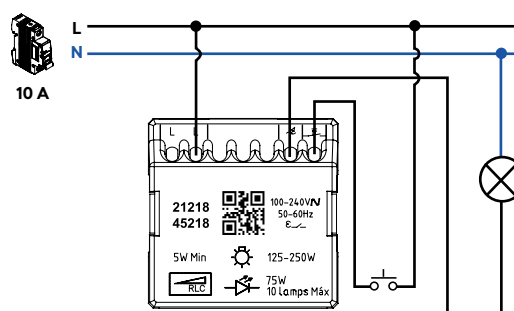
charges maximales recommandées

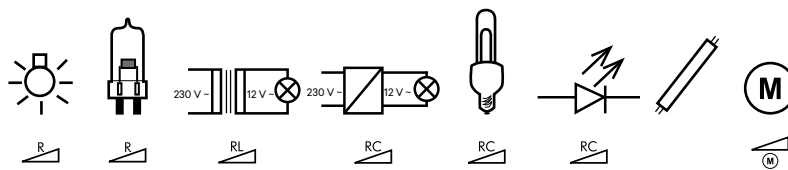

Réf.	Type	Tension	Minimum	Maximum	Maximum	Maximum	Maximum	Maximum	Maximum	Maximum	Maximum	Maximum
21210	-	1-10 V	-	-	-	-	-	-	-	-	-	40 mA
21211	Var. avec Coupure en Début Phase "Leading Edge"	RL	230 V ~ 50 Hz	20 W / VA	500 W	500 W	500 VA	-	-	-	-	-
21213	Var. avec Coupure en Sortie Phase "Trailing Edge"	RC	230 V ~ 50 Hz	20 W / VA	550 W	550 W	-	550 VA	-	-	-	-
21214	Var. avec Coupure en Début Phase "Leading Edge"	RL	230 V ~ 50 Hz	7 W / VA 3 W (LED)	110 W	110 W	110 VA	-	110 W	35 W	-	-
21215	Var. avec Coupure en Sortie Phase "Trailing Edge"	RC	230 V ~ 50 Hz	15 W / VA 3 W (LED)	150 W	150 W	-	150 VA	150 W	50 W	-	-
21216	Var. avec Coupure en Début Phase "Leading Edge"	RL	230 V ~ 50 Hz	20 W / VA 3 W (LED)	250 W	250 W	250 VA	-	250 W	85 W	-	-
45216 S	Intelligent - Var. avec Coupure en Début et Sortie Phase "Leading Edge" et "Trailing Edge"	RLC	240 V ~ 50/60 Hz	5 W	250 W	250 W	250 VA	250 VA	75 W	75 W	-	-
			100 V ~ 50/60 Hz	5 W	125 W	125 W	125 VA	125 VA	75 W	75 W	-	-
21217	Var. avec Coupure en Sortie Phase "Trailing Edge"	RC	230 V ~ 50 Hz	15 W / VA 5 W (LED)	450 W	450 W	-	450 VA	450 W	150 W	-	-
21218 45218 S	Intelligent - Var. avec Coupure en Début et Sortie Phase "Leading Edge" et "Trailing Edge"	RLC	240 V ~ 50/60 Hz	5 W	250 W	250 W	250 VA	250 VA	75 W	75 W	-	-
			100 V ~ 50/60 Hz	5 W	125 W	125 W	125 VA	125 VA	75 W	75 W	-	-
21219	Var. avec Coupure en Début Phase "Leading Edge"	RL	230 V ~ 50 Hz	25 W / VA	600 W	600 W	-	-	-	-	-	600 VA

Note: Nombre maximal de lampes par circuit = 8 lampes.

Réduction de la Puissance Maximale Indiquée sur le Variateur en Fonction de la Température Ambiante

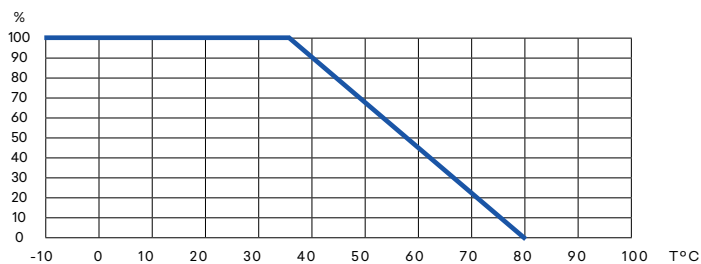

Voyants LED

Description



Mécanismes MEC 21

Réf. 21361 - Voyant à Lumière Blanche

Réf. 21365 - Voyant de Double État Vert/Rouge

Finitions - LOGUS 90 | APOLO 5000 | SIRIUS 70

Possibilité d'appliquer un diffuseur dans les couleurs suivantes:

- - Incolore
- - Orange
- - Vert
- - Rouge

100-240 V ~
50-60 Hz

Caractéristiques

Mécanismes en Thermoplastique Technique - matériau résistant, non-conducteur

Alimentation: 100-240 V ~ | 50-60 Hz

Température de fonctionnement: -10 °C jusqu'à +45 °C

Voyant avec LED incorporé

Réf. 21361

- L1 - 0,2 W

- L2 - 0,4 W

Réf. 21365

- L1 - ROUGE - 0,4 W

- L2 - VERT - 0,4 W

Fonctionnement

Réf. 21361

Mécanisme de Signalisation Lumineuse / Visuelle avec deux niveaux d'éclairage.

Réf. 21365

Mécanisme de Signalisation Lumineuse / Visuelle avec deux couleurs (Vert/Rouge).

Dimensions (mm)

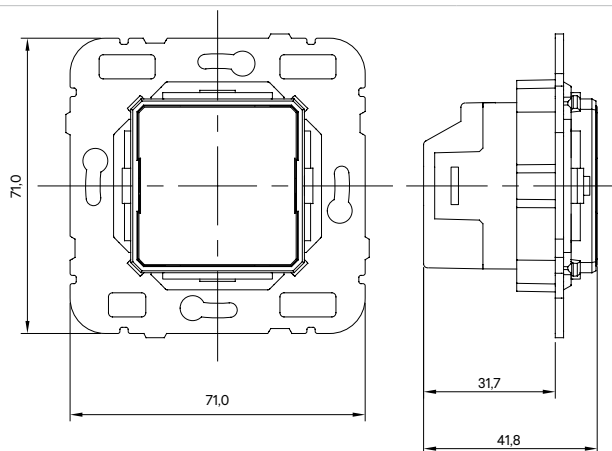

Schémas de Connexion

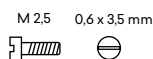
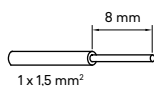
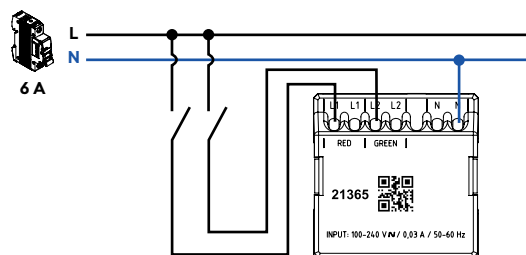
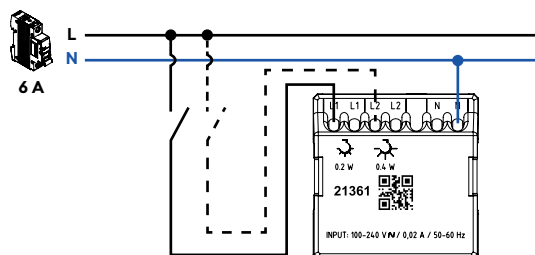

Voyants LED

Description



Voyants

Réf. 45360 S – Voyant à Lumière Blanche – 1 Module

Réf. 45361 S – Voyant à Lumière Blanche – 2 Modules

Réf. 45362 S – Voyant Triangulaire à Lumière – 2 Modules

Possibilité d'appliquer un diffuseur dans les couleurs suivantes:

- - Incolore
- - Orange
- - Vert
- - Rouge

Voyants Doubles / Double État

Réf. 45363 S – Voyant Double Vert – Rouge – 1 Module

Réf. 45364 S – Voyant de Double État Vert/Rouge – 1 Module

Réf. 45365 S – Voyant de Double État Vert/Rouge – 2 Modules

Réf. 45366 S – Voyant Triangulaire de Double État Vert/Rouge – 2 Modules

Réf. 45367 S – Voyant de Double État Vert/Rouge 12-24 V ~ – 1 Module

Réf. 45368 S – Voyant de Double État Vert/Rouge 12-24 V ~ – 2 Modules

Finitions - QUADRA | SIZA | LATINA

Caractéristiques

Mécanismes en Thermoplastique Technique - matériau résistant, non-conducteur

Température de fonctionnement: -10 °C jusqu'à +45 °C

Connexion par Vis

Voyant avec LED incorporé

Fonctionnement

Mécanisme de Signalisation Visuelle

Possibilité d'appliquer pictogrammes (**Réf. 81960, Réf. 81961, Réf. 81962** ou **Réf. 81963**)

Référence	45360 S	45361 S	45362 S	45363 S	45364 S	45365 S	45366 S	45367 S	45368 S
Alimentation	230 V ~ 50-60 Hz	100-240 V ~ 50-60 Hz		230 V ~ 50-60 Hz		100-240 V ~ - 50-60 Hz		12-24 V ~	
N° Modules	1 Module	2 Modules	2 Modules	1 Module	1 Module	2 Modules	2 Modules	1 Module	2 Modules
Type	Plat	Plat	Triangulaire	Plat / Double	Plat	Plat	Triangulaire	Plat	Plat
Luminosité / Couleur	L - 0,4 W	2 niveaux: L1 - 0,4 W ; L2 - 0,4 W		2 couleurs: L1 - ROUGE - 0,4 W ; L2 - VERT - 0,4 W					

Note: Les Voyants de Double État sont fournis avec un diffuseur incolore.

Dimensions (mm)

Réf. 45360 S | 45364 S

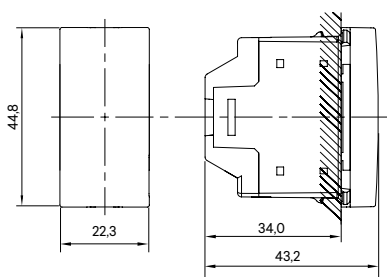

Réf. 45363 S

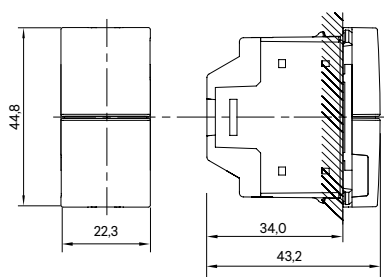

Réf. 45367 S

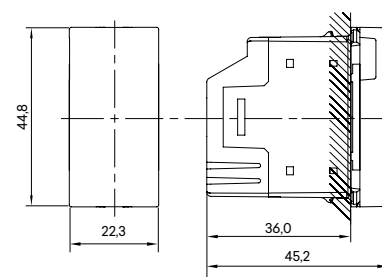

Réf. 45361 S | 45365 S | 45368 S

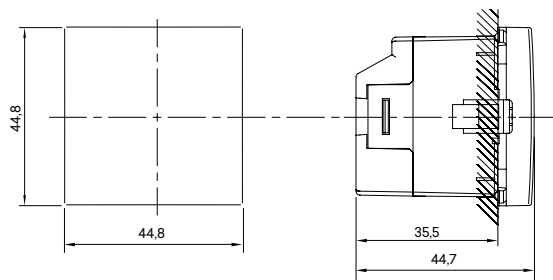

Réf. 45362 S | 45366 S

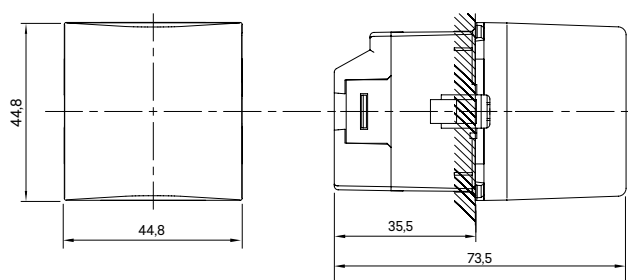

Voyants LED

Schémas de Connexion

Réf. 45360 S

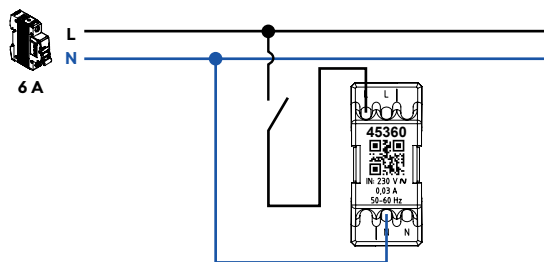

Réf. 45363 S | 45364 S

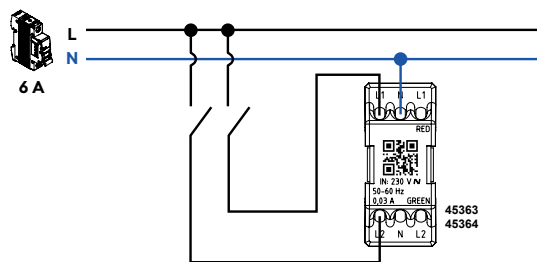

Réf. 45367 S

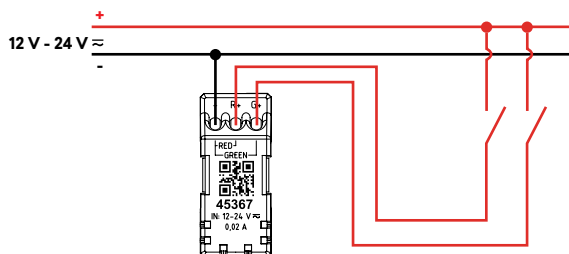

Réf. 45361 S | 45362 S

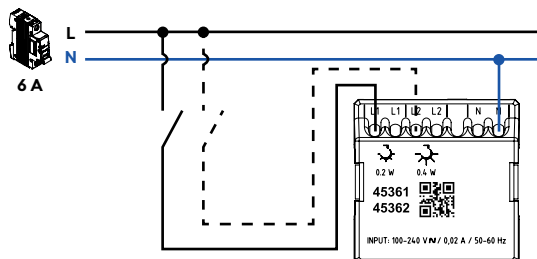

Réf. 45368 S

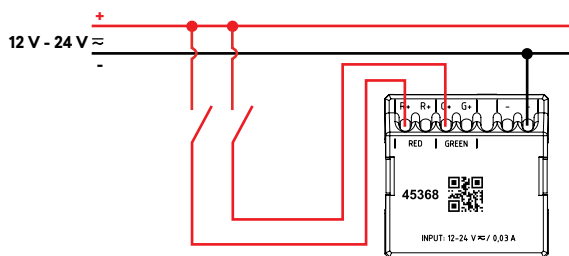

Réf. 45365 S | 45366 S

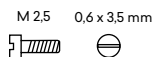
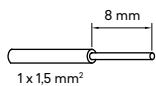
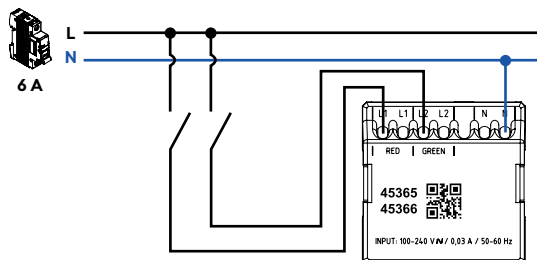

Lumière d'Orientation Blanche

Description



Mécanismes MEC 21

- Réf. 21388** - Lumière d'Orientation Blanche
- Réf. 21389** - Lumière d'Orientation Blanche avec Batterie
- Finitions - LOGUS 90 | APOLO 5000 | SIRIUS 70

Mécanismes MEC Q45

- Réf. 45388 S** - Lumière d'Orientation Blanche
- Réf. 45389 S** - Lumière d'Orientation Blanche avec Batterie
- Finitions - QUADRA | SIZA | LATINA



Caractéristiques

- Indicateur LED
- Alimentation: **100-240 V ~ | 50-60 Hz**
- Température de fonctionnement: **-10 °C jusqu'à +45 °C**
- Réf. 21388, 45388 S**
- Deux niveaux d'éclairage:
 - L1 - **0,2 W**
 - L2 - **0,4 W**
- Température de couleur: **4000 K**
- Réf. 21389, 45389 S**
- Trois formes de fonctionnement:
 - "L1" - **Signalisation OFF** (s'allume seulement en cas de panne de courant).
 - "L2" - **Signalisation ON** (toujours allumé, reste allumé en cas de panne de courant).
 - "L1" + "L2" - Fonctionne comme Lumière d'Orientation et Lumière d'Orientation avec Batterie.
- Temps de charge: **36 heures**
- Autonomie: **1 heure**

Fonctionnement

- Réf. 21388, 45388 S**
- Mécanisme de Signalisation Lumineuse / Visuelle avec deux niveaux d'éclairage.
- Réf. 21389, 45389 S**
- Mécanisme de Signalisation Lumineuse / Visuelle, permet fonctionnement comme Lumière d'Orientation et Lumière d'Orientation avec Batterie. En cas de panne de courant, maintient la signalisation visuelle allumée pendant 1 heure.

Dimensions MEC 21 (mm)

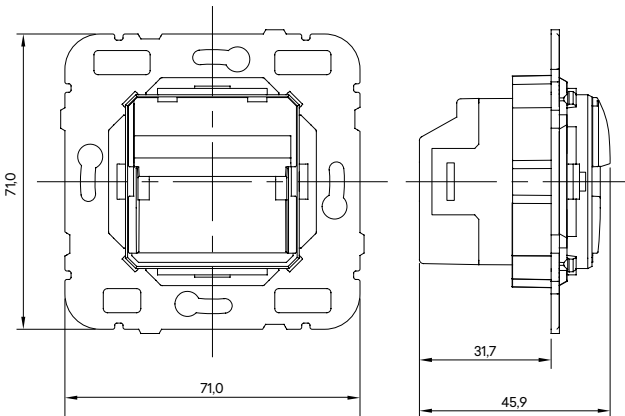

Dimensions MEC Q45 (mm)



Schéma de Connexion



Interrupteur Temporisé

Description

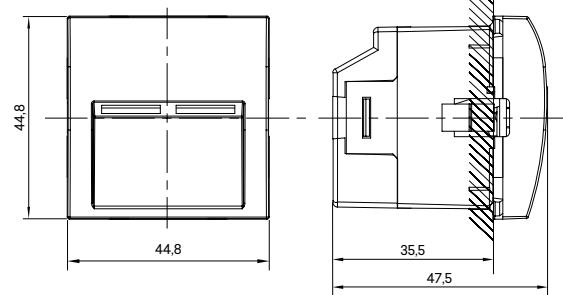
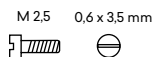
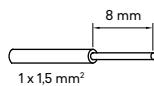
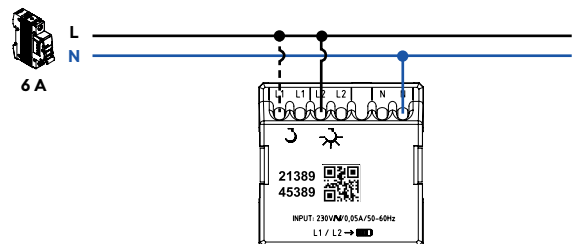
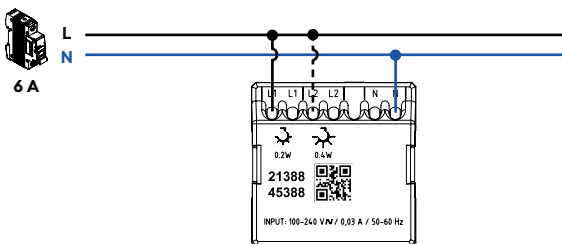
Mécanisme **MEC 21****Réf. 21040**

Finitions - LOGUS 90 | APOLO 5000 | SIRIUS 70

100-240 V ~
50-60 HzMécanisme **MEC Q45****Réf. 45040 S**

Finitions - QUADRA | SIZA | LATINA

Il permet le contrôle de plus d'un point (circuit en commutation) à l'aide de poussoirs à bascule (NO).
Quatre paramètres de rétroéclairage:

- Lumineux – rétroéclairage allumé avec charge éteinte et éteint avec charge allumée;
- Témoin – rétroéclairage éteint avec charge éteinte et allumé avec charge allumée;
- Toujours ON – rétroéclairage toujours allumé;
- Désactivé – rétroéclairage éteint.

Caractéristiques

Alimentation: **100-240 V ~ | 50-60 Hz**Charge maximale: **16 A (cos φ = 1)**Réglage de temporisation: **5 secondes jusqu'à 15 minutes**Consommation: **< 200 mW**Température de fonctionnement: **-10 °C jusqu'à +45 °C**

Compatible avec tous les types de charge électrique:

- Sortie: **NO ou NF**;
- Contact de sortie libre de potentiel

Fonctionnement

Permet de contrôler un circuit d'éclairage de forme chronométrée (au moyen d'une temporisation définie).

Dimensions MEC 21 (mm)

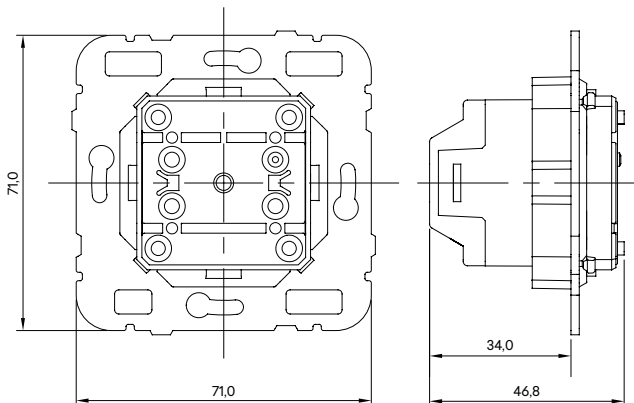

Dimensions MEC Q45 (mm)



Diagramme de Fonctionnement



Schéma de Connexion

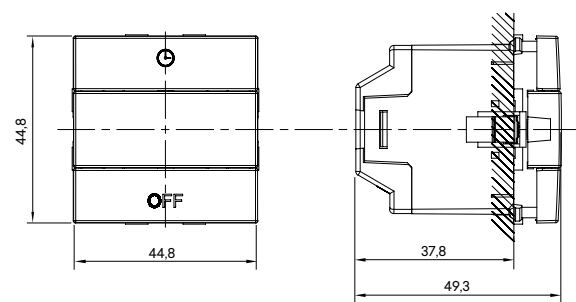

Interrupteur Card-system Temporisé

Description

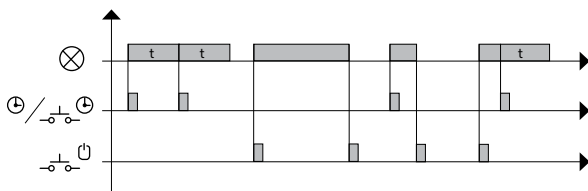
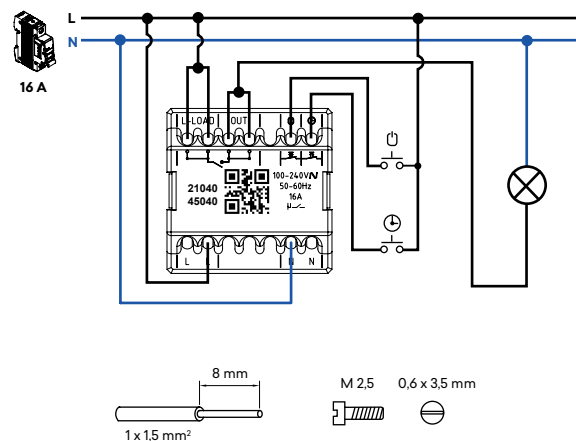
Mécanisme **MEC 21****Réf. 21033**

Finitions - LOGUS 90 | APOLO 5000 | SIRIUS 70

Mécanisme **MEC Q45****Réf. 45033 S**

Finitions - QUADRA | SIZA | LATINA

Compatible avec tout type de carte bancaire (ATM).

Possibilité d'insérer une carte en position verticale ou horizontale.

Fonction Lumineux - chaque fois qu'aucune carte n'est insérée, le mécanisme reste rétroéclairé.



Caractéristiques

Alimentation: **100-240 V ~ | 50-60 Hz**Charge maximale: **16 A (cos φ = 1)**Réglage de temporisation: **0 secondes à 60 secondes**Consommation: **< 250 mW**Température de fonctionnement: **-10 °C jusqu'à +45 °C**

Compatible avec tous les types de charge:

- Sortie: **NO ou NF**;
- Contact de sortie libre de potentiel

Fonctionnement

Il permet de contrôler un circuit en fonction de la présence d'une carte dans le support.

Lors du retrait de la carte du mécanisme, la charge reste Activée / Désactivée pendant la durée prédéfinie.

Dimensions MEC 21 (mm)

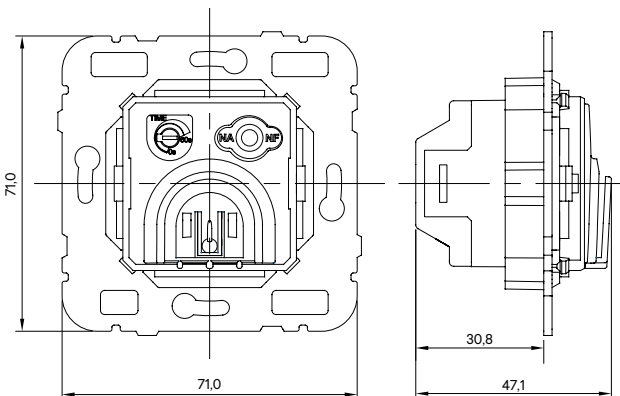

Dimensions MEC Q45 (mm)



Schéma de Connexion



Interrupteurs Horaires Digitaux

Description

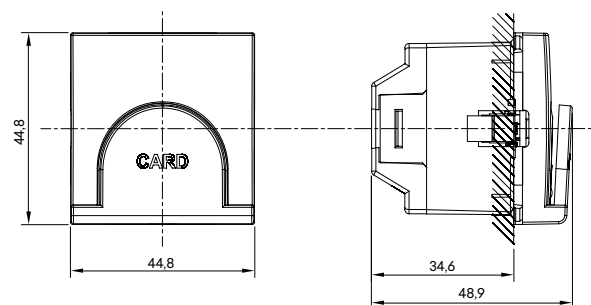
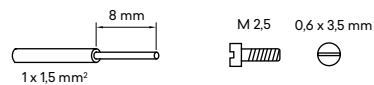
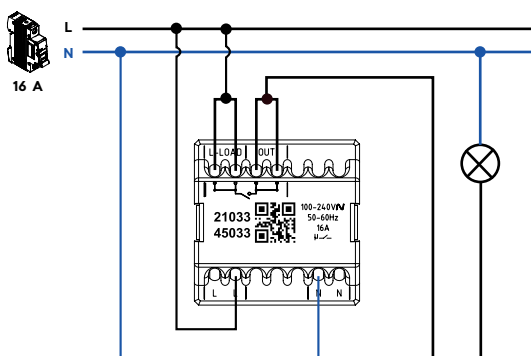

Mécanismes **MEC 21**
Réf. 21041, 21042
 Finitions - LOGUS 90 | APOLO 5000 | SIRIUS 70



Mécanismes **MEC Q45**
Réf. 45041 S, 45042 S
 Finitions - QUADRA | SIZA | LATINA

Permet de contrôler une installation ou équipement en fonction d'une programmation quotidienne ou hebdomadaire.

Permet de mémoriser 24 manœuvres.

Changement automatique de l'heure été/hiver et possibilité de programmation de périodes de inactivité (vacances).

Caractéristiques

1 Circuit: **16 A (cos φ = 1) - 230 V ~ | 50/60 Hz**

2 Circuits: **6 A + 6 A (cos φ = 1) - 230 V ~ | 50/60 Hz**

Consommation propre: **<1 W**

Espace de mémoire: **24**

Types de manœuvres: **ON, OFF et IMPLUSION (1 à 59 secondes)**

Précision de programmation: **1 seconde**

Précision de fonctionnement: **≤1 seconde / jour**

Température de fonctionnement: **-10 °C à +45 °C**

Autonomie de l'appareil sans alimentation: **24 heures**

Sorties: **NO + NF**

Contact de sortie libre de potentiel

Fonctionnement

Commutation manuelle d'état ON/OFF de chaque circuit.

Fonctions programmables ON, OFF et IMPLUSION de 1 à 59 secondes pour chaque circuit de façon indépendante.

Dimensions MEC 21 (mm)

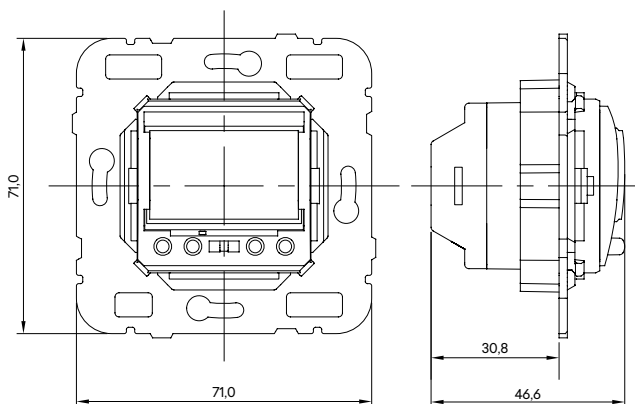

Dimensions MEC Q45 (mm)

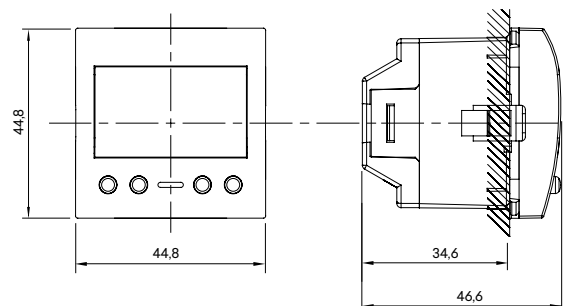

Schémas de Connexion

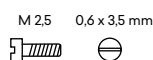
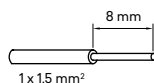
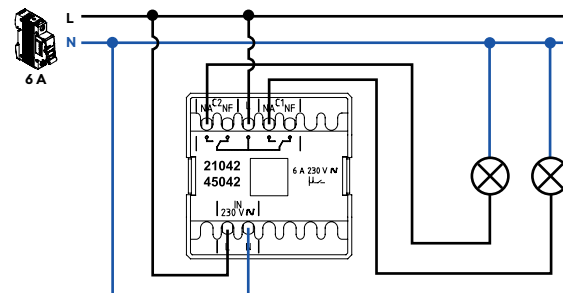
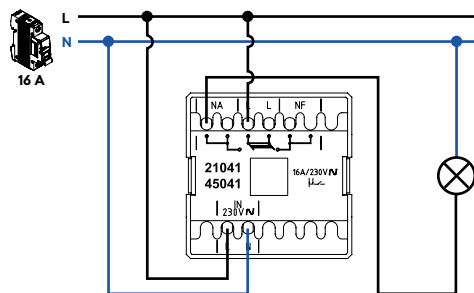

Quadruple Pousoir Électronique de Très Basse Tension

Description

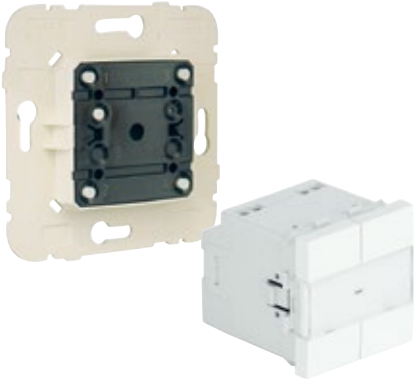

Mécanisme **MEC 21**
Réf. 21164
 Finitions - LOGUS 90 | APOLO 5000 | SIRIUS 70

Mécanisme **MEC Q45**
Réf. 45164 S
 Finitions - QUADRA | SIZA | LATINA



Une entrée unique et quatre sorties indépendantes à contact "sec".
 Ouverture et fermeture du contact par micro-interrupteur (libre de potentiel et de Très Basse Tension).

Caractéristiques

Dissipation d'énergie maximale: **60 mW (DC 12 V ~ 50 mA)**
 Tension maximale: **32 V ~**
 Résistance d'isolement: **≥ 100 mΩ**
 Rigidité diélectrique: **250 V - 50 Hz / 1 minute**
 Température de fonctionnement: **-25 °C à +70 °C**
 Humidité relative maximale: **(40 °C) ≤ 95 %**
 Résistance de contact: **≤ 40 mΩ**
 Sorties: **4 NO**

Fonctionnement

Presser chaque doigt pour fermer le circuit.

Dimensions MEC 21 (mm)

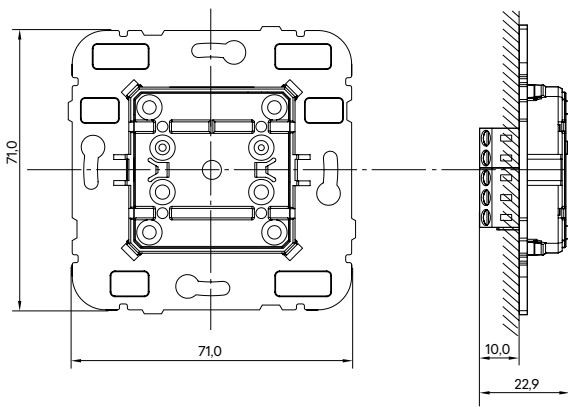

Dimensions MEC Q45 (mm)



Schéma Électrique



Détecteurs de Mouvement

Description

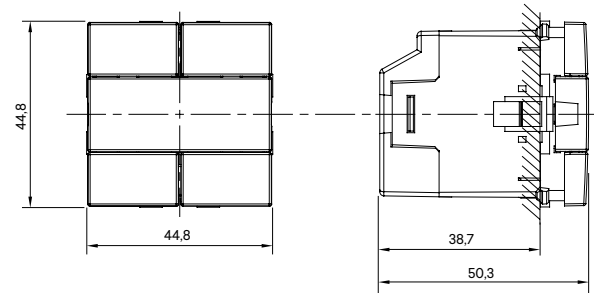
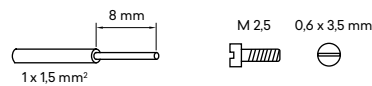
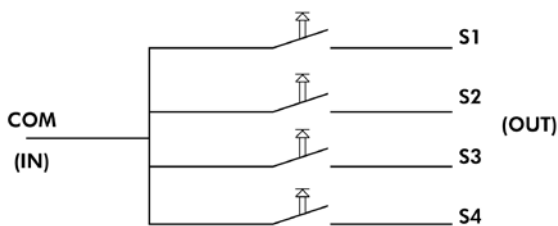

Mécanismes **MEC 21**
Réf. 21401, 21402
 Finitions - LOGUS 90 | APOLO 5000 | SIRIUS 70

Mécanismes **MEC Q45**
Réf. 45401 S, 45402 S
 Finitions - QUADRA | SIZA | LATINA



Signalisation de détection de mouvement dans le détecteur par LED (Rouge).
 Compatible avec tout type de charge (Contact de sortie libre de potentiel - NA).
 Permet le contrôle via des entrées externes à l'aide de boutons à bascule (NA);
 - - la nouvelle temporisation commence;
 - - active mode manuel.

Caractéristiques

Alimentation: 100-240 V ~ | 50-60 Hz

Charge maximale:

- Réf. 21401, 45401 S - 1000 W

- Réf. 21402, 45402 S - 400 W;

Réglage de temporisation: 5 secondes à 15 minutes

Consommation: < 250 mW

Température de fonctionnement: -10 °C jusqu'à +45 °C

Fonctionnement

Fonctionnement comme une commande automatique des circuits électriques selon la détection de mouvement et la luminosité ambiante.
 Permet ajustement de la sensibilité et de temporisation.
 Signalisation de détection de mouvement.

Configuration

Réglage de temporisation

Réglage de Sensibilité

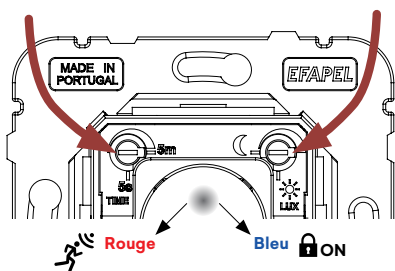

Portée et Angle de Détection

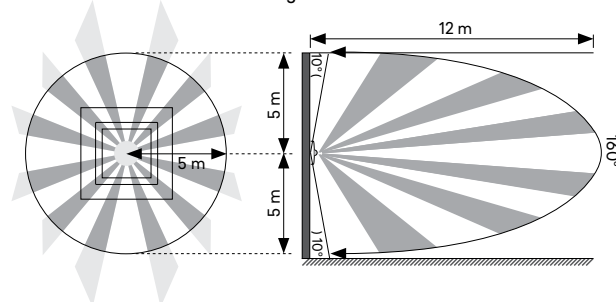

Dimensions MEC 21 (mm)

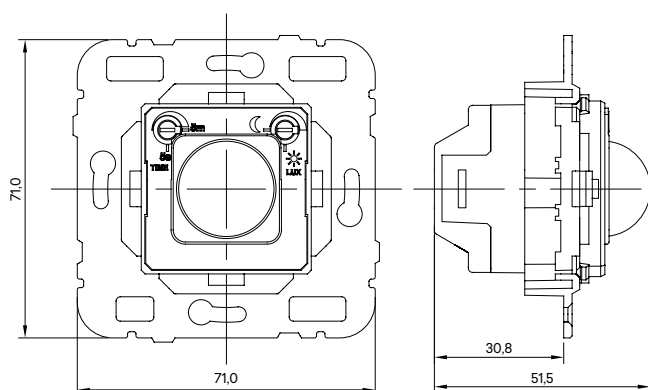

Dimensions MEC Q45 (mm)

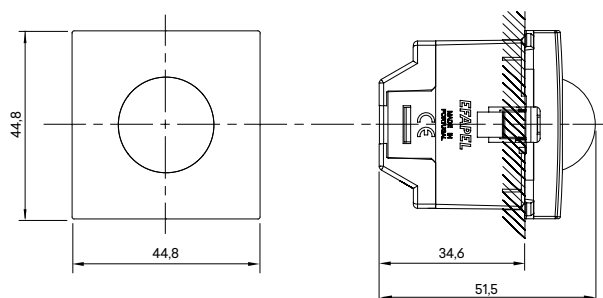

Détecteurs de Mouvement

Diagramme de Fonctionnement



Schéma de Connexion



Charges Maximales Recommandées

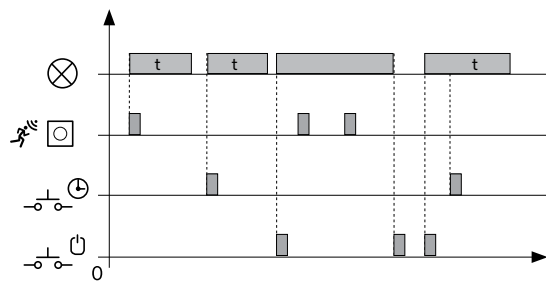
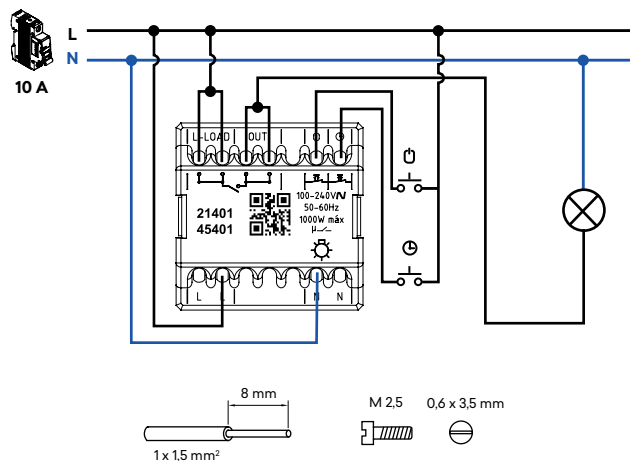
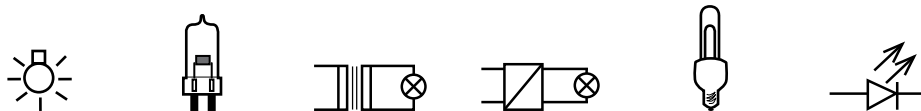

Référence	Tension	Incandescent	Halogène	Transformateur Ferromagnétique	Transformateur Électronique	Fluorescent Compact	LED
21401 45401 S	100-240 V ~ - 50-60 Hz	1000 W	1000 W	750 VA	750 VA	500 VA	500 VA
21402 45402 S	100-240 V ~ - 50-60 Hz	400 W	400 W	300 VA	300 VA	200 VA	200 VA

Détecteurs de Mouvement - Installation Murale

Description



Mécanismes **MEC 21**
Réf. 21403, 21404
 Finitions - LOGUS 90 | APOLO 5000 | SIRIUS 70

Mécanismes **MEC Q45**
Réf. 45403 S, 45404 S
 Finitions - QUADRA | SIZA | LATINA



Signalisation de détection de mouvement dans le détecteur par LED (Rouge)

Compatible avec tout type de charge (Contact de sortie libre de potentiel - NO);

Permet le contrôle via des entrées externes à l'aide de boutons à bascule (NO);

- ⊕ - la nouvelle temporisation commence;
- ⊖ - active mode manuel.

Caractéristiques

Alimentation: 100-240 V ~ | 50-60 Hz

Charge maximale:

- Réf. 21403, 45403 S - 1000 W
- Réf. 21404, 45404 S - 400 W;

Réglage de temporisation: 5 secondes à 15 minutes

Consommation: < 250 mW

Température de fonctionnement: -10 °C jusqu'à +45 °C

Fonctionnement

Fonctionne comme une commande automatique des circuits électriques selon la détection de mouvement et la luminosité ambiante.

Installation murale.

Permet ajustement de la sensibilité et de temporisation.

Signalisation de détection de mouvement et bouton d'activation frontale.

Configuration

Réglage de temporisation

Réglage de Sensibilité

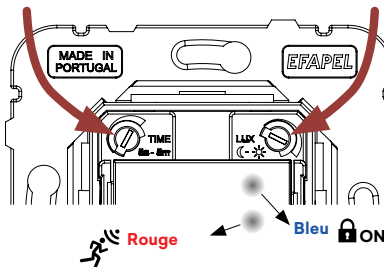

Portée et Angle de Détection

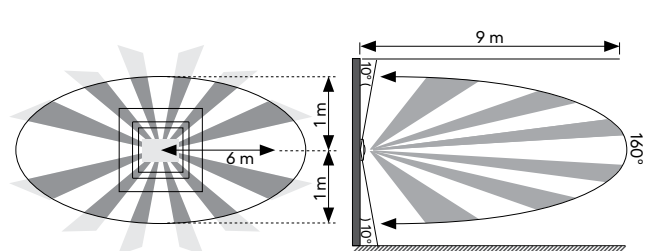

Dimensions MEC 21 (mm)

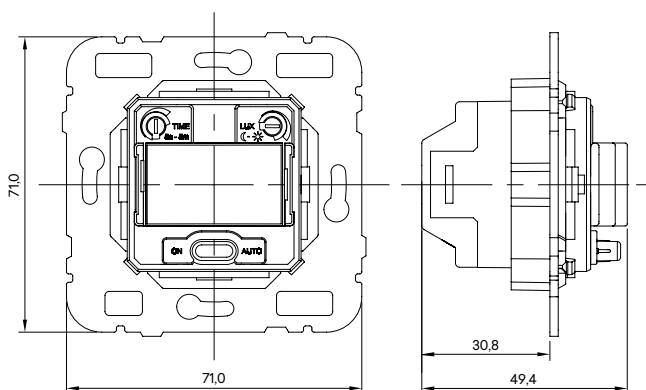

Dimensions MEC Q45 (mm)

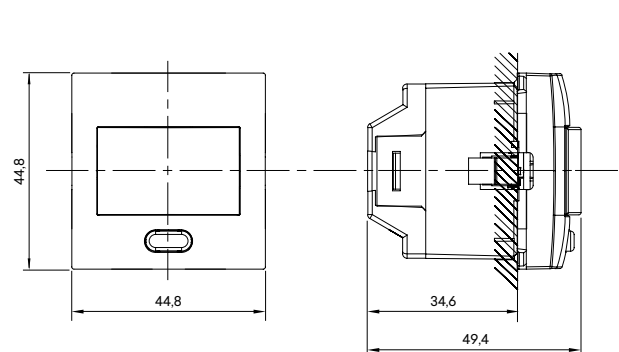

Détecteurs de Mouvement - Installation Murale

Diagramme de Fonctionnement



Schéma de Connexion



Charges maximales recommandées

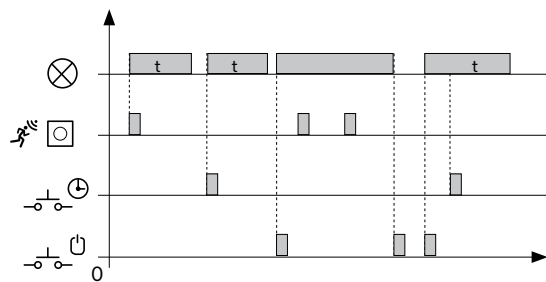
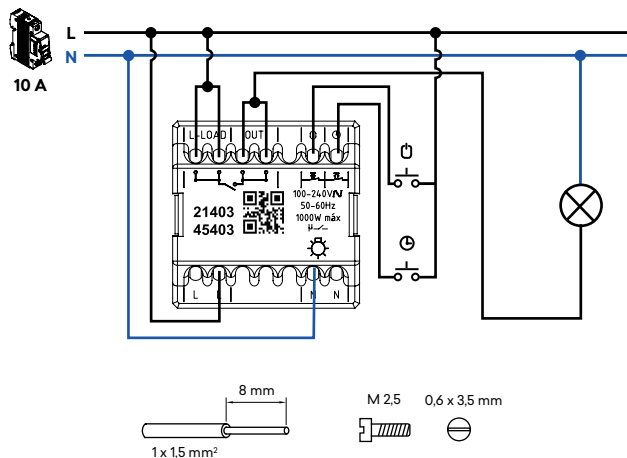
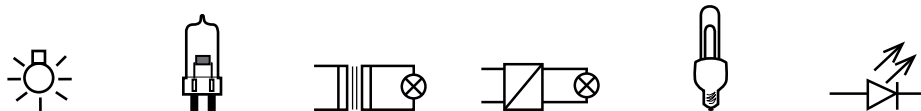

Référence	Tension	Incandescent	Halogène	Transformateur Ferromagnétique	Transformateur Électronique	Fluorescent Compact	LED
21403 45403 S	100-240 V ~ - 50-60 Hz	1000 W	1000 W	750 VA	750 VA	500 VA	500 VA
21404 45404 S	100-240 V ~ - 50-60 Hz	400 W	400 W	300 VA	300 VA	200 VA	200 VA

Thermostat Rotatif

Description

Mécanisme **MEC 21**Réf. **21234**

Finitions - LOGUS 90 | APOLO 5000 | SIRIUS 70

Mécanisme **MEC Q45**Réf. **45234 S**

Finitions - QUADRA | SIZA | LATINA

Permet de contrôler un système de Chauffage ou de Refroidissement en fonction de la température définie.

Possibilité de connexion de la Sonde de Sol (Réf. 81950), avec détection automatique.

Compatible avec les systèmes électriques ou hydrauliques.

Côntrole de systèmes: Chauffage ou Refroidissement.

Protection Antigel (Chauffage) ou Protection Thermique (Refroidissement).

Caractéristiques

Alimentation: **100-240 V ~ | 50-60 Hz**Charge maximale: **16 A (cos ϕ = 1)**Consommation: **< 200 mW**Température de fonctionnement: **-10 °C jusqu'à +45 °C**Réglage de la température: **+5 °C jusqu'à +30 °C**Amplitude de lecture de la température: **-9 °C jusqu'à +35 °C**Sortie: **NO**

Fonctionnement

Sélection et contrôle de la température ambiante souhaitée, par réglage directement sur le bouton rotatif.

- **LED Rouge** - Côtrole Chauffage
- **LED Bleu** - Refroidissement

Dimensions MEC 21 (mm)

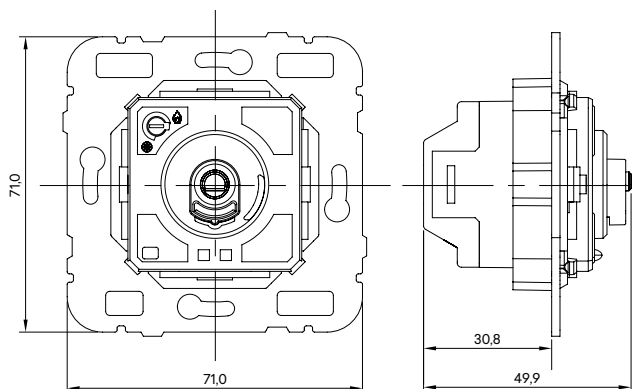

Dimensions MEC Q45 (mm)



Schéma de Connexion (Chauffage / Refroidissement)



Thermostat Multifonctionnel

Description

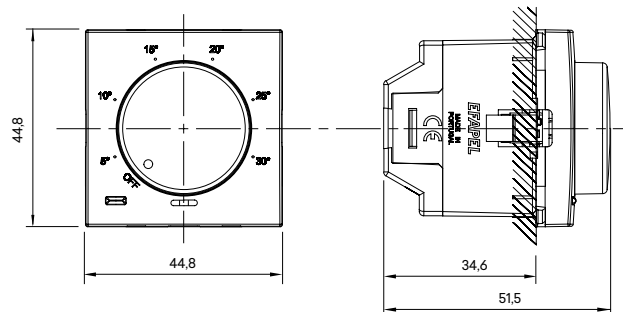
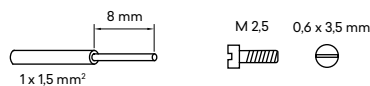
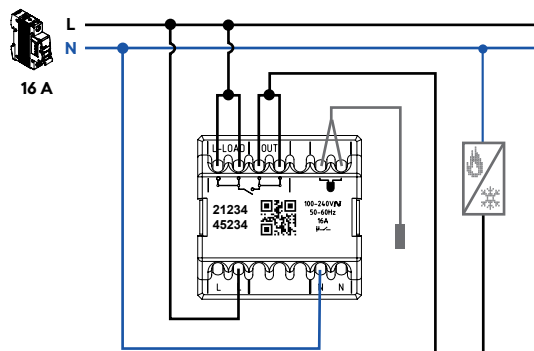

Mécanismes **MEC 21**
Réf. 2126
 Finitions - LOGUS 90 | APOLO 5000 | SIRIUS 70

Mécanisme **MEC Q45**
Réf. 45236 S
 Finitions - QUADRA | SIZA | LATINA



Permet de contrôler un système de Chauffage ou Refroidissement en fonction de la température définie.
 Possibilité de commande à distance avec l'Émetteur IR Multifonctions (Réf. 81900).
 Contrôle de systèmes: Chauffage ou Refroidissement.
 Possibilité de connexion de la Sonde de Température (Réf. 81950), avec détection automatique.
 Lecture de température: Ambiante ou Sonde de Sol ou les deux.
 Protection Antigèle (Chauffage) ou Protection Thermique (Refroidissement).
 Compatible avec les systèmes électriques ou hydrauliques.
 Protection de valves (systèmes hydrauliques).
 Fonction TIMER (de 15 minutes à 6 heures).
 Blocage à doigts.

Caractéristiques

Alimentation: **100-240 V ~ | 50-60 Hz**
 Charge maximale: **16 A (cos φ = 1)**
 Consommation avec rétroéclairage: **"ON" < 350 mW**
 Consommation avec rétroéclairage: **"OFF" < 100 mW**
 Température de fonctionnement: **-10 °C jusqu'à +45 °C**
 Précision de contrôle de température: **0,5 °C**
 Amplitude de lecture de la température: **-9 °C jusqu'à +35 °C**
 Sortie: **NO**

Fonctionnement

Sélection et contrôle des températures ambiantes souhaitées régulièrement.
 Permet de régler des différents paramètres afin d'obtenir le contrôle le plus adéquat aux besoins de l'installation (Type de Climatisation; Type d'Installation; Type de Contrôle; Limites de Température; Différentiel).

Dimensions MEC 21 (mm)

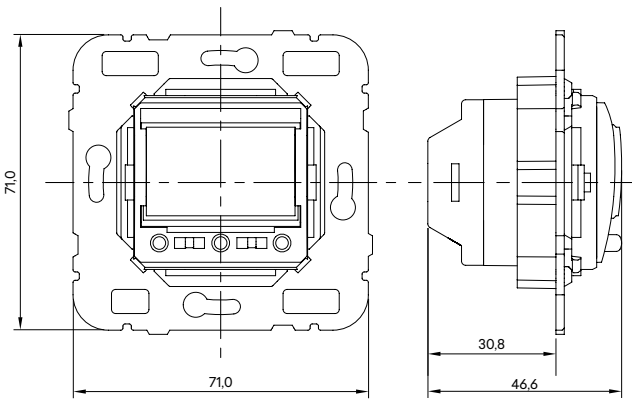

Dimensions MEC Q45 (mm)



Schéma de Connexion (Chauffage / Refroidissement)



Chronothermostat Multifonctionnel

Description

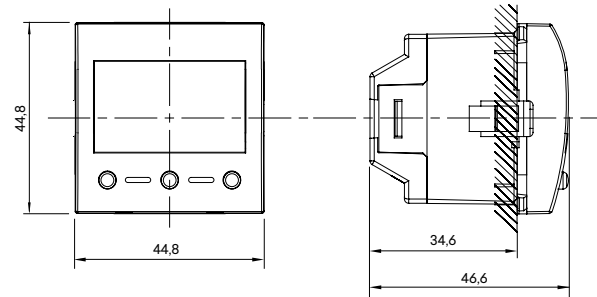
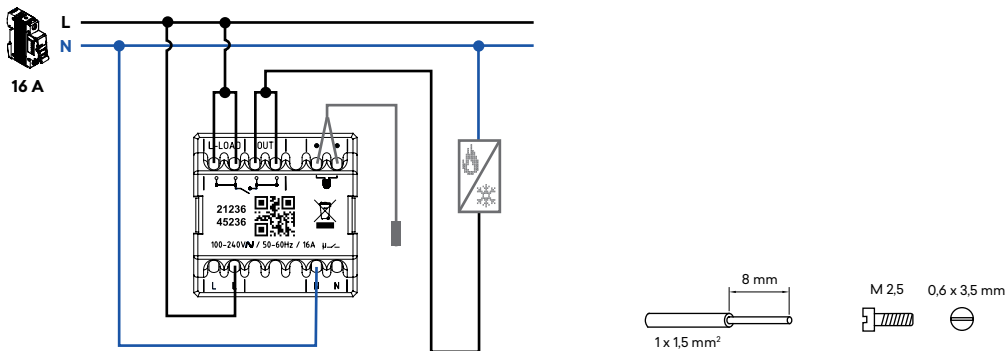
Mécanisme **MEC 21**Réf. **21235**

Finitions - LOGUS 90 | APOLO 5000 | SIRIUS 70

Mécanisme **MEC Q45**Réf. **45235 S**

Finitions - QUADRA | SIZA | LATINA

Permet de contrôler manuellement ou automatiquement le Système de Chauffage et/ou Refroidissement de en fonction de la programmation quotidienne/hebdomadaire et des températures préprogrammées.
 Contrôle de systèmes: Chauffage ou Refroidissement.
 Possibilité de connexion de la Sonde de Température (Réf. 81950), avec détection automatique.
 Permet jusqu'à 7 périodes par jour / températures quotidiennes.
 Lecture de température: Ambiante ou Sonde de Sol ou les deux.
 Protection Antigel (Chauffage) ou Protection Thermique (Refroidissement).
 Compatible avec les systèmes électriques ou hydrauliques.
 Protection de valves (systèmes hydrauliques).
 Fonction TIMER (de 15 minutes jusqu'à 6 heures).
 Blocage à doigts.

Caractéristiques

Alimentation: **100-240 V ~ | 50-60 Hz**Charge maximale: **16 A (cos φ = 1)**Consommation avec rétroéclairage: **"ON" < 350 mW**Consommation avec rétroéclairage: **"OFF" < 100 mW**Température de fonctionnement: **-10 °C jusqu'à +45 °C**Précision de contrôle de température: **0,5 °C**Amplitude de lecture de la température: **-9 °C jusqu'à +35 °C**Réserve de marche **jusqu'à 24h**Sortie: **NO**

Dimensions MEC 21 (mm)

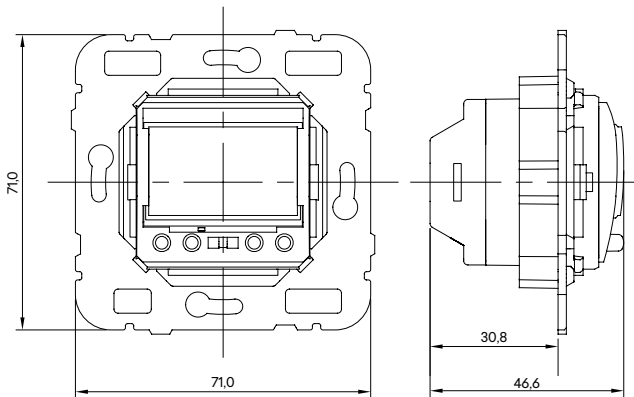

Fonctionnement

Programmation et contrôle des températures ambiantes souhaitées pour les différentes périodes de la journée (jusqu'à 7 températures ou périodes différentes par jour) et pour les différents jours de la semaine.

Permet le réglage de différents paramètres afin d'obtenir le contrôle le plus adéquat aux besoins de l'installation (Type de Climatisation; Type d'Installation; Type de Contrôle; Limites de Température; Différentiel).

Dimensions MEC Q45 (mm)



Schéma de Connexion (Chauffage / Refroidissement)



Commandes pour Persiennes

Description

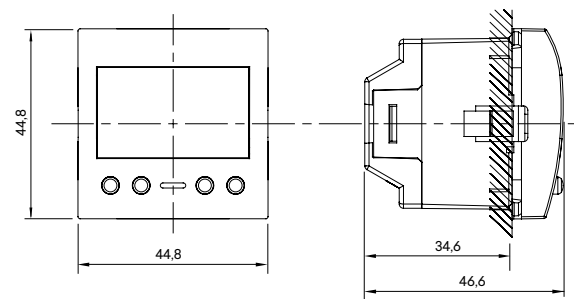
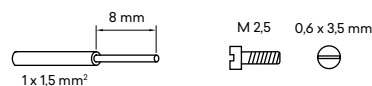
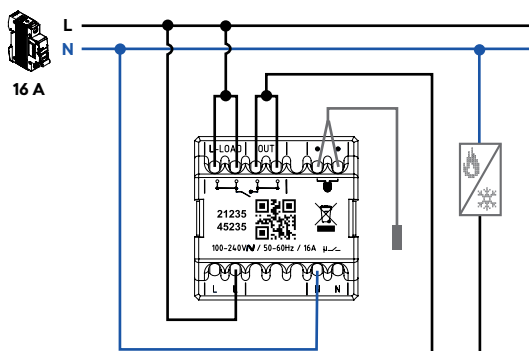

Commande Générale de Persienne avec Capteur IR

Mécanisme **MEC 21**Réf. **21311**

Finitions - LOGUS 90 | APOLO 5000 | SIRIUS 70

Mécanisme **MEC Q45**Réf. **45311 S**

Finitions - QUADRA | SIZA | LATINA

Permet la commande général de persienne ou groupe de persiennes, de forme manuelle ou automatique, en fonction d'un horaire programmé ou de conditions ambiantes (vent, lumière ambiante, etc.) déterminées par des capteurs externes associés.

Permet fonctionnement local.

Possibilité de contrôle à distance avec un Émetteur IR Multifonctions (Réf. 81900).

Réserve de marche: **24 heures**.

Permet de recevoir les signaux des senseurs: **100-240 V ~ (PR1 et PR2)**.

2 fonctions programmables (monter/descendre).

Fonction "**Stand-By**".



Commande Locale de Persienne avec Capteur IR

Mécanisme **MEC 21**Réf. **21312**

Finitions - LOGUS 90 | APOLO 5000 | SIRIUS 70

Mécanisme **MEC Q45**Réf. **45312 S**

Finitions - QUADRA | SIZA | LATINA

Permet un contrôle individuel de persiennes.

Permet fonctionnement local.

Possibilité de contrôler à distance avec un Émetteur IR Multifonctions (Réf. 81900).

Caractéristiques

Alimentation: **100 V ~ - 240 VA | 50-60 Hz**
240 V ~ - 500 VA | 50-60 Hz

Consommation: **< 0,5 W**

Consommation en standby: **< 0,15 W**

Temp d'ouverture et de fermeture: **90 secondes**

Fonctionnement

Pressioner le doigt pour monter ou descendre la persienne.

Programation de deux opérations pour chaque 24h (seulement dans la Commande Générale).

Dimensions MEC 21 (mm)

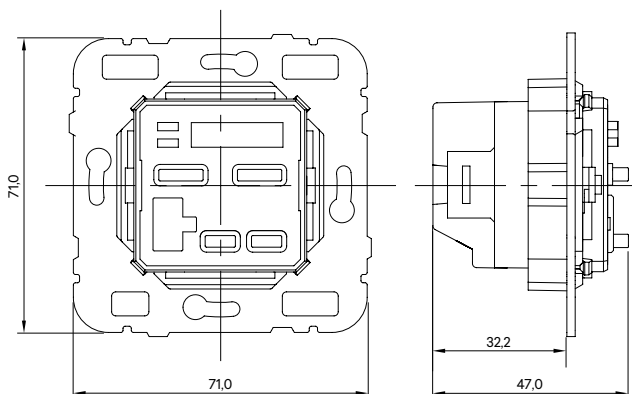

Dimensions MEC Q45 (mm)

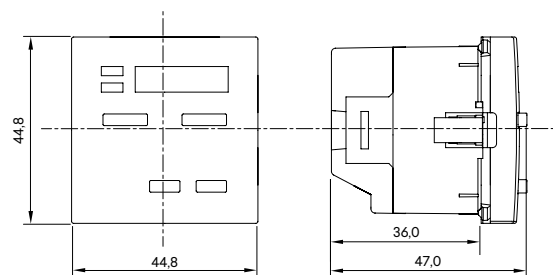

Commandes pour Persiennes

Schémas de Connexion

Installation Centralisée de Persiennes - avec les Commandes de Persiennes

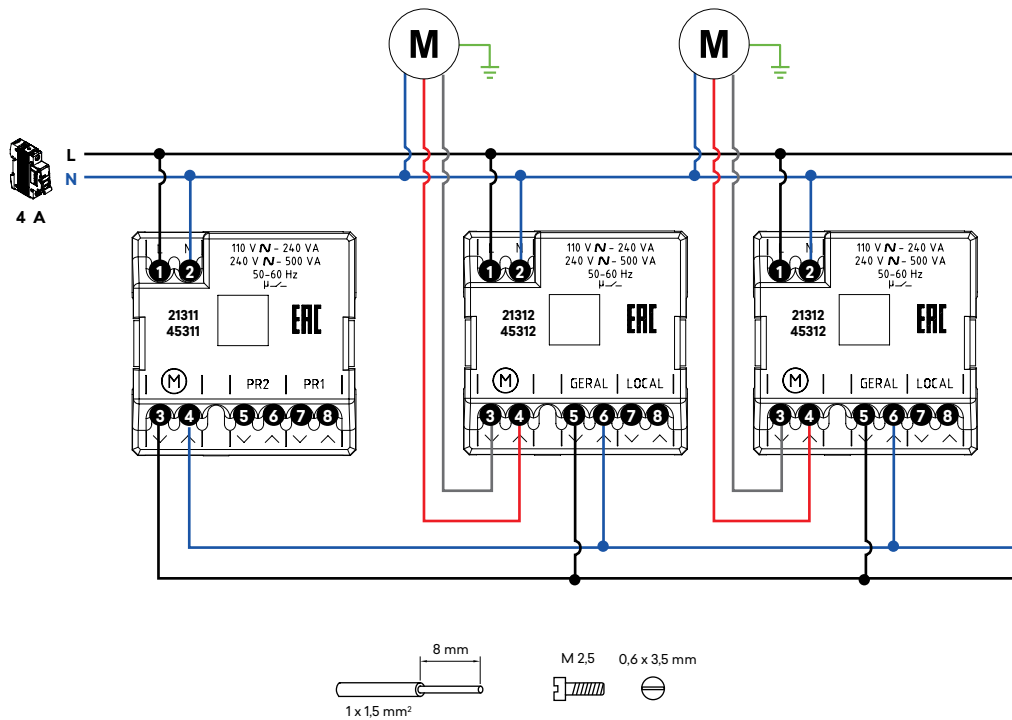

Commande Générale (G)

- ① ② - Alimentation (phase; neutre)
- ③ ④ - Sortie pour les Commandes Locales - √ | ▲
- ⑤ ⑥ - Entrées de signal de priorité 2 (100-240 V ~) - √ | ▲
- ⑦ ⑧ - Entrées de signal de priorité 1 (100-240 V ~) - √ | ▲

Commande Locale (C1), (C2), ...

- ① ② - Alimentation (phase; neutre)
- ③ ④ - Sortie pour le Moteur - √ | ▲
- ⑤ ⑥ - Entrées de signal de Commande Générale - √ | ▲
- ⑦ ⑧ - Entrées de signal de Commande Locale - √ | ▲

Fonctionnement des Entrées (Exemple Descente ▼)

ENTRÉE PR1

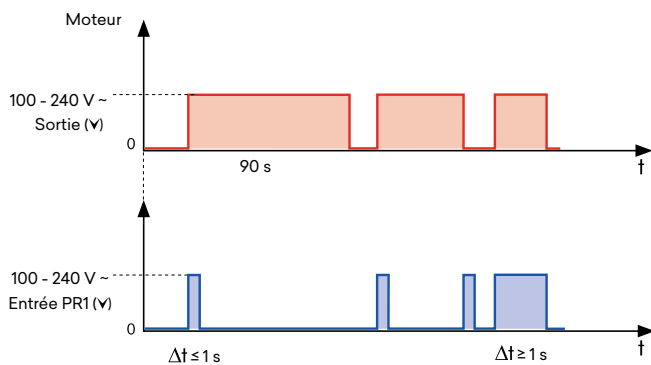

ENTRÉE PR2

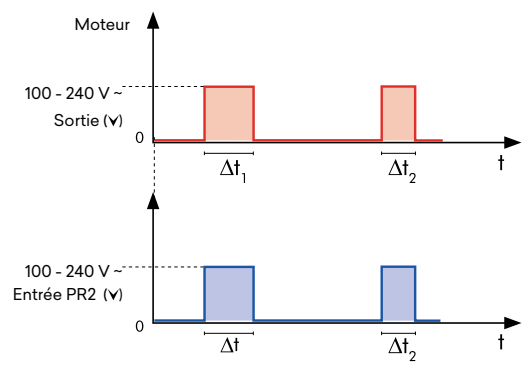

Note: Les ordres donnés par accionnement direct sur les boutons de l'appareil (▲ ▼) ou par des appareils connectés aux entrées de signal de priorité 1 (Locale / PR1), annulent les ordres reçus par les entrées de signal de priorité 2 (Générale / PR2).

Commandes pour Persiennes

Description



Relais Permutateur de Persienne
Réf. 81512

Permet la commande générale et locale d'un ensemble de persiennes.
Il peut être installé dans la boîte d'appareillage ou de dérivation, près des persiennes, ou dans une boîte profonde à l'arrière des appareils de commande.

Temporisé



Relais de Commandes de Persienne
Réf. 81511

Seulement compatible avec les Poussoirs Doubles / Va-et-Vient de Persienne (Réf. 21283 / 45283 S).
Permet la commande générale et locale d'un ensemble de persiennes.
Il peut être installé dans la boîte d'appareillage ou de dérivation, près des persiennes, ou dans une boîte profonde à l'arrière des appareils de commande.

Non-temporisé

Caractéristiques

Réf. 81512

Alimentation: **230 V ~ - 50 Hz**
Charge maximale: **6 A**
Consommation: **<1 W**
Temps d'ouverture et de fermeture: **90 secondes**

Protection contre deux commandes simultanées - Enclavement Électrique garanti par Relais (Réf. 81512).

Fonctionnement

Pressionner les doigts associés pour monter/descendre les persiennes.

Réf. 81511

Alimentation: **230 V ~ - 50 Hz**
Charge maximale: **6 A**
Consommation: **<1 W**

Protection contre deux commandes simultanées - Enclavement Électrique garanti par l'association du Relais (Réf. 81511) avec le Poussoir Double / Va-et-Vient de Persienne (Réf. 21283 / 45283 S).

Dimensions (mm)

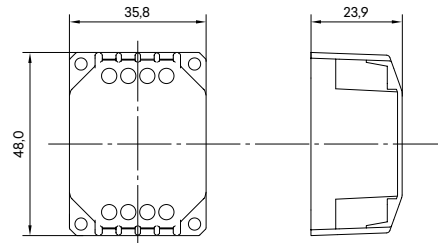

Fonctionnement des Entrées (Exemple Descente ▼)

Réf. 81512

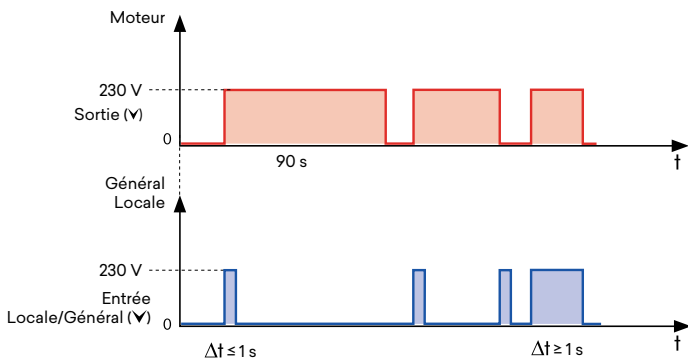

Réf. 81511

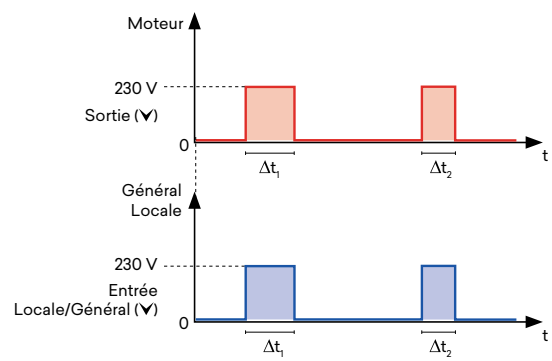

Commandes pour Persiennes

Schémas de Connexion

Installation Centralisée de Persiennes - avec les Relais Automatiques de Commandes de Persienne (Réf. 81512)

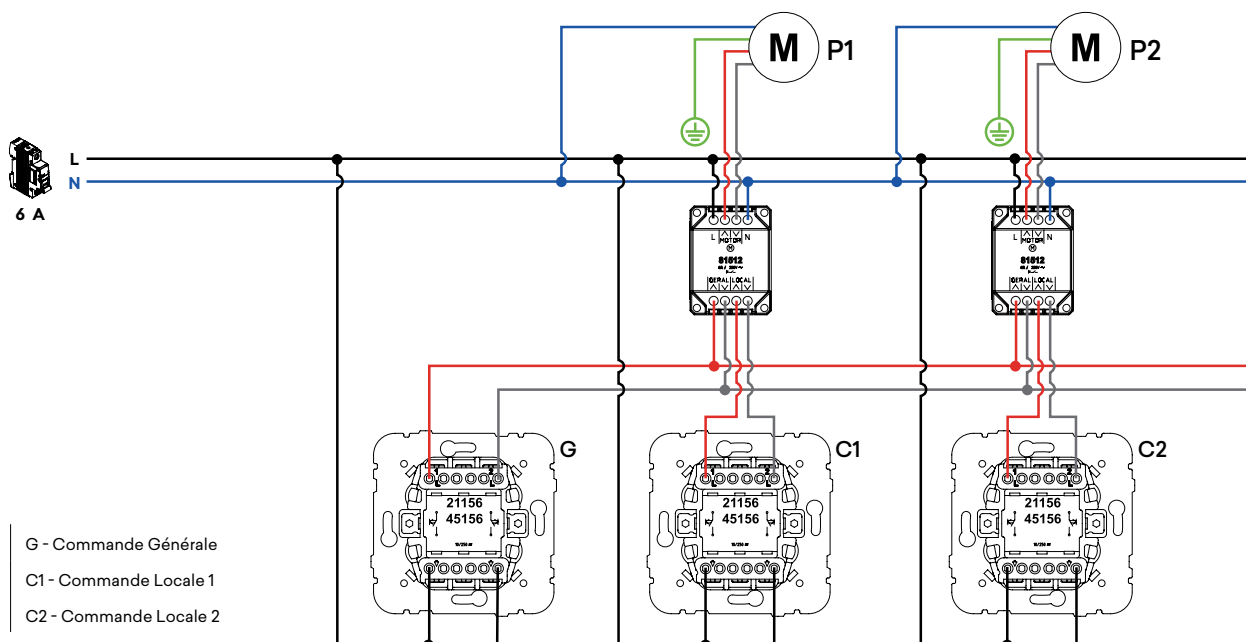

Note:

La protection contre les deux ordres simultanés de monter et descendre dans le même appareil ou dans différents appareils est garantie par le software du relais.

Installation Centralisée de Persiennes - avec les Relais de Commandes de Persiennes (Réf. 81511)

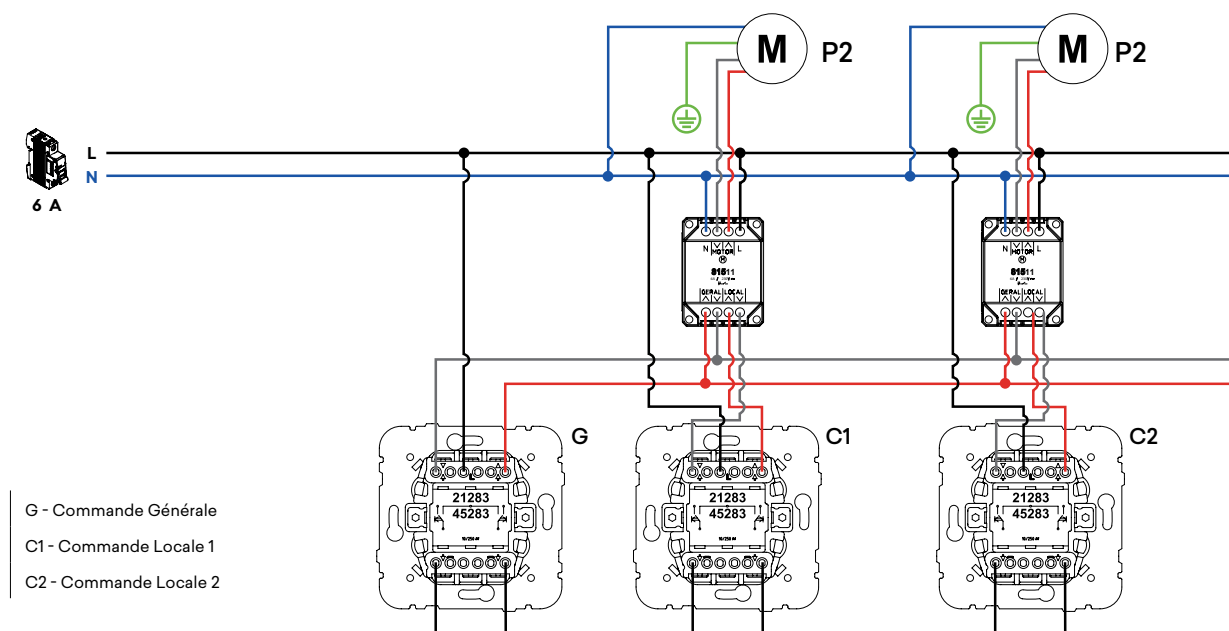

Notes:

- Pour monter/descendre la totalité des persiennes il faut maintenir le doigt appuyé.

- La protection contre les deux ordres simultanés de monter et descendre dans le même appareil ou dans différents appareils, est garantie par la combinaison du mécanisme (Réf. 21283 / 45283 S) et du relais (Réf. 81511). C'est pourquoi ce relais fonctionne seulement avec ces mécanismes.

Relais Permutateur de Persienne (Réf. 81512)

N - Neutre

L - Phase

▲ - Sortie pour le moteur - Monter

▼ - Sortie pour le moteur - Descendre

GÉNÉRALE - Entrées à partir de la Commande Générale

LOCALE - Entrées à partir de la Commande Locale

Relais de Commandes de Persienne (Réf. 81511)

N - Neutre

L - Phase

▲ - Sortie pour le moteur - Monter

▼ - Sortie pour le moteur - Descendre

GÉNÉRALE - Entrées à partir de la Commande Générale

LOCALE - Entrées à partir de la Commande Locale

Chargeurs USB

Description



Mécanismes MEC 21

Réf. 21381 - Chargeur Double USB type A + type C

Réf. 21382 - Chargeur Double USB type C

Réf. 21384 - Chargeur Double USB avec Sorties à 20° type A

Réf. 21398 - Chargeur USB type C Power Delivery

Finitions - LOGUS 90 | APOLO 5000 | SIRIUS 70

100-240 V ~
50-60 Hz

Mécanismes MEC Q45

Réf. 45381 S - Chargeur Double USB type A + type C

Réf. 45382 S - Chargeur Double USB type C

Réf. 45383 S - Chargeur USB type A

Réf. 45384 S - Chargeur Double USB avec Sorties à 20° type A

Réf. 45387 S - Chargeur USB type C

Réf. 45398 S - Chargeur USB type C Power Delivery

Réf. 45439 S - Chargeur Double USB type A

Finitions - QUADRA | SIZA | LATINA

Permet d'alimenter/charger des charges alimentées par une porte USB, tels que des téléphones portables/ Smartphones, tablettes, Powerbanks, MP3, MP4 etc.

Caractéristiques

Mécanismes en Thermoplastique Technique - matériau résistant, non-conducteur.

Référence	21381 45381 S	21382 45382 S	21384 45384 S	45383 S	45387 S	45389 S	21398 45398 S
Tension d'alimentation	100-240 V ~ 50-60 Hz						
Tension Sortie	5 V =						5 V = / 9 V = / 12 V = / 15 V = / 20 V =
Puissance de Sortie maximale	21 W	21 W	15 W	7,5 W	12 W	10,5 W	30 W
Courant d'Entrée maximale	400 mA		300 mA	200 mA	300 mA	250 mA	700 mA
Courant de Sortie	A	2,4 A	-	3 A	1,5 A	-	2,1 A
	C	3 A	3 A 2,1 A / Porte	-	-	2,4 A	-
	A+C	2,1 A / Porte	-	-	-	-	-
Efficience	> 80 %		> 80 %			78 %	> 80 %
Consommation en standby	< 0,1 W		< 0,05 W	< 0,1 W	< 0,1 W	0,2 W	< 0,1 W
Sortie USB	A + C	C + C	A + A	A	C	A + A	C Power Delivery 30 W
Température de fonctionnement	0 °C - +45 °C					-10 °C - +40 °C	0 °C - +45 °C

Dimensions MEC 21 (mm)

Réf. 21381

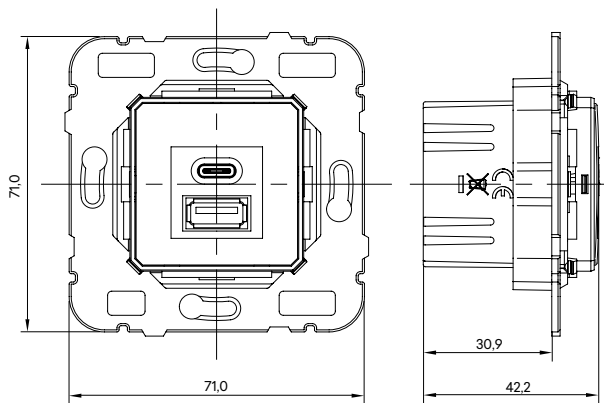

Dimensions MEC Q45 (mm)

Réf. 45381 S

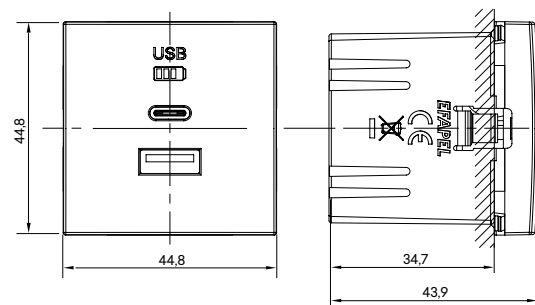

Chargeurs USB

Dimensions MEC 21 (mm)

Réf. 21382

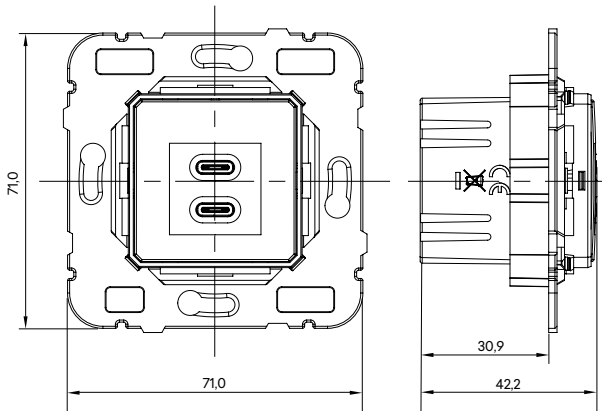

Réf. 21384

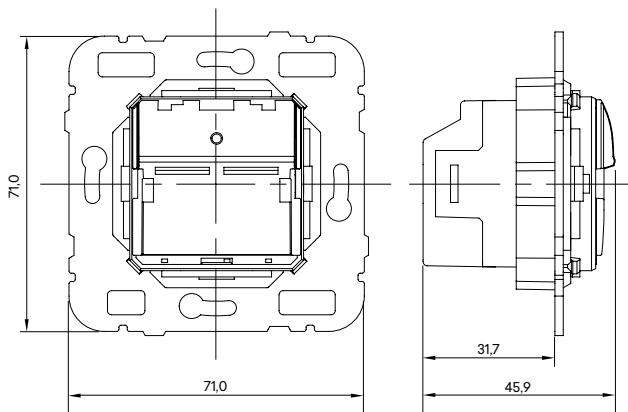

Réf. 21398

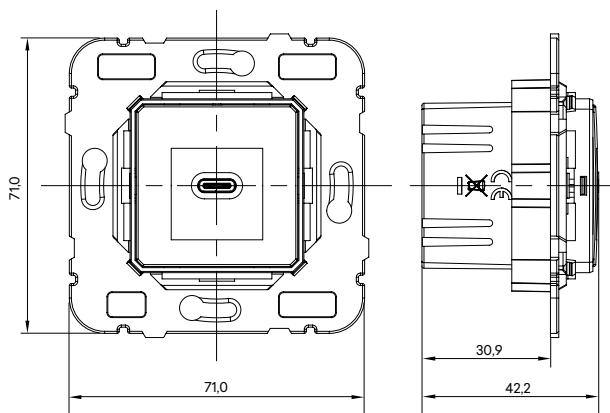

Dimensions MEC Q45 (mm)

Réf. 45382 S

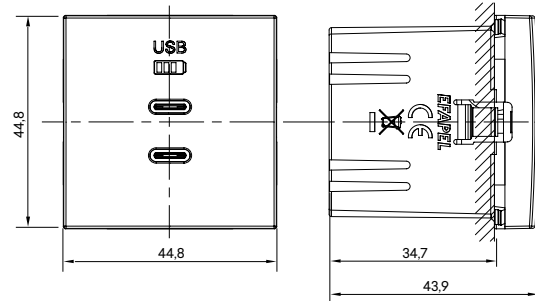

Réf. 45384 S

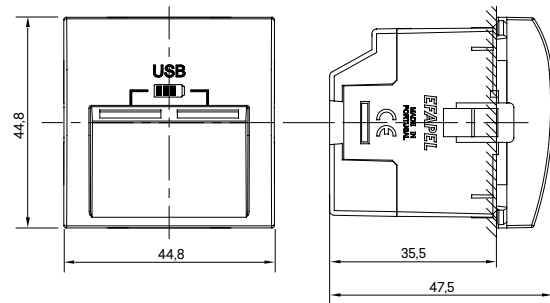

Réf. 45398 S

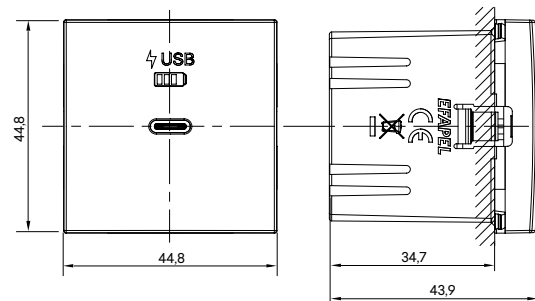

Chargeurs USB

Dimensions MEC Q45 (mm)

Réf. 45383 S

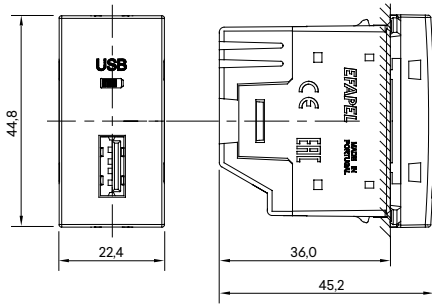

Réf. 45387 S

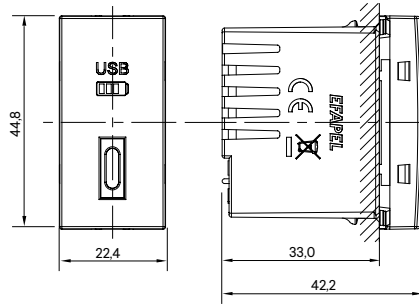

Réf. 45439 S

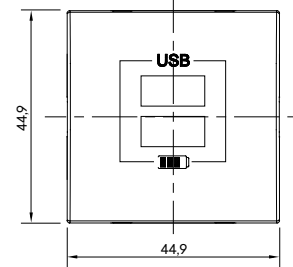

Schémas de Connexion

Réf. 21381 | 45381 S

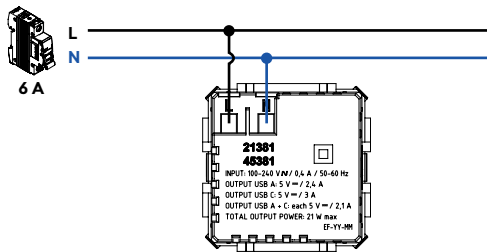

Réf. 21382 | 45382 S

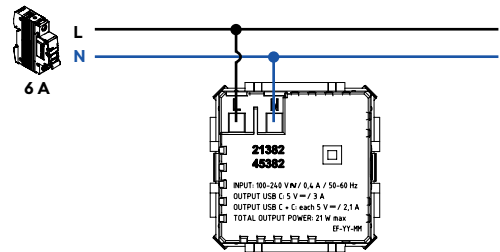

Réf. 21398 | 45398 S

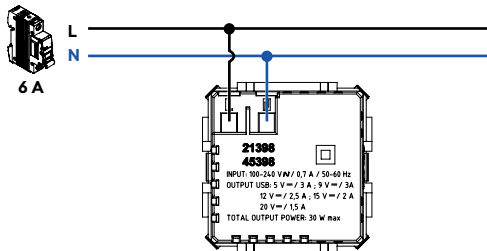

Réf. 45387 S

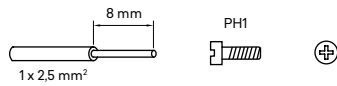
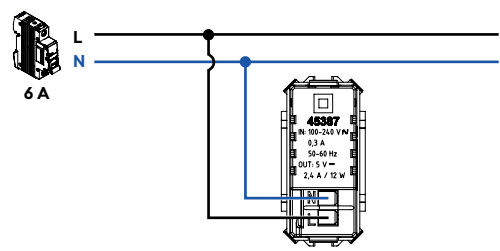

Réf. 21384 | 45384 S

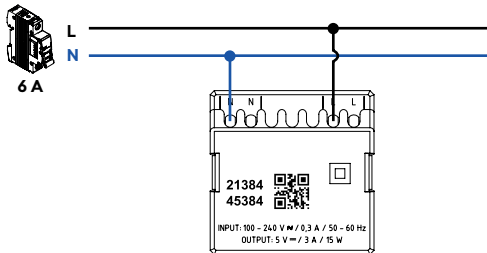

Réf. 45383 S

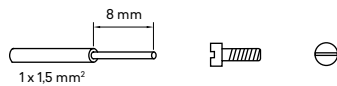
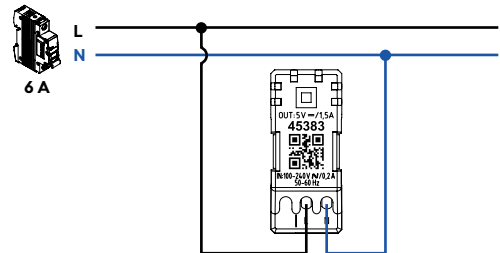

Réf. 45439 S

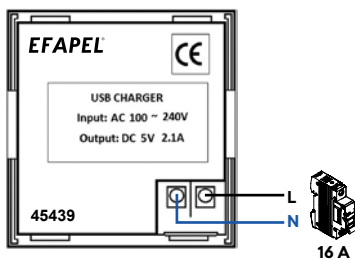

Bornes de connexion par vis pour la connexion recommandée de fil 1,5 mm².

Prises Mixtes | Prises de Radio, Télévision et Satellite

Description



Mécanismes **MEC 21**

Réf. **21543, 21544, 21545, 24546, 21533, 21534, 21535, 21554, 21555, 21564, 21565**

Finitions - LOGUS 90 | APOLO 5000 | SIRIUS 70

Mécanismes **MEC Q45**

Réf. **45543 S, 45553 S, 45554 S, 45555 S, 45564 S, 45565 S**

Finitions - QUADRA | SIZA | LATINA

Caractéristiques MEC 21

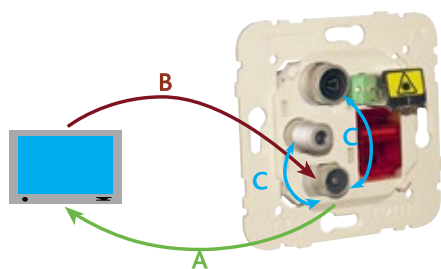

- A - Atténuation de la Dérivation
- B - Pertes de Retour
- C - Isolement entre Sorties

Caractéristiques MEC Q45

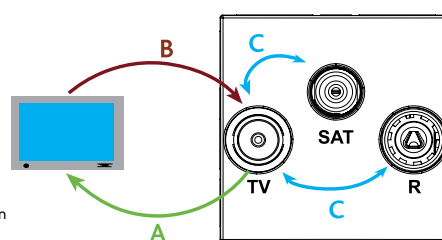

Dimensions MEC 21 (mm)

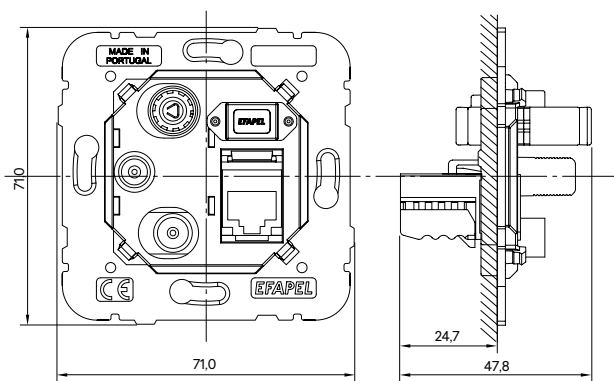

Dimensions MEC Q45 (mm)

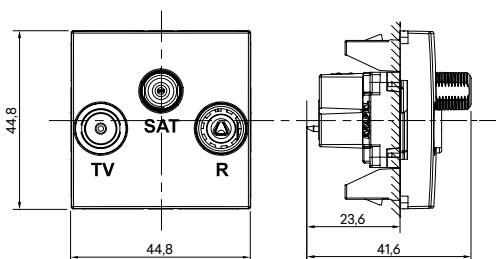

Types de Prises

Type	Référence	RADIO	TV	SAT	FO SC-APC	RJ45 Cat. 6
<p>Étoile</p>	21543 45543 S					
	21544					
	21545					
	21546					
	21533 45543 S					
	21534					
	21535					

Prises Mixtes | Prises de Radio, Télévision et Satellite

Types de Prises

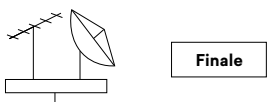
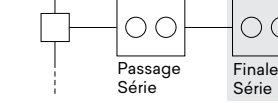
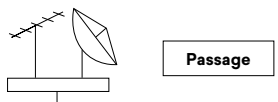
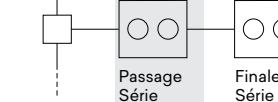
Type	Réf.	RADIO	TV	SAT	FO SC-APC	RJ45 Cat. 6
En Série	 <p>Finale</p>	21554 45554 S				
	 <p>Passage Série</p>	21555 45555 S				
	 <p>Passage</p>	21564 45564 S				
	 <p>Passage Série</p>	21565 45565 S				

Prises R-TV-SAT LINÉAIRES (Impédance de 75 Ohm)

Réf.	Type	Connecteur	Bandes	ATTÉNUATION DE LA DÉRIVATION					Pertes d'insertion dB	Isolement entre Sorties	Pertes de Retour dB	Passage de Courant
				Retour	RADIO	TV	SAT					
				4-47 MHz	47-108 MHz	108-862 MHz	950-2150 MHz	2150-2400 MHz				
21543 21544 21545 21546 45543 S	Étoile	IEC Femelle	R	20 ^{±1}	20 ^{±1}	20 ^{±1}	-	-	-	> 20	> 18	-
		IEC Mâle	TV	2 ^{±1}	2 ^{±1}	2 ^{±1}	-	-				-
		F Femelle	SAT	-	-	-	3 ^{±1}	3 ^{±1}				(SAT-IN)
21555 45555 S	Finale	IEC Femelle	R	15 ^{±1}	15 ^{±1}	15 ^{±1}	-	-	-	> 12	> 18	-
		IEC Mâle	TV	9 ^{±1}	9 ^{±1}	9 ^{±1}	-	-				-
		F Femelle	SAT	-	-	-	6 ^{±1}	6 ^{±1}				(SAT-IN)
21565 45565 S	Passage	IEC Femelle	R	20 ^{±1}	20 ^{±1}	20 ^{±1}	-	-	< 3	> 12	> 18	-
		IEC Mâle	TV	10 ^{±1}	10 ^{±1}	10 ^{±1}	-	-				-
		F Femelle	SAT	-	-	-	11 ^{±1}	11 ^{±1}				(IN-OUT) (SAT-IN)

Prises R-TV ÉGALISÉES (Impédance de 75 Ohm)

Réf.	Type	Connecteur	Bandes	ATTÉNUATION DE LA DÉRIVATION			Pertes d'insertion dB	Isolement entre Sorties	Pertes de Retour dB
				Retour	RADIO	TV			
				4-47 MHz	47-108 MHz	108-1000 MHz			
21533 21534 21535 45533 S	Étoile	IEC Femelle	R	-	2 ^{±1}	-	-	> 20	-
		IEC Mâle	TV	2 ^{±1}	-	1 ^{±1}			
21554 45554 S	Finale	IEC Femelle	R	-	8 ^{±1}	-	-	> 20	> 18
		IEC Mâle	TV	8 ^{±1}	-	7 ^{±1}			
21564 45564 S	Passage	IEC Femelle	R	-	9 ^{±1}	-	< 1,5	> 20	> 18
		IEC Mâle	TV	9 ^{±1}	-	±1			

Prises pour Chargement VE

Description



IP65

IK08

Réf. 81751 - Prise de Courant Schuko en Saillie pour Chargement VE

Réf. 81752 - Prise de Courant Française en Saillie pour Chargement VE

Caractéristiques

Mécanismes en Thermoplastique Technique - matériau résistant, non-conducteur.

Prises de Courant Schuko et Française:

Caractéristiques nominales: **16 A / 250 V ~**

Connexion par Vis

Indice de Protection: **IP65 / IK08**

En conformité avec les normes IEC 60884-1; IEC 62196-1; IEC 61851-1

Prise pour recharger les véhicules électriques en mode 1 ou en mode 2

Prise Renforcée: testée avec des cycles de charge de 8h à 230 V ~ 16 A

La prise prend en charge des courants jusqu'à 16 A, la charge étant limitée par le VE et par les réglementations de chaque pays (8 A à 16 A)

Mode de Charge

MODE 1

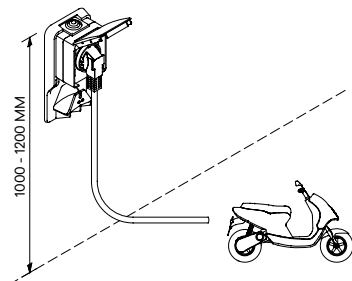

MODE 2

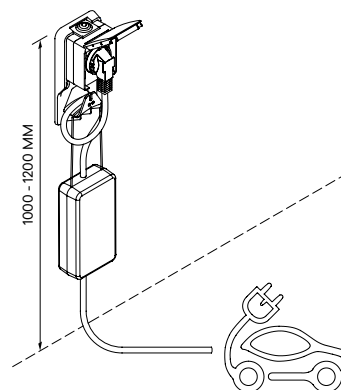

Dimensions (mm)



Schéma de Connexion



Installation d'une seule prise pour chaque circuit dédié

Prises pour Chargement VE

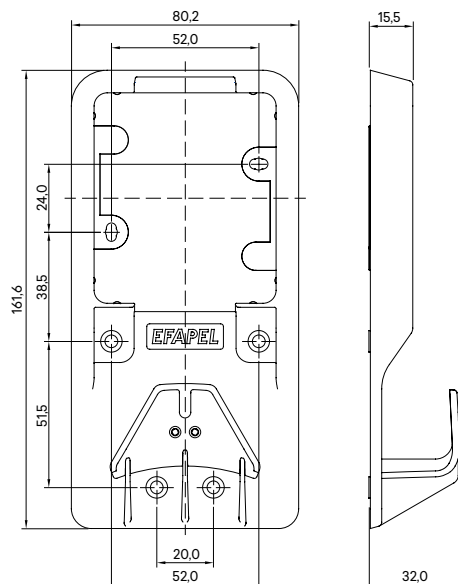
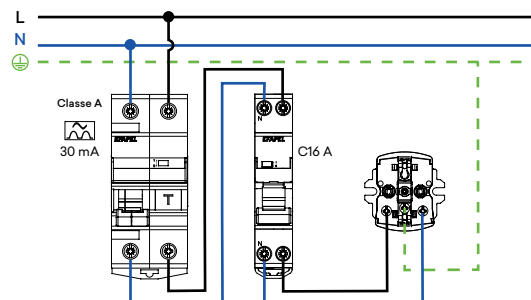
Description



IP44

IK08

Réf. 81132 - Prise de Courant Schuko Encastrable pour Chargement VE

Réf. 81112 - Prise de Courant Française Encastrable pour Chargement VE

Caractéristiques

Mécanismes en Thermoplastique Technique - matériau résistant, non-conducteur.

Prises de Courant Schuko et Française:

Caractéristiques nominales: **16 A / 250 V ~**

Connexion par Vis

Indice de Protection: **IP44 / IK08**

En conformité avec les normes IEC 60884-1; IEC 62196-1; IEC 61851-1

Prise pour recharger les véhicules électriques en mode 1 ou en mode 2

Prise Renforcée: testée avec des cycles de charge de 8h à 230 V ~ 16 A

La prise prend en charge des courants jusqu'à 16 A, la charge étant limitée par le VE et par les réglementations de chaque pays (8 A à 16 A)

Mode de Charge

MODE 1

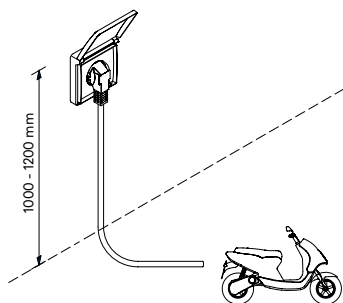

MODE 2

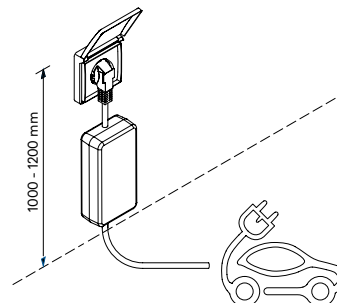

Dimensions (mm)



Schéma de Connexion



Installation d'une seule prise pour chaque circuit dédié

Sélection d'Installation

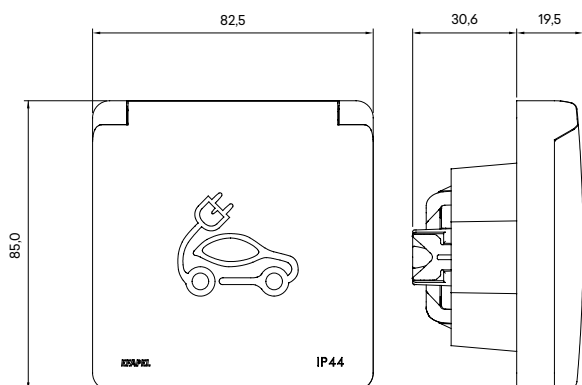
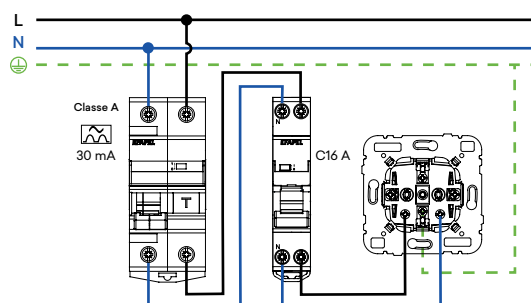
Solo (230 V ~)

Composition



Commandes



Haut-parleurs

Solo est une **Système sans Centrale** – Il permet la diffusion et le contrôle du son (FM ou Bluetooth*) dans un espace donné grâce à la **Commande de Son**.

Ce système se compose des éléments suivants:

- Commandes
- Haut-parleurs

* Selon la version de la commande

Orchestra (12 V ~)

Composition



Centrale



Commandes



Sources d'Alimentation



Haut-parleurs

Il permet la diffusion sonore du même signal audio à partir d'une source externe connectée à la **Centrale** (USB, Bluetooth ou Jack 3,5 mm) dans différents espaces avec contrôle du volume individualisé via plusieurs **Commandes**.

Ce système se compose des éléments suivants:

- Centrale
- Commande
- Source d'Alimentation
- Haut-parleurs

Sources d’Alimentation

Description



Réf. 75054 - Source d’Alimentation pour Faux Plafond 12 V \equiv - 18 W

Réf. 75055 - Source d’Alimentation pour Rail DIN 12 V \equiv - 24 W

Réf. 75056 - Source d’Alimentation pour Rail DIN 12 V \equiv - 54 W

Source d’Alimentation pour Son Ambient Centralisé - 12 V \equiv

Les sources d’alimentation ont comme fonction transformer la tension du réseau, corriger et alimenter les Centrales et Commandes de Son avec une tension de 12 V \equiv .

Caractéristiques

Référence		75054	75055	75056	
Entrée	Tension	Minimum	90 V ~	85 V ~	85 V ~
		Nominale	100-240 V ~	100-240 V ~	100-240 V ~
		Maximale	264 V ~	264 V ~	264 V ~
	Fréquence	50 – 60 Hz	47 – 63 Hz	47 – 63 Hz	
	Consommation maximum	700 mA	900 mA	1200 mA	
Efficiéce		84 %	88%	88%	
Sortie	Tension	Minimum	10,8 V \equiv	10,8 V \equiv	10,8 V \equiv
		Nominale	12 V \equiv	12 V \equiv	12 V \equiv
		Maximale	13,8 V \equiv	13,8 V \equiv	13,8 V \equiv
	Courant maximal	1,5 A	2 A	4,5 A	
	Puissance maximale	18 W	24 W	54 W	
Type d’installation		Faux Plafond	Rail DIN / Tableaux Électriques	Rail DIN / Tableaux Électriques	
Nombre maximum de commandes		1 Centrale de Son + 2 Commandes de Son Locales	1 Centrale de Son + 4 Commandes de Son Locales	1 Centrale de Son + 8 Commandes de Son Locales	
Observations	Le réseau de tubes d’alimentation de l’installation de Son Ambient doit être indépendant des autres, afin de ne pas subir d’interférences.				

Dimensions - 75054 (mm)

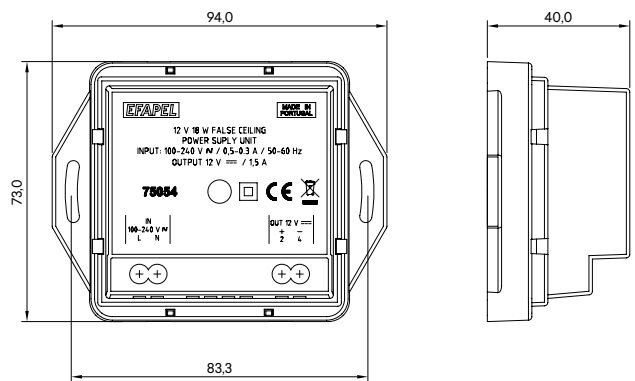

Dimensions - 75055 (mm)

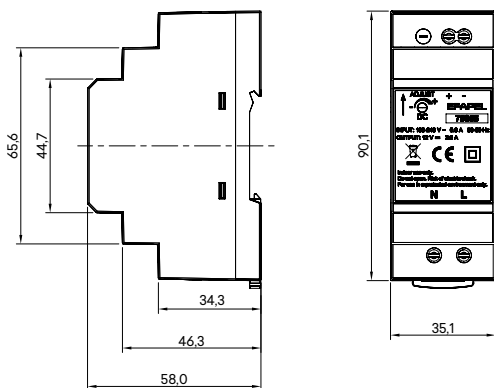

Dimensions - 75056 (mm)

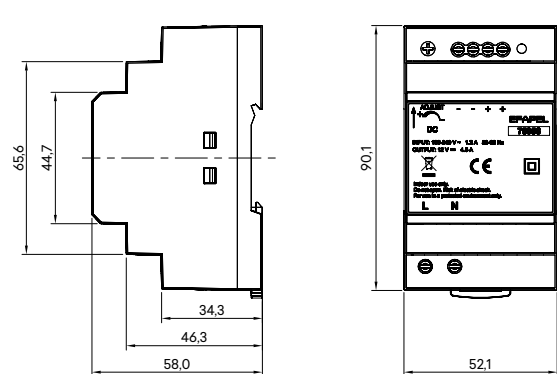

Centrale de Son 12 V \equiv

Description

Mécanisme **MEC 21**

Réf. 75211 - Centrale avec USB, Bluetooth et Jack 3,5 mm 12 V \equiv
Finitions - LOGUS 90 | APOLO 5000

Mécanisme **MEC Q45**

Réf. 75411 S - Centrale avec USB, Bluetooth et Jack 3,5 mm 12 V \equiv - 2 Modules
Finitions - QUADRA | SIZA | LATINA

Sa fonction principale est de recevoir un signal audio d'une source externe (USB, Bluetooth et Jack 3,5mm), de le conditionner et de l'envoyer à toutes les commandes de son de l'installation.

Caractéristiques

Référence		75211 75411 S	
Électriques	Tension	Minimum	11 V \equiv
		Nominale	12 V \equiv
Consommation		Standby	30 mA
		Maximum	60 mA
Audio	Jack 3,5 mm	Sensibilité	0,373 Vrms (1,05 Vpp)
	Bluetooth (A2DP)	Portée	\leq 10 mètres
	USB	Format	.mp3
	Nombre maximum de commandes		8 commandes locales
Température de fonctionnement		-10 °C - +45 °C	

Dimensions MEC 21 (mm)

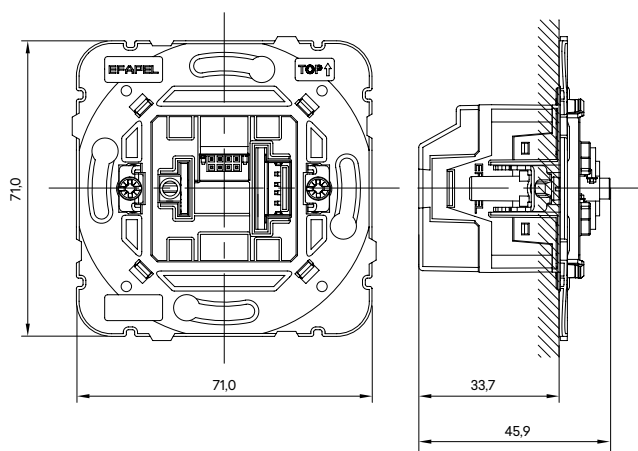

Dimensions MEC Q45 (mm)

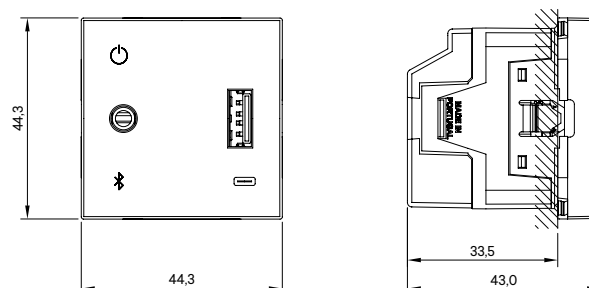

Commandes de Son 12 V ≍

Description

Mécanismes **MEC 21**Réf. **75220** - Commande FM 12 V ≍Réf. **75221** - Commande FM et Bluetooth 12 V ≍

Finitions - LOGUS 90 | APOLO 5000

Mécanismes **MEC Q45**Réf. **75420 S** - Commande FM avec Display 12 V ≍ - 2 ModulesRéf. **75421 S** - Commande FM avec Display et Bluetooth 12 V ≍ - 2 Modules

Finitions - QUADRA | SIZA | LATINA

Sa fonction principale est de recevoir un signal audio de la Centrale de Son ou du tuner intégré ou du Bluetooth, de l'amplifier et de le distribuer aux haut-parleurs.

Caractéristiques

Référence		75220 75420 S	75221 75421 S
Électriques	Tension	Minimum	11 V ≍
		Nominale	12 V ≍
	Consommation	Standby	12 mA
		Maximum	< 500 mA
Audio	Bande FM		87.5 - 108.8 MHz
	Bluetooth (A2DP)	Portée	- / ≤10 mètres
	Réponse en fréquence		30 Hz à 17 kHz
	Puissance maximale de sortie	Mono	2 W / 8 Ω (RMS)
		Stéréo	2 x 2 W / 8 Ω (RMS)
Température de fonctionnement		-10 °C - +45 °C	

Dimensions MEC 21 (mm)

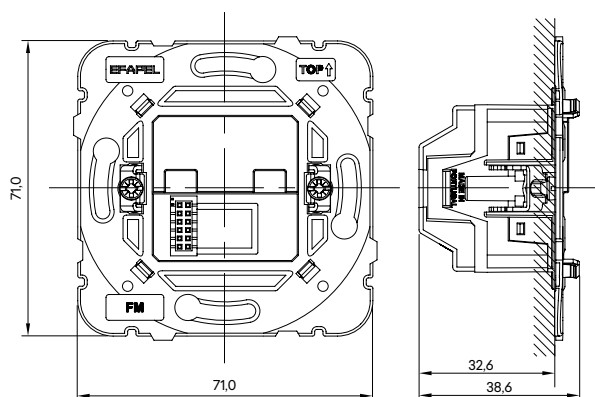

Dimensions MEC Q45 (mm)

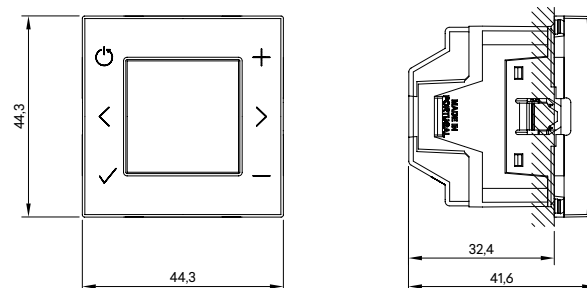

Amplificateur 12 V \equiv

Description

**Réf. 75033** - Amplificateur Stéréo pour Faux Plafond 12 V \equiv

L'Amplificateur amplifie le signal audio de la Commande de Son, lorsqu'on souhaite une puissance sonore supérieure à celle fournie par celle-ci.

Caractéristiques

Référence		75033	
Électriques	Tension entrée	12 V \equiv	
	Consommation maximum	900 mA	
Audio	Réponse en fréquence		35 Hz à 19 kHz
	Puissance maximale de sortie	Mono	12 W / 4 Ω (RMS) 6 W / 8 Ω (RMS)
		Stéréo	12 W + 12 W / 4 Ω (RMS) 6 W + 6 W / 8 Ω (RMS)
Température de fonctionnement		-10 °C - +45 °C	

Dimensions (mm)

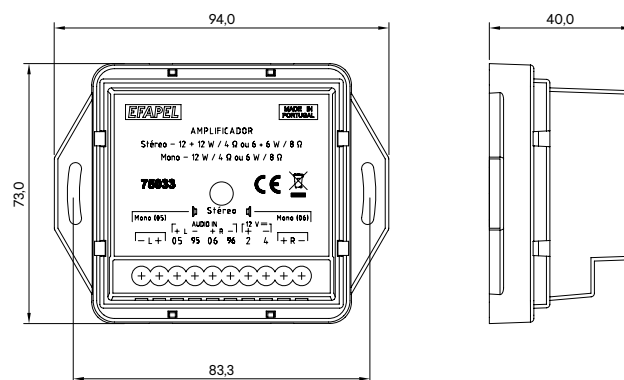

Commandes de Son 230 V ~

Description

Mécanismes **MEC 21**

Réf. 75200 - Commande FM 230 V ~

Réf. 75201 - Commande FM et Bluetooth 230 V ~

Finitions - LOGUS 90 | APOLO 5000

Mécanismes **MEC Q45**

Réf. 75400 S - Commande FM 230 V ~ - 2 Modules

Réf. 75401 S - Commande FM avec Display et Bluetooth 230 V ~ - 2 Modules

Finitions - QUADRA | SIZA | LATINA

Les Commandes de Son ont comme fonction principale de recevoir le signal audio du tuner intégré ou d'une source externe locale (Bluetooth), de l'amplifier et de le distribuer aux Haut-parleurs.

Caractéristiques

Référence		75200 75400 S	75201 75401 S
Électriques	Alimentation	100 - 240 V ~ / 50-60 Hz	
	Consommation	Standby	3,6 mA (< 0,3 W)
		Maximum	55 mA (6,3 W)
Audio	Bande FM		87.5 - 108.8 MHz
	Bluetooth (A2DP)	Portée	- / ≤ 10 mètres
	Réponse en fréquence		30 Hz à 17 kHz
	Puissance maximale de sortie	Mono	2 W / 8 Ω (RMS)
Stéréo		2 x 2 W / 8 Ω (RMS)	
Température de fonctionnement		-10 °C - +45 °C	

Dimensions MEC 21 (mm)

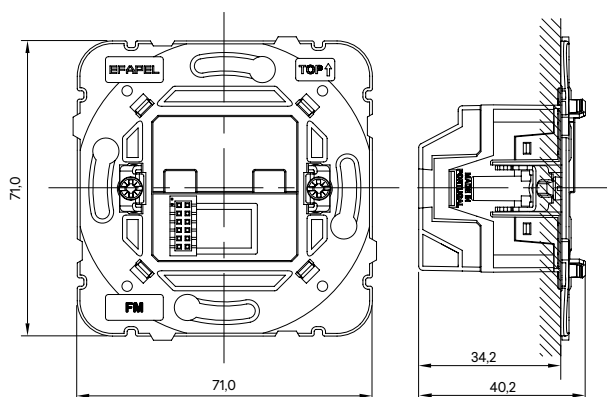

Dimensions MEC Q45 (mm)

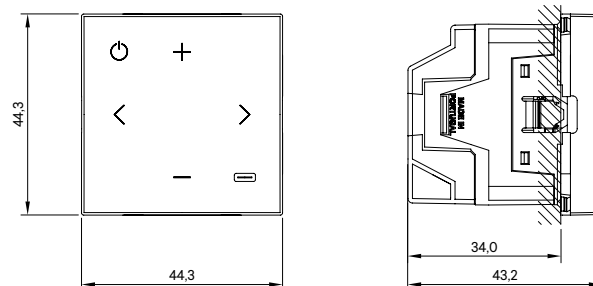

Haut-parleurs

Description



Réf. 75141 | 75142 - Haut-parleurs de 2"
Réf. 75131 | 75132 - Haut-parleurs de 3"
Réf. 75121 | 75122 - Haut-parleurs de 5"
Réf. 75104 C | 75122 C - Haut-parleurs à 2 Voies en Saillie Extra plat de 5"

Les Haut-parleurs ont comme fonction de recevoir le signal audio des Commandes de Son et de le transformer en vibrations qui sont transmises à l'environnement, produisant le son.

Caractéristiques

Référence	75141	75142	75131	75132	75121	75122	75104 C	75105 C
Taille (Pouces)	2"		3"		5"		5"	
Installation	À Encastrer						En Saillie	
Grille	-	-	Ronde - 75138 T Carrée - 75139 T		Ronde - 75128 T Carrée - 75129 T		-	
Impédance	8 Ohm	16 Ohm	8 Ohm	16 Ohm	8 Ohm	16 Ohm	8 Ohm	16 Ohm
Réponse en fréquence	450 - 5000 Hz		130 - 20000 Hz		75 - 20000 Hz		80 - 19000 Hz	
Puissance maximale	10 W		30 W		50 W		40 W	
RMS	-		20 W		35 W		25 W	

Dimensions - 75141 | 75142 (mm)

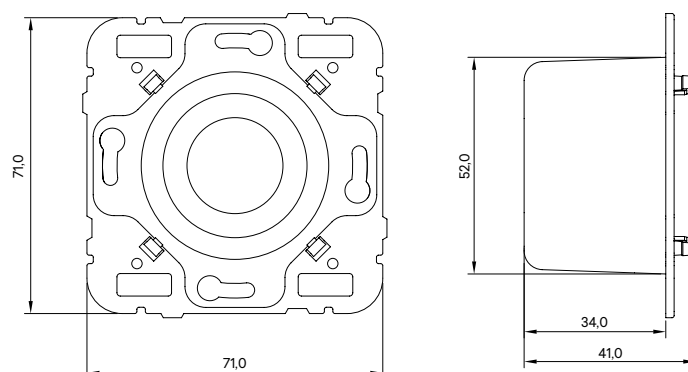

Haut-parleurs

Dimensions - 75131 | 75132 (mm)

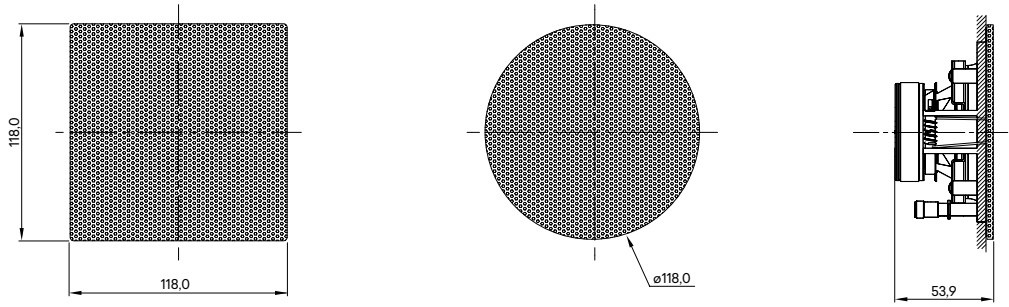

Trou de 100,0

Dimensions - 75121 | 75122 (mm)

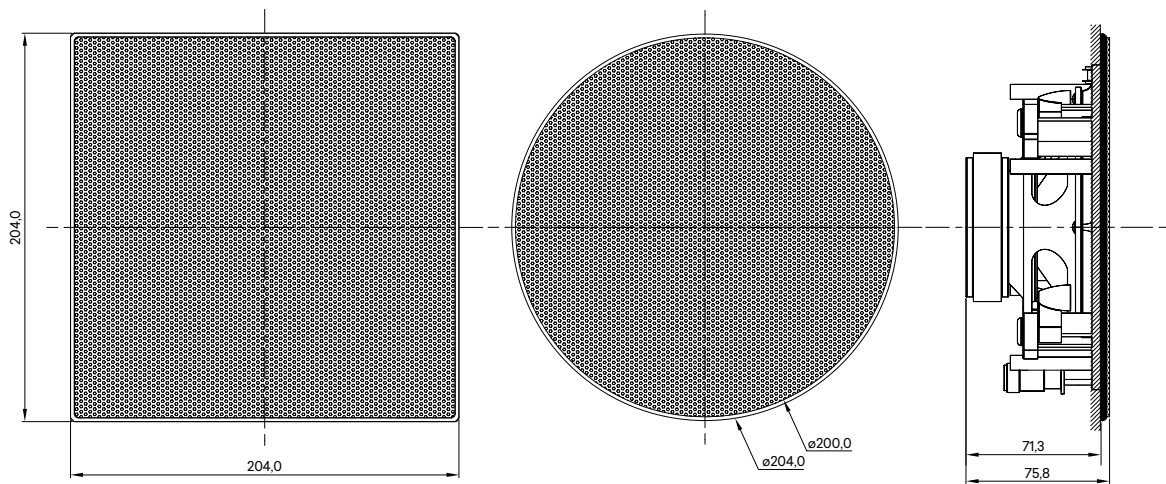

Trou de 180,0

Dimensions - 75104 C | 75105 C (mm)

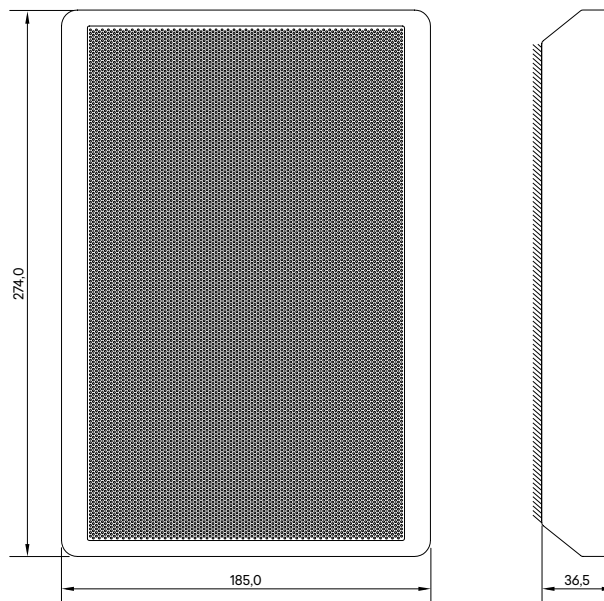

Solo (230 V ~)

Schémas de Connexion

Stéréo

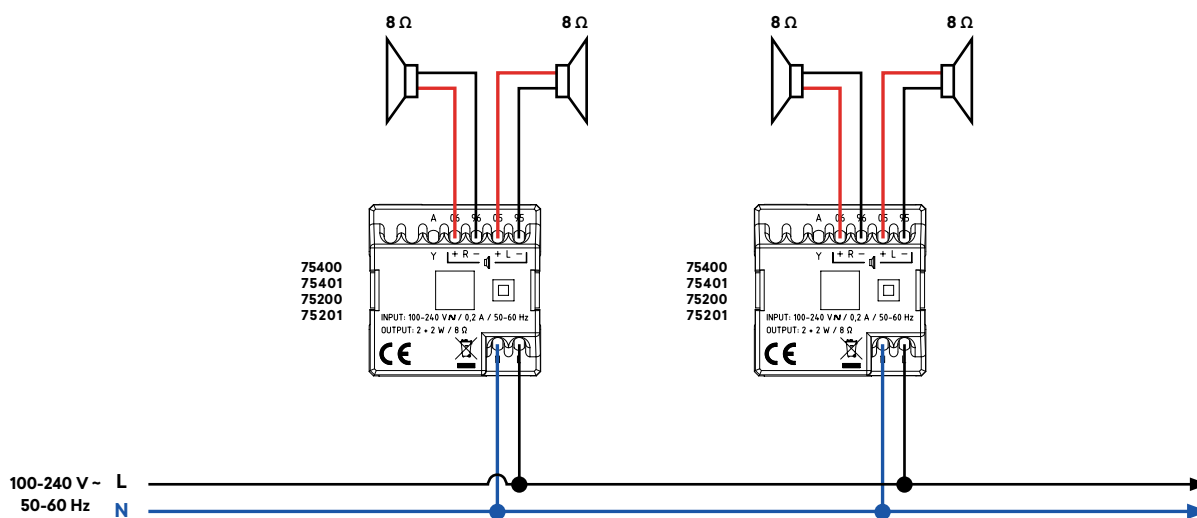

Mono

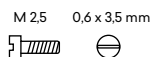
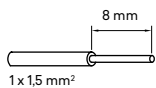
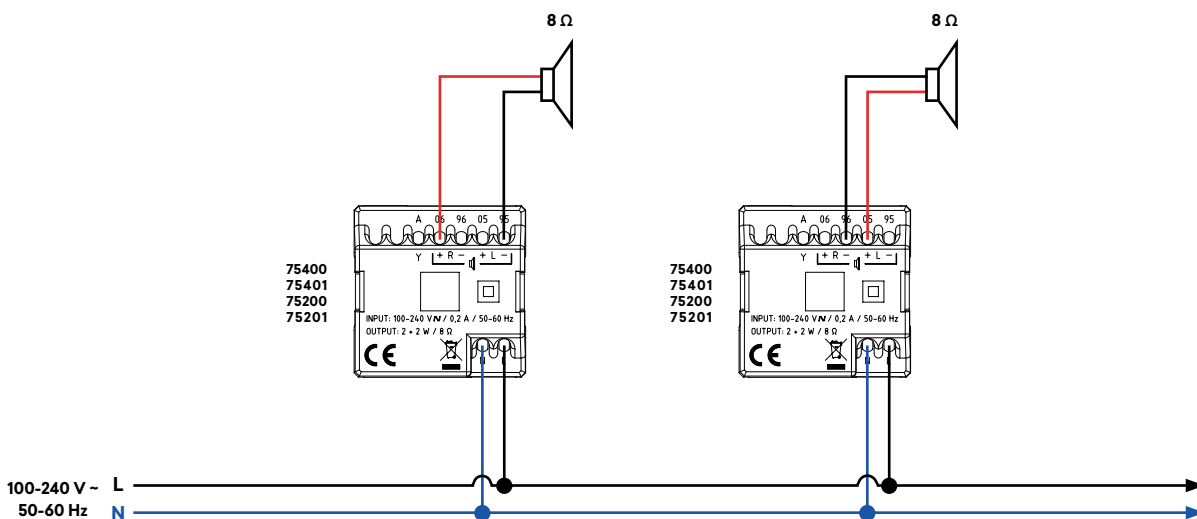

Orchestra (12 V =)

Schémas de Connexion

Stéréo

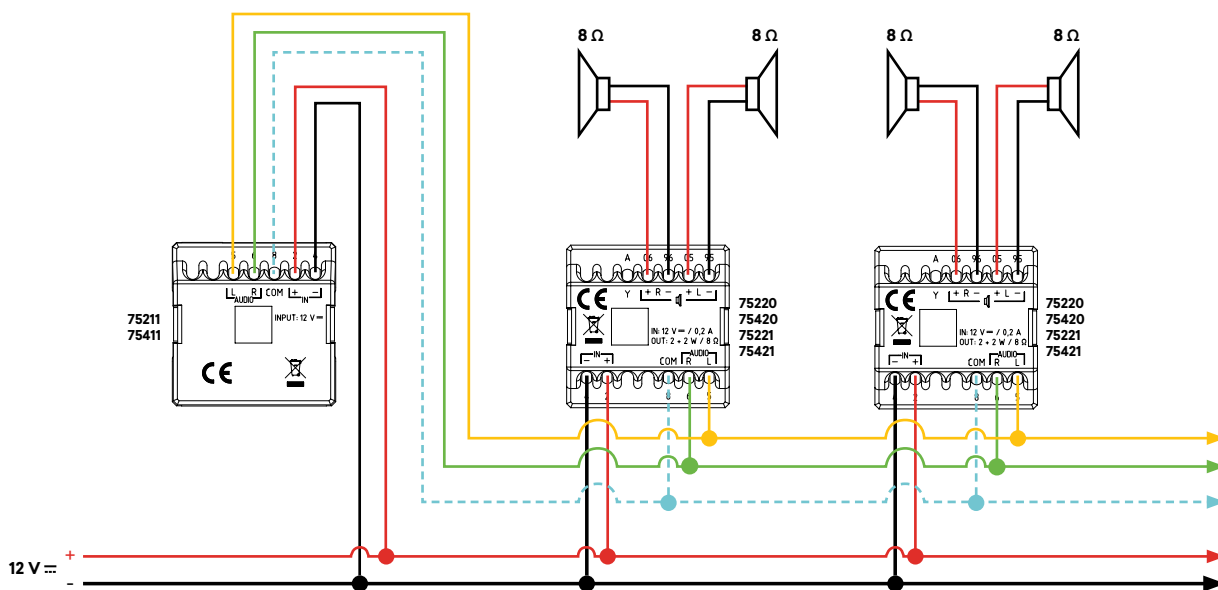

Mono

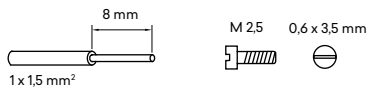
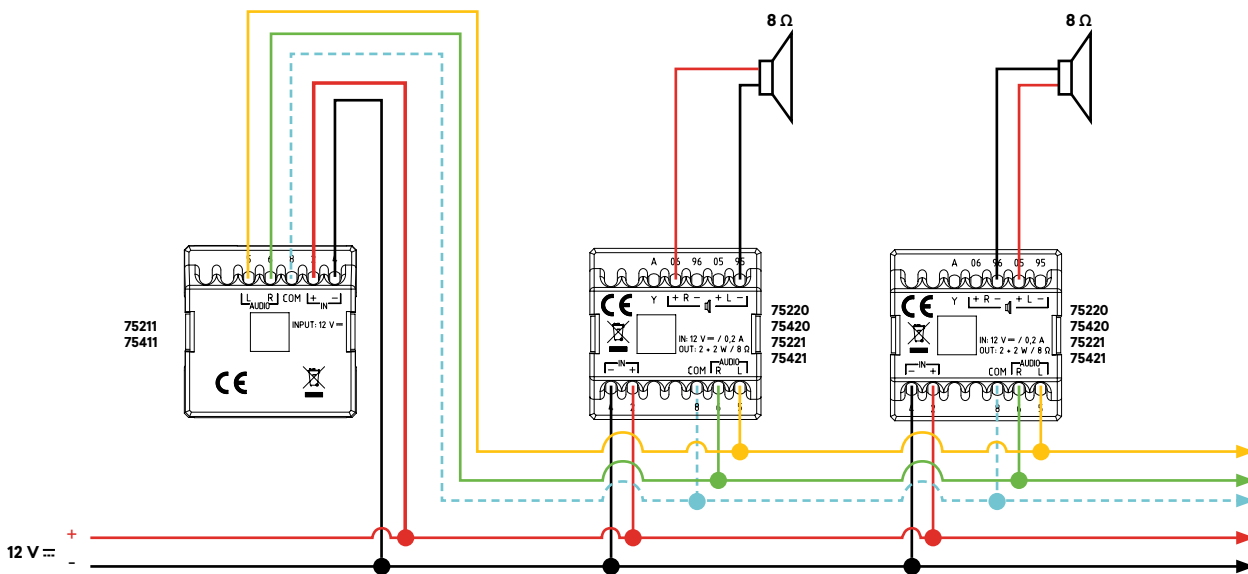

Haut-parleurs

Schémas de Connexion

Stéréo

Mono

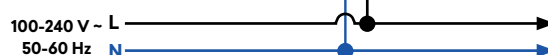
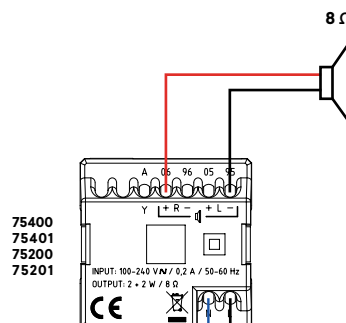
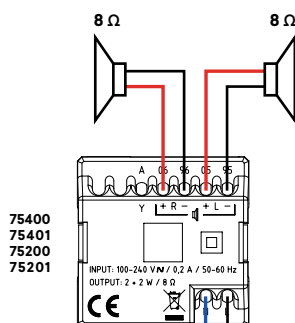
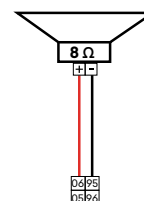
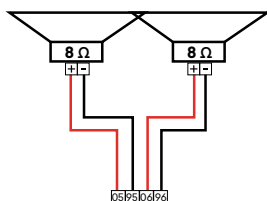
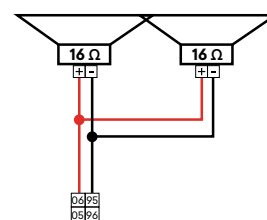
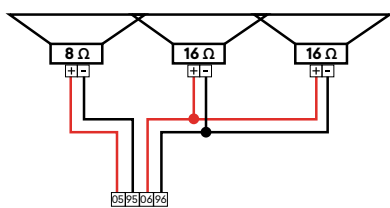
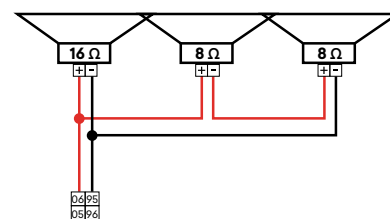
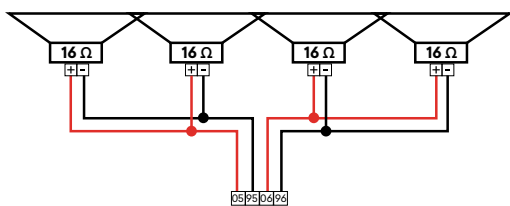
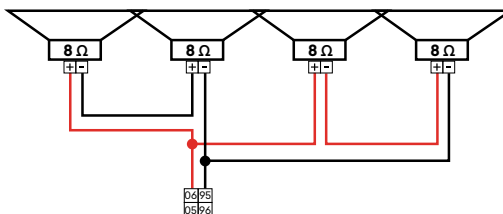
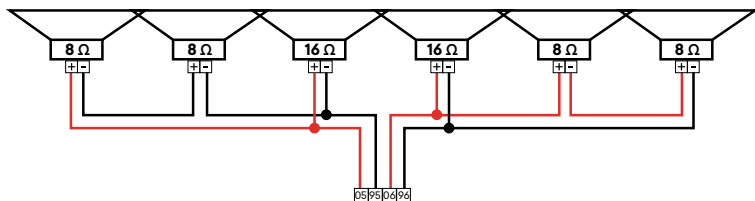

Haut-parleurs

Schémas de Connexion

Stéréo

Mono

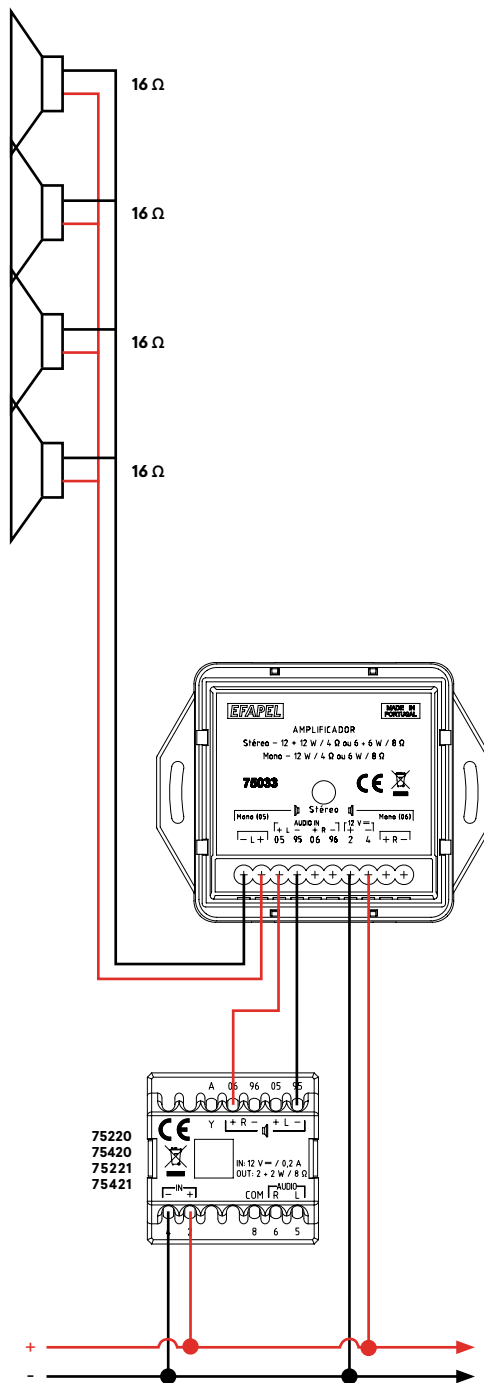
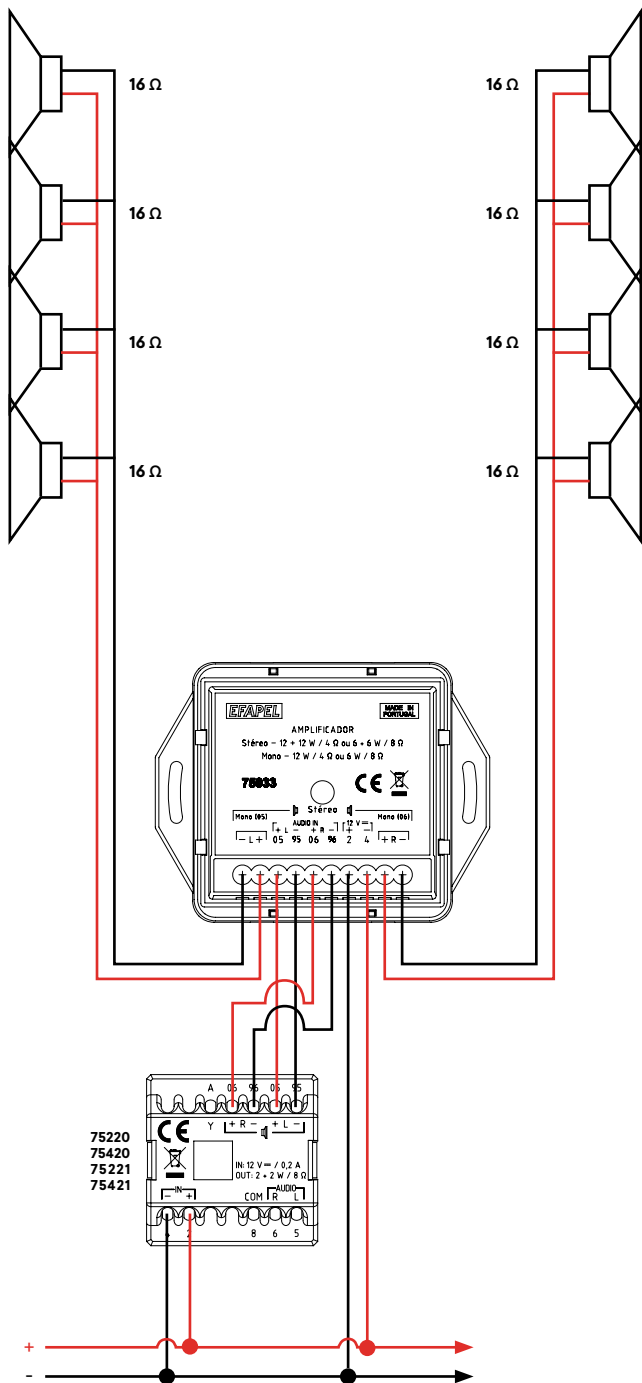

Appareillage Étanche

Description



La série ÉTANCHE 48 garantit un **Indice de Protection IP65** dans les installations électriques en espaces humides et poussiéreux.

Produite en thermoplastique technique (**résistant aux chocs**), la série ÉTANCHE 48 est la solution appropriée aux installations électriques dans les garages, jardins, piscines, espaces industriels, etc.

BR - Blanc (RAL 9003) et **CZ** - Gris (RAL 7035)

Caractéristiques

Mécanismes en Thermoplastique Technique - matériau résistant, non-conducteur.

Appareils de Commande

10 A - 250 V~

Connexion par Vis. Permet du câble rigide et flexible.

Mécanismes Lumineux.

En conformité avec la norme EN 60669-1, testé selon 19.3:

Relation entre le courant nominal de l'interrupteur et la puissance nominale du circuit SBL	
Courant nominal de l'interrupteur, In [A]	Puissance nominale du circuit SBL [W]
$I_n \leq 10$	100
$10 < I_n \leq 13$	150
$13 < I_n \leq 16$	200
$16 < I_n \leq 20$	250

SBL (anglais) - Lampes à ballast intégré

Prises de Courant

Prises Schuko et Française

16 A - 250 V ~

Connexion par Vis.

En conformité avec les normes IEC 60884-1; DIN VDE 0620-1 (Schuko) et NF C 61-314 (Française)

Prises de Courant: Simple, Doubles Verticale et Horizontale

Versatilité de fonctions: Appareils de Commande, Commandes pour Persiennes, Prises de Courant, etc.

Trous de drainage: Les mécanismes de la série ÉTANCHE 48 sont équipés avec deux pré-trous de drainage. En fonction de la position de montage du produit, il faut ouvrir le pré-trou dans la partie inférieure de la boîte.

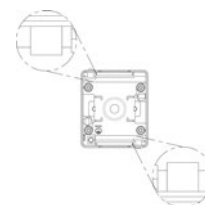

Dimensions (mm)

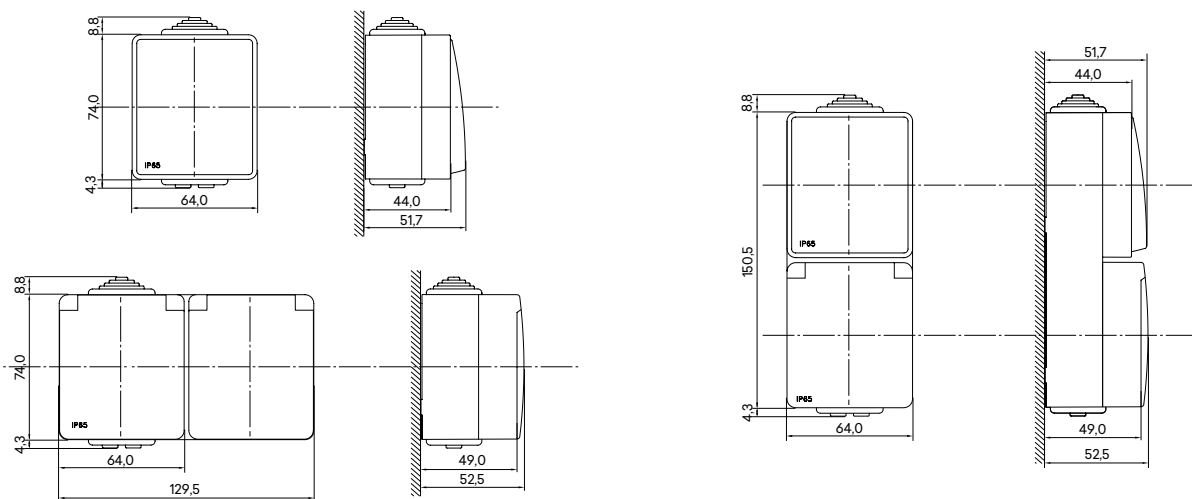

Schémas de Connexion

Interrupteur Unipolaire

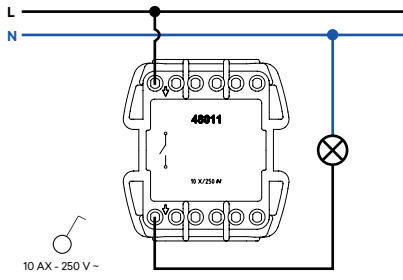

Interrupteur Lumineux

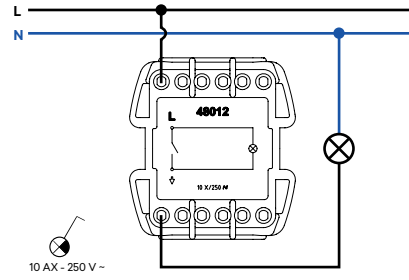

Interrupteur avec Témoin

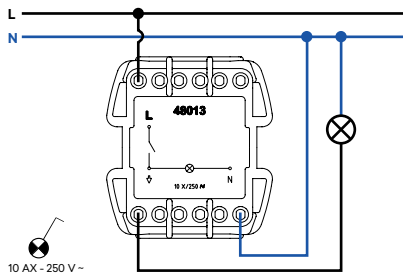

Interrupteur Bipolaire

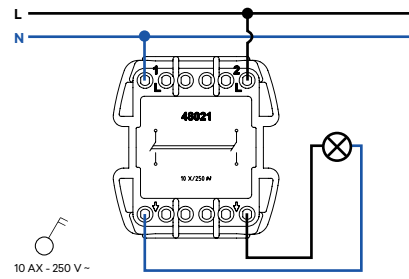

Interrupteur Bipolaire avec Témoin

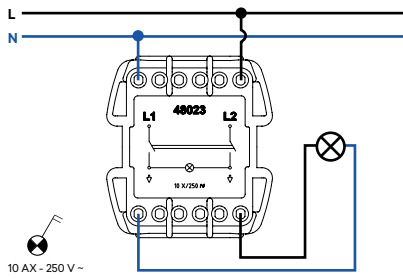

Double Allumage

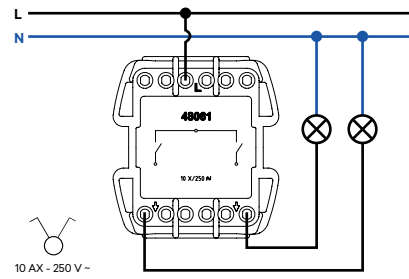

Va-et-Vient

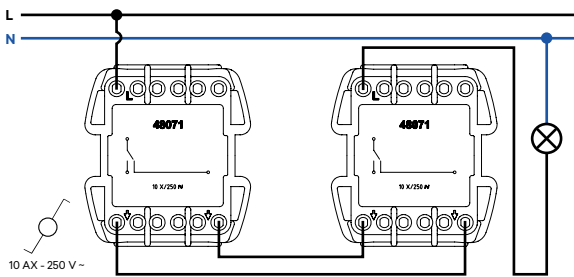

Va-et-Vient Lumineux

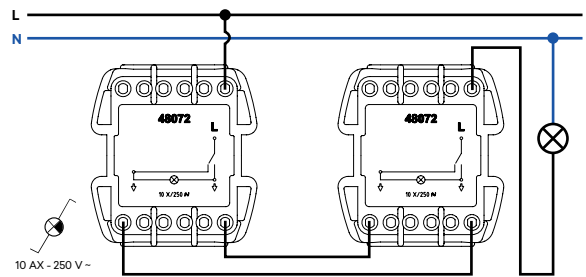

Schémas de Connexion

Va-et-Vient avec Témoin

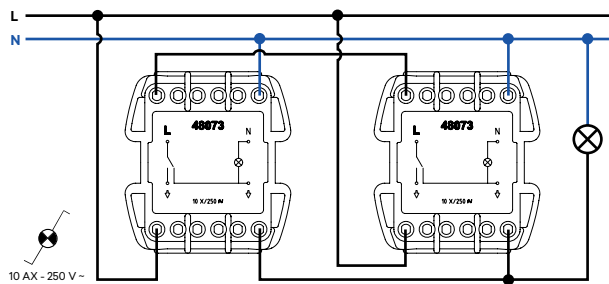

Double Va-et-Vient

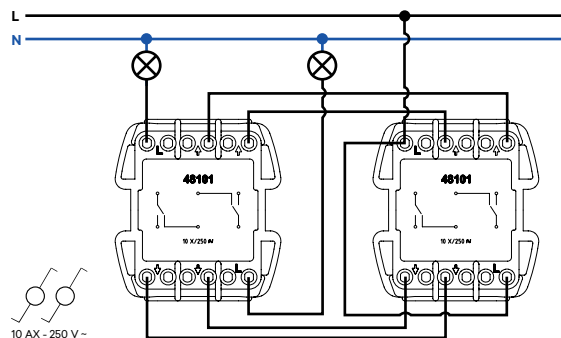

Permutateur

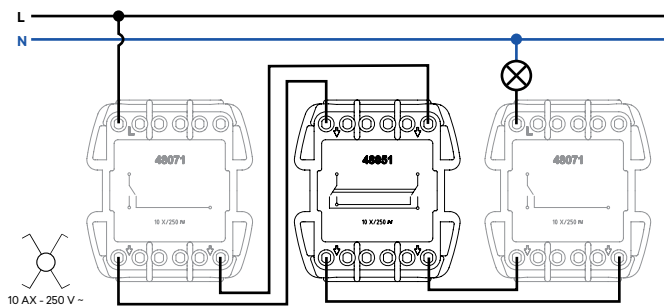

Permutateur Lumineux

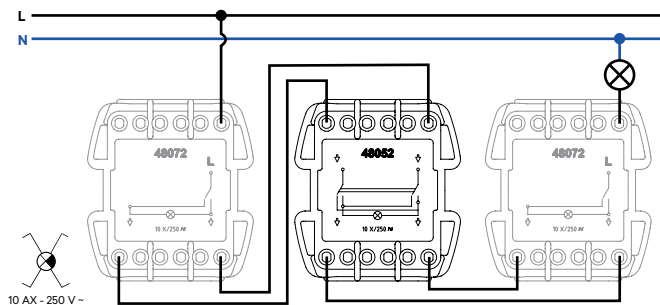

Poussoir à Bascule

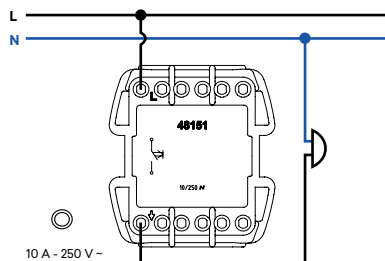

Poussoir à Bascule Lumineux de 250 V ~

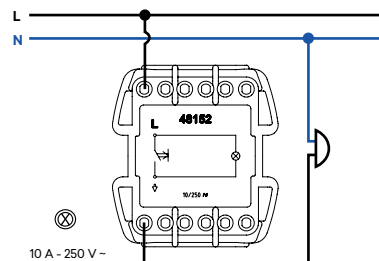

Poussoir à Bascule Lumineux de 12 V =

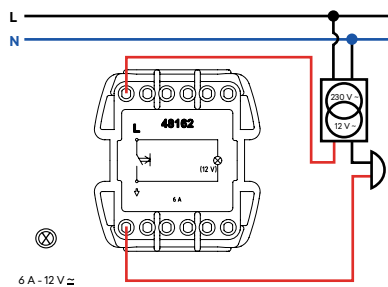

Inverseur de Persienne

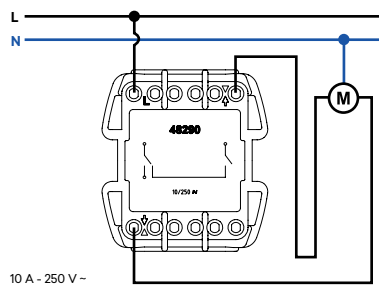

Schémas de Connexion

Double Poussoir de Persienne

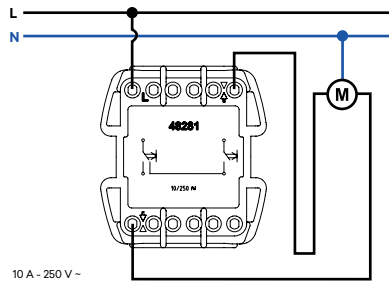

Double Poussoir/Va-et-Vient de Persienne
(Commande d'un point)

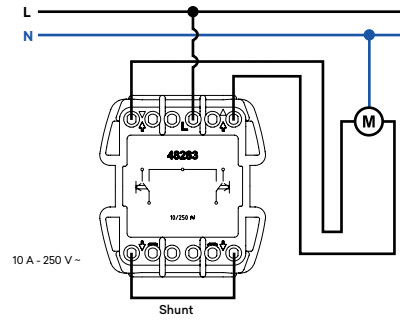

Double Poussoir/Va-et-Vient de Persienne
(Commande de deux ou plus points)

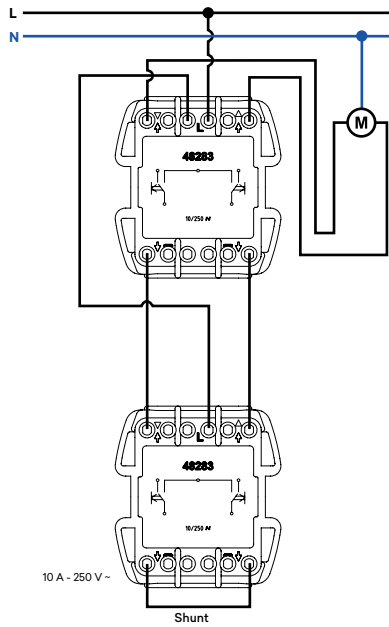

Appareillage en Saillie

Description



Avec un design discret, la Série **3700** se présente comme une **solution versatile pour les espaces professionnels ou publics** (magasins, bureaux, écoles, ...).

Applicable en installations électriques **en saillie** et avec **goulottes de la ETS 10**.

Produit vendu complet.

BR - Blanc (RAL 9003), le même que celui utilisé dans les Goulottes Techniques EFAPEL.

Caractéristiques

Mécanismes en Thermoplastique Technique - matériau résistant, non-conducteur.

Appareils de Commande

10 A - 250 V~

Connexion par Vis. Permet du câble rigide et flexible.

Mécanismes Lumineux.

En conformité avec la norme EN 60669-1, testé selon 19.3:

Relation entre le courant nominal de l'interrupteur et la puissance nominale du circuit SBL	
Courant nominal de l'interrupteur, I_n [A]	Puissance nominale du circuit SBL [W]
$I_n \leq 10$	100
$10 < I_n \leq 13$	150
$13 < I_n \leq 16$	200
$16 < I_n \leq 20$	250

SBL (anglais) - Lampes à ballast intégré

Prises de Courant

Prises Schuko et Française

16 A - 250 V ~

Connexion par Vis.

Disponible dans les couleurs Blanc, Rouge et Orange

En conformité avec les normes IEC 60884-1; DIN VDE 0620-1 (Schuko) et NF C 61-314 (Française)

Versatilité de fonctions: Appareils de Commande, Commandes pour Persiennes, Prises de Courant, Prises TV, Prises de Téléphone, Prises Informatiques, etc.

Adaptable à toutes les Goulottes de la ETS 10 - Moulures et Plinthes en utilisant l'adaptateur latéral pour chacune des goulottes.

Dimensions (mm)

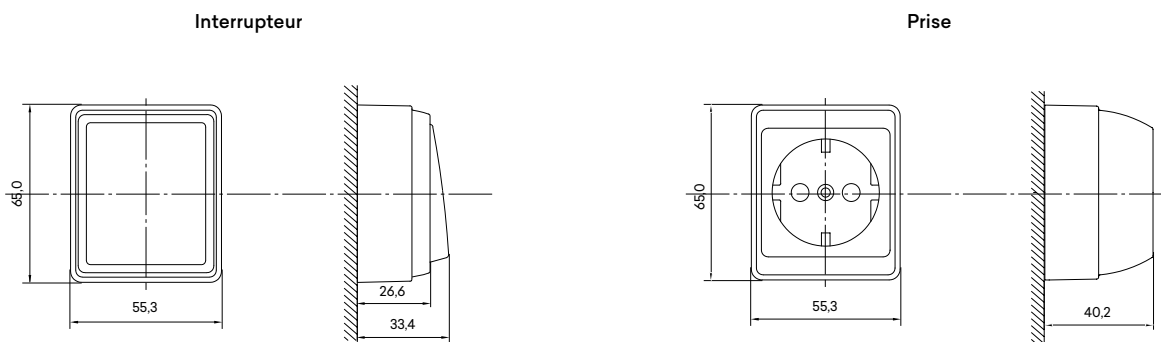

Appareillage en Saillie

Description



La série 47 a été conçue pour les installations électriques **en saillie** et pour des installations avec les **Goulottes de la ETS 10**.

La **Série 47** propose un environnement harmonieux en espaces résidentiels, bureaux, écoles, ...

Produit vendu semi-assemblé.

BR - Blanc (RAL 9003), le même que celui utilisé dans les Goulottes Techniques EFAPEL.

Caractéristiques

Mécanismes en Thermoplastique Technique - matériau résistant, non-conducteur.

Appareils de Commande

10 A - 250 V~

Connexion par Vis. Permet du câble rigide et flexible.

Mécanismes Lumineux.

En conformité avec la norme EN 60669-1, testé selon 19.3:

Relation entre le courant nominal de l'interrupteur et la puissance nominale du circuit SBL	
Courant nominal de l'interrupteur, I_n [A]	Puissance nominale du circuit SBL [W]
$I_n \leq 10$	100
$10 < I_n \leq 13$	150
$13 < I_n \leq 16$	200
$16 < I_n \leq 20$	250

SBL (anglais) - Lampes à ballast intégré

Prises de Courant

Prises Schuko et Française

16 A - 250 V ~

Connexion par Vis.

Disponible dans les couleurs Blanc, Rouge et Orange

En conformité avec les normes IEC 60884-1; DIN VDE 0620-1 (Schuko) et NF C 61-314 (Française)

Versatilité de fonctions: Appareils de Commande, Commandes pour Persiennes, Prises de Courant, Prises TV, Prises de Téléphone, Prises Informatiques, etc.

Adaptable à toutes les goulottes de la ETS 10 - Moulures en utilisant l'adaptateur pour chacune des goulottes.

Dimensions (mm)

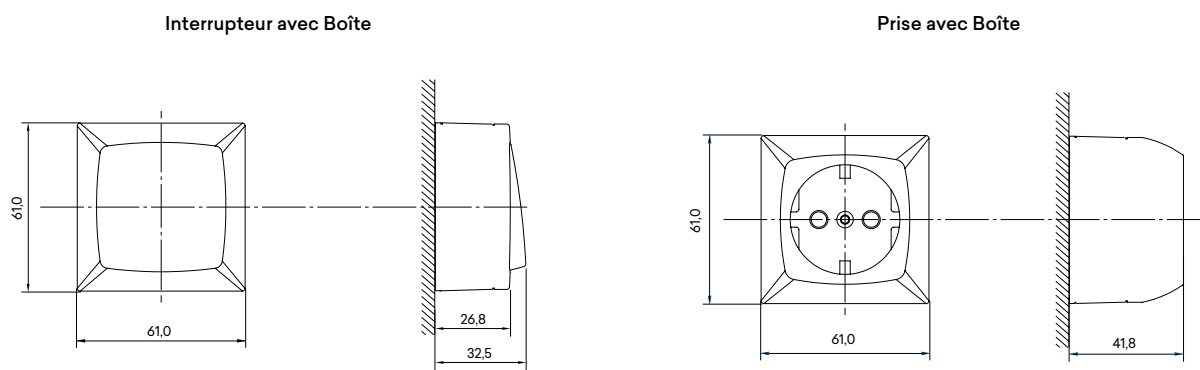

Appareillage en Saillie

Description



La série **2600** nous plonge dans le passé, rééditant la tendance vintage.

Facile à installer, la série **2600** est la solution idéale pour des installations en saillies et **pour des rénovations**.

MF - Ivoire

Caractéristiques

Mécanismes en Thermoplastique Technique - matériau résistant, non-conducteur.

Les mécanismes pour montage en saillie doivent être utilisés avec patère en matériel isolant.

Appareils de Commande

10 A - 250 V~

Connexion par Vis. Permet du câble rigide et flexible.

En conformité avec la norme EN 60669-1, testé selon 19.3:

Relation entre le courant nominal de l'interrupteur et la puissance nominale du circuit SBL	
Courant nominal de l'interrupteur, I_n [A]	Puissance nominale du circuit SBL [W]
$I_n \leq 10$	100
$10 < I_n \leq 13$	150
$13 < I_n \leq 16$	200
$16 < I_n \leq 20$	250

SBL (anglais) - Lampes à ballast intégré

Prises de Courant

Prises Schuko

16 A - 250 V ~

Connexion par Vis.

En conformité avec la norme IEC 60884-1

Dimensions (mm)

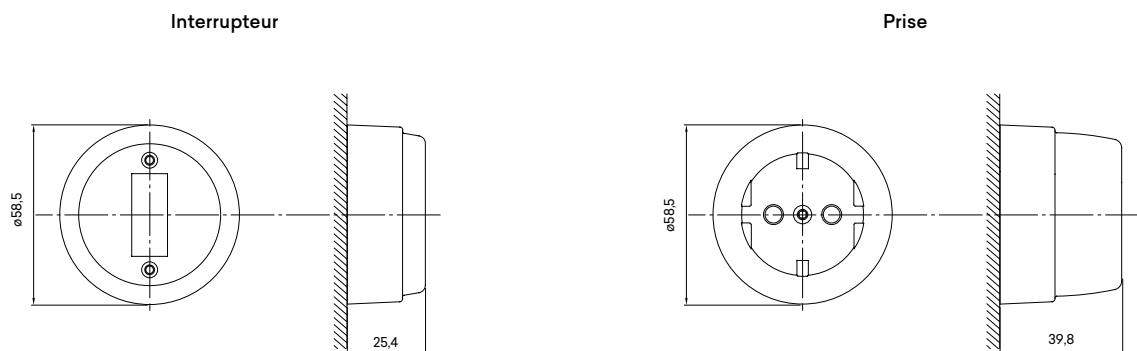

Schémas de Connexion

Interrupteur Unipolaire

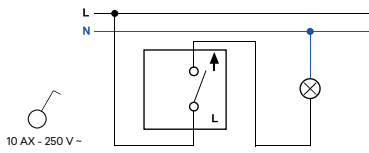

Interrupteur Lumineux

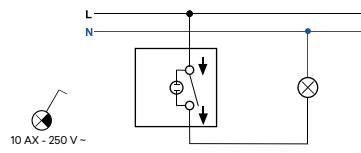

Interrupteur avec Témoin

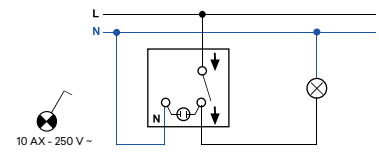

Double Allumage

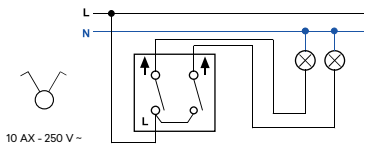

Va-et-Vient

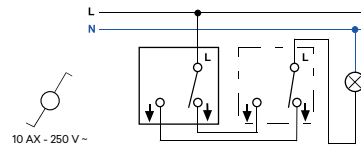

Va-et-Vient Lumineux

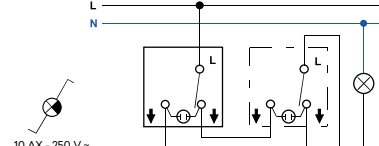

Va-et-Vient avec Témoin

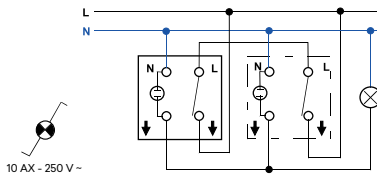

Double Va-et-Vient

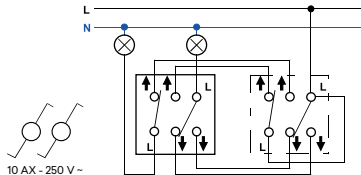

Permutateur

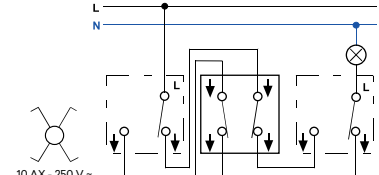

Poussoir à Bascule

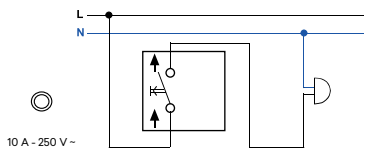

Poussoir à Bascule Lumineux

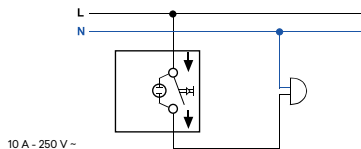

Poussoir à Bascule

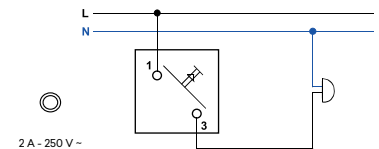

Poussoir à Bascule Lumineux de 250 V ~

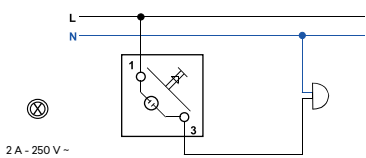

Poussoir à Bascule Lumineux de 12 V

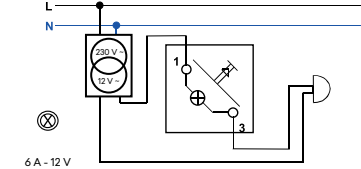

Inverseur de Persienne

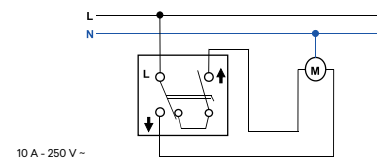

Double Poussoir de Persienne

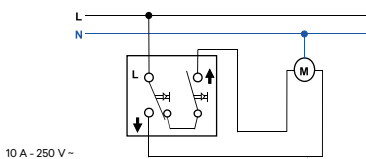

Prises de radio, télévision et satellite

Prises R-TV-SAT LINÉAIRES (Impédance de 75 Ohm)

Réf.	Type	Connecteur	Bandes	ATTÉNUATION DE LA DÉRIVATION					Pertes d'insertion dB	Isolement entre Sorties	Pertes de Retour dB	Passage de courant
				Retour	RADIO	TV	SAT					
				4-47 MHz	47-108 MHz	108-862 MHz	950-2150 MHz	2150-2400 MHz				
37550 47550	Étoile	IEC Mâle	R - TV	1 st	1 st	3 st	-	-	-	-	-	
		F Femelle	SAT	-	-	-	6 st	6 st	-	-	-	500 mA

Prises R-TV ÉGALISÉES (Impédance de 75 Ohm)

Réf.	Type	Connecteur	Bandes	ATTÉNUATION DE LA DÉRIVATION			Pertes d'insertion dB	Isolement entre Sorties	Pertes de Retour dB
				Retour	RADIO	TV			
				4-47 MHz	47-108 MHz	108-1000 MHz			
37531 47531	Étoile / Finale	IEC Femelle	R	-	1 st	-	-	-	-
		IEC Mâle	TV	0,52 st	-	0,52 st			
37532 47532	Passage	IEC Femelle	R	-	6 st	-	< 2	-	-
		IEC Mâle	TV	6 st	-	6 st			

Boîte de Sol - 4 Modules

Description

Réf. 83002 C

Boîte pour installation en béton avec une Boîte à Encastrer (Réf. 83052) et en plancher technique avec des griffes.

Disponible dans les couleurs **CZ** - Gris, **AT** - Anthracite et **BR** - Blanc.

Applicable avec les mécanismes **MEC Q45**.



IK08



Schéma de Montage



1 - Couvercle de la Boîte de Sol - 4 Modules.

2 - Vis autotaraudeuse pour griffe plastique.

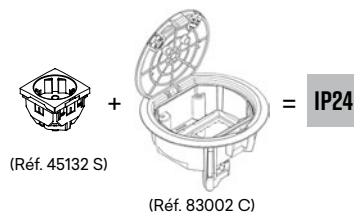
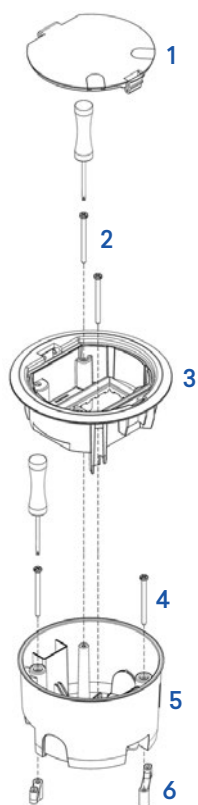
3 - Boîte de Sol - 4 Modules (Réf. 83002 C).

4 - Vis autotaraudeuse pour griffe plastique.

5 - Boîte à Encastrer pour Boîte de Sol - 4 Modules (Réf. 83052).

6 - Griffe en plastique pour Boîte de Sol.

Dimensions (mm)

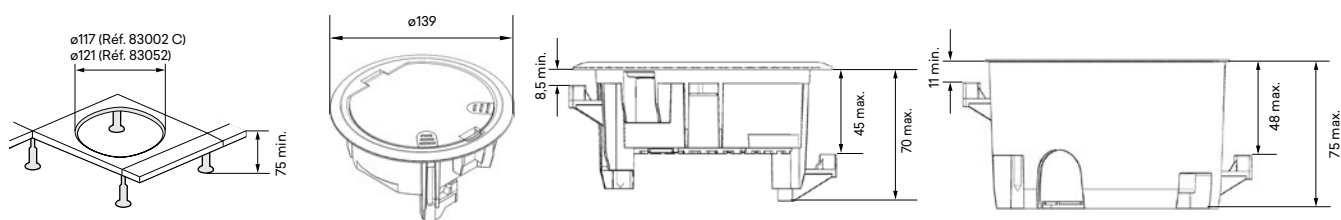

Boîtes de Sol - 8, 12, 16, 24 Modules

Description



IK10

Réf. 83004 C | 83006 C | 83008 C | 83012 C

Boîte pour installation en béton avec une Boîte à Encaster et en plancher technique avec des griffes.

Disponible dans les couleurs **CZ** - Gris, **AT** - Anthracite.

Disponible avec Couvercle Inox (**Réf. 83008 C**) dans les couleurs **ZI** - Gris/Inox, **AI** - Anthracite/Inox.

Applicable avec les mécanismes **MEC Q45**.

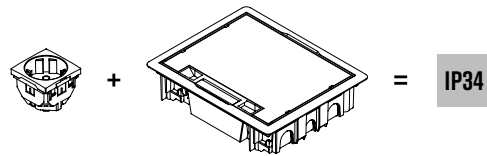

Installation dans le Plancher Technique

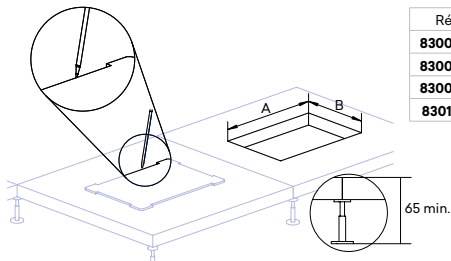

Réf.	A (mm)	B (mm)
83004 C	234	144
83006 C	234	189
83008 C	234	234
83012 C	347	234

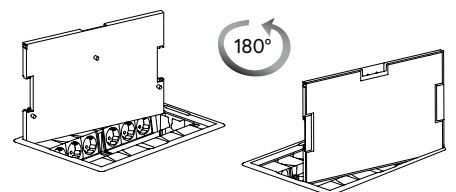
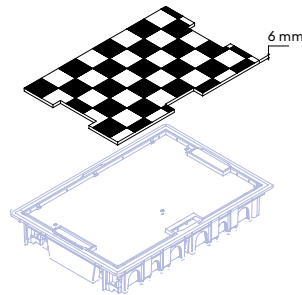
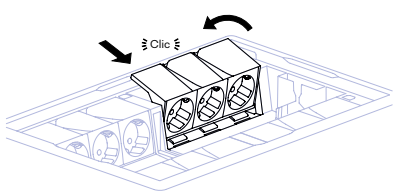
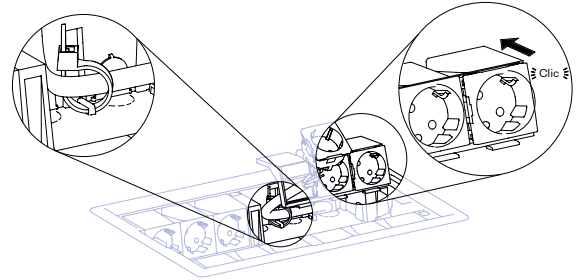
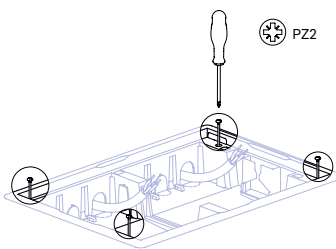
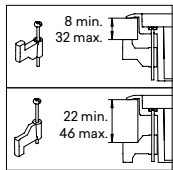
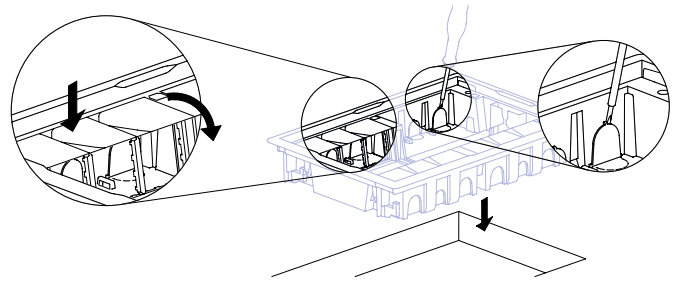

Dimensions (mm)

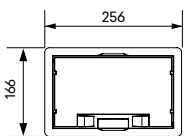

8 Modules
Réf. 83004 C

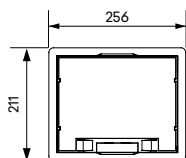

12 Modules
Réf. 83006 C

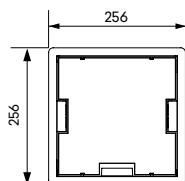

16 Modules
Réf. 83008 C

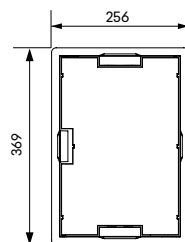

24 Modules
Réf. 83012 C

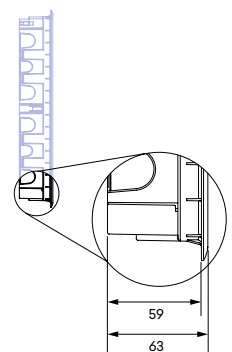

Boîtes de Sol - 8, 12, 16, 24 Modules

Installation dans le Béton avec Boîte à Encastrer

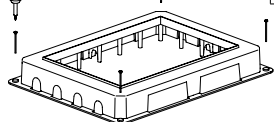

Réf.	
83054	8 Modules
83056	12 Modules
83058	16 Modules
83062	24 Modules

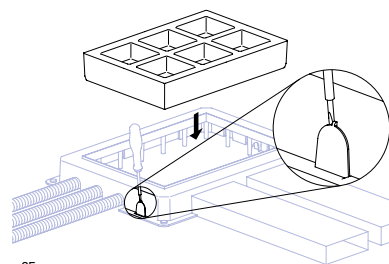

∅ max: 25 mm
□ max: 120 mm x 40 mm

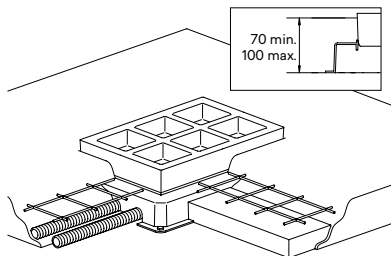

70 min.
100 max.

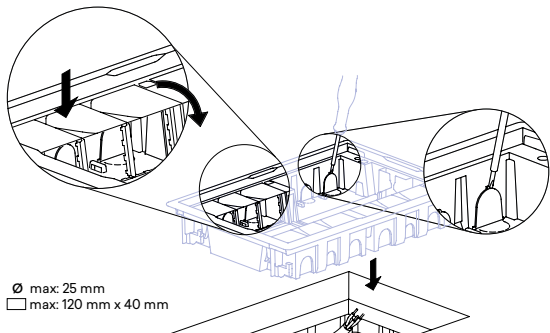
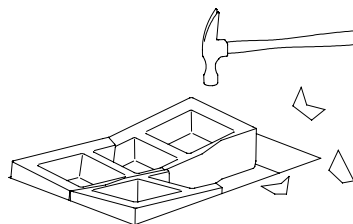

∅ max: 25 mm
□ max: 120 mm x 40 mm

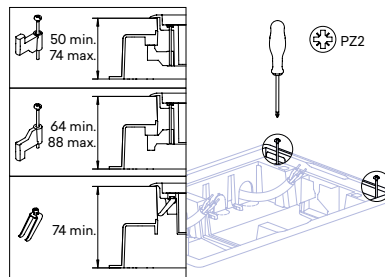

50 min.
74 max.

64 min.
88 max.

74 min.

PZ2

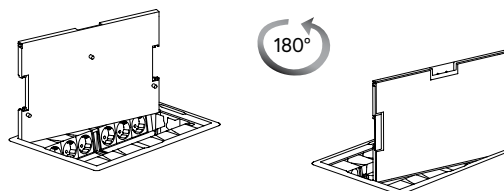
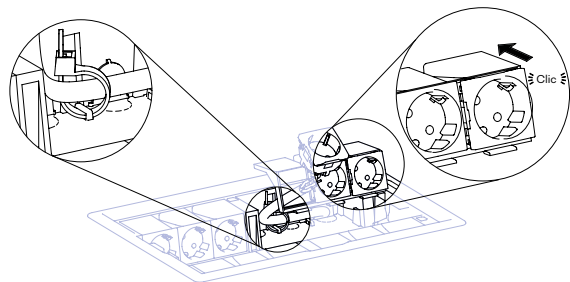

180°

Dimensions (mm)

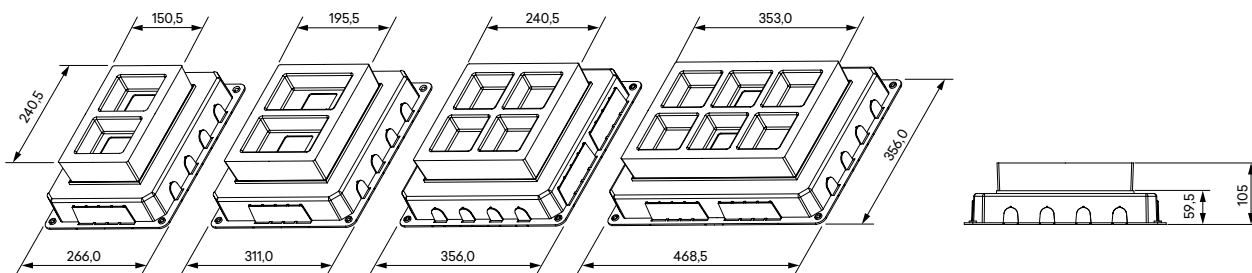

Normes EN 60670-1; EN 60670-24

Section 7	Classification	4, 8, 12, 16 et 24 Modules
7.1	Nature du matériau	Isolant
7.2	Type d'installation	Encastrée, semi-encastrée ou incorporée dans les murs, plafonds ou parquets combustibles
		Encastrée, semi-encastrée ou incorporée dans les creux ou les cloisons (faux-plafonds, murs, sols) ou le mobilier
		Pour installation de type tunnel pendant la phase de projection du béton (7.6)
		En ce qui concerne le traitement du parquet dans des boîtes et enveloppes pour installations dans des parquets soumis à traitement à sec
7.3	Type d'entrées (sorties)	Avec entrées pour tubes lisses ou ondulés
7.4	Moyens de fixation des câbles et tubes	Sans fixation
7.5	Températures minimales et maximales pendant l'installation	-25 °C à +60 °C
7.6	Température maximale pendant la phase de remplissage du béton	90 °C
7.8	Moyens de fixation des appareils aux boîtes	Boîtes conçues pour permettre d'autres moyens de fixation
7.101	Type de couvercle mobile	Enveloppe avec couvercle mobile amovible

Essais - Normes EN 50085-1; EN 50085-2-2

Section 10	Classification	4 Modules	8, 12, 16 et 24 Modules
10.3.2	Essai de choc à la résistance mécanique pour installation et application	2 J	5 J
10.3.2	EN 50102 - Essai de IK	IK08	IK10
10.5.1	IEC 60884-1 – NP 1260 Fixation de l'Appareillage Basse Tension - Test de Résistance à l'Extraction	Force d'extraction déclarée: 90 N 1,5 x 90 = 135 N	
10.5.103	Résistance à une charge verticale appliquée au travers d'une petite surface	750 N	
10.5.104	Résistance à une charge verticale appliquée au travers d'une grande surface	3000 N	

Poste de Travail en Saillie - 2x4 + 4x4 Modules

Description



Réf. 83410 S

Poste de travail pour installation en saillie dans la maçonnerie.

Disponible dans les couleurs **BR** - Blanc, **BM** - Blanc Mat, **PM** - Noir Mat, **AL** - Alumine.

Applicable avec les mécanismes **MEC Q45**.

Installation

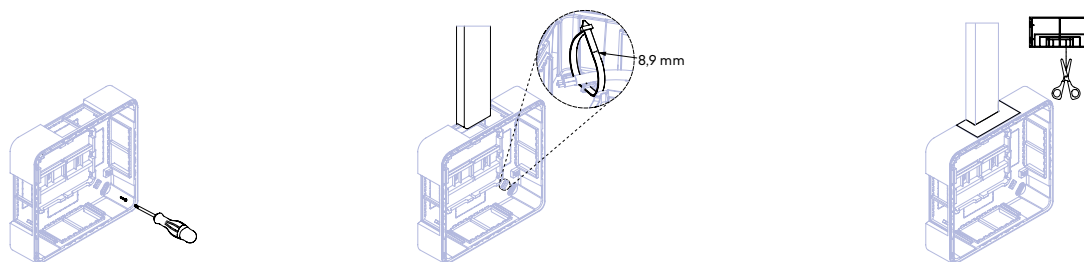

Assemblage avec Mécanismes Mec Q45

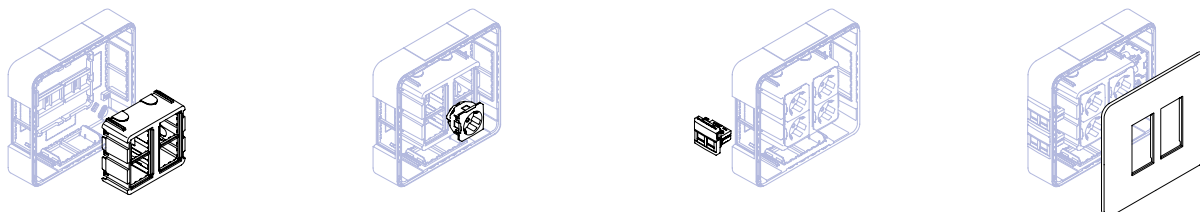

Assemblage avec MODUS 55

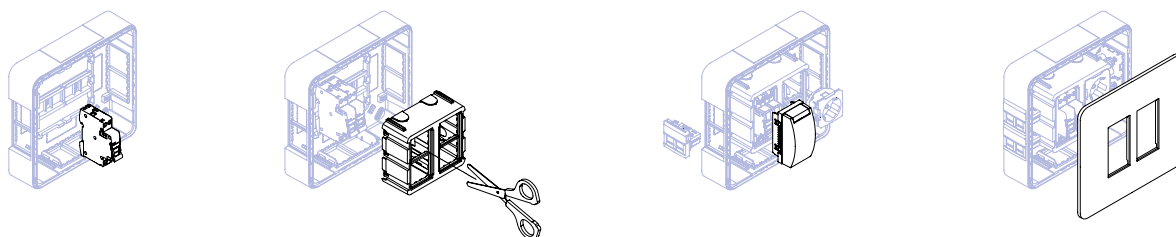

Dimensions (mm)

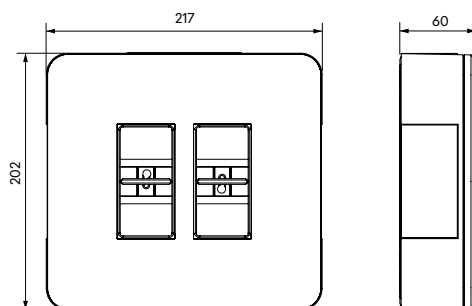

Postes de Travail en Saillie - 2x4 | 3x4 | 4x4 Modules

Description



Réf. 83411 S | 83412 S | 83413 S

Postes de travail pour installation en saillie dans la maçonnerie.

Disponible dans les couleurs **BR** - Blanc, **BM** - Blanc Mat, **PM** - Noir Mat, **AL** - Alumine.

Applicable avec les mécanismes **MEC Q45**.

Installation



Assemblage avec Mécanismes MEC Q45

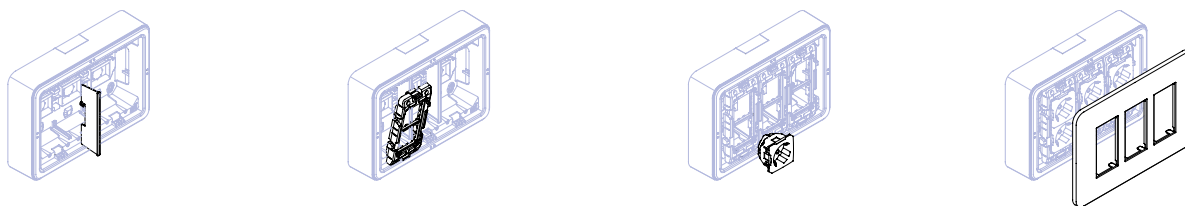

Assemblage avec MODUS 55

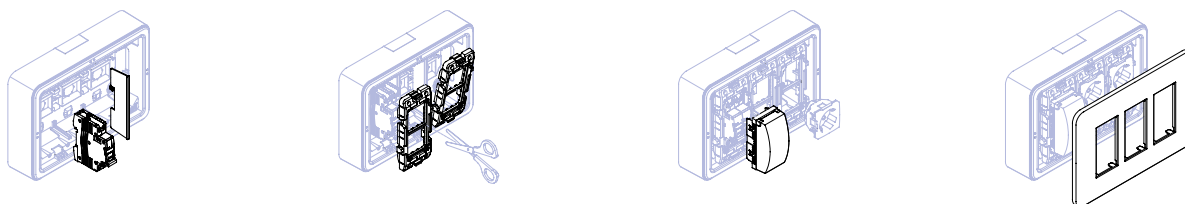

Dimensions (mm)

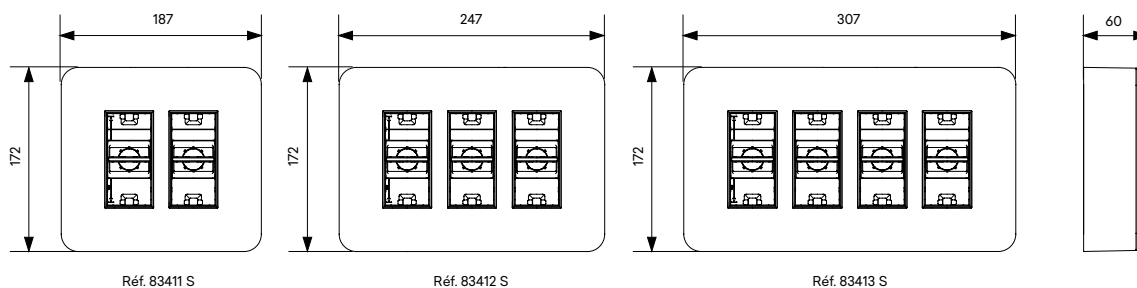

Réf. 83411 S

Réf. 83412 S

Réf. 83413 S

Normes EN 60670-1; EN 60670-24

Section 7	Classification	Postes de Travail Superficiés
7.1	Nature du matériau	Isolant
7.2	Type d'installation	En saillie sur: - murs, plafonds ou mobilier non combustibles; - murs, plafonds ou mobilier combustibles
7.3	Type d'entrées (sorties)	Sans entrées L'ouverture des entrées est réalisée pendant l'installation
7.4	Moyens de fixation des câbles et tubes	Avec rétention de câbles
7.5	Températures minimales et maximales pendant l'installation	-5 °C à +60 °C
7.8	Moyens de fixation des appareils aux boîtes	Boîtes conçues pour permettre d'autres moyens de fixation
7.102	Boîtier	Boîtier PD (pour équipement prédéterminé)
	Selon le Indice de protection de l'enveloppe: IP3XC Essai de Choc: IK07	
	La charge maximale autorisée à l'intérieur du boîtier 2x4 + 4x4 est de 1,4 Kg (La charge maximale a été vérifiée par le poids maximum des disjoncteurs installés et avec une majoration de 1,5)	
	La charge maximale autorisée à l'intérieur du boîtier 2x4 est de 1,4 Kg (La charge maximale a été vérifiée par le poids maximum des disjoncteurs installés et avec une majoration de 1,5)	
	La charge maximale autorisée à l'intérieur du boîtier 3x4 est de 2,1 Kg (La charge maximale a été vérifiée par le poids maximum des disjoncteurs installés et avec une majoration de 1,5)	
	La charge maximale autorisée à l'intérieur du boîtier 4x4 est de 2,8 Kg (La charge maximale a été vérifiée par le poids maximum des disjoncteurs installés et avec une majoration de 1,5)	
	Tension nominale - 250 V ~ Courant Nominal - 63 A	

Informations

Annexe BB		
BB3	Appareils à intégrer dans le boîtier par l'installateur	Les appareils à intégrer dans le boîtier par l'installateur doivent satisfaire les normes du produit, si existantes (par exemple: 1 disjoncteur principal doit être en conformité avec la norme IEC 60898-1, 1 interrupteur différentiel doit être en conformité avec la norme IEC 61008-1 et 1 disjoncteur différentiel doit être en conformité avec la norme IEC 61009-1). Les prises doivent être en conformité avec la norme IEC 60884-1 et avoir des obturateurs (Réf. 45132 S, 45112 S). Compatible avec les appareils 45x45 - MEC Q45 .
BB5	Connexions	Doivent être utilisées des bornes électriques selon la norme EN 60998-2-1.
BB6	Protection contre les chocs électriques	Les parties actives doivent rester non accessibles après l'installation des appareils dans le boîtier. Les appareils montés dans le boîtier doivent avoir un indice de protection IP d'au moins IP3X.
BB8	Câblage	L'installation doit assurer que le câblage interne présente une valeur de ligne de fuite minimale égale à 3 mm entre les parties actives et les parties métalliques, accessibles ou pas. Les sections des conducteurs doivent être en conformité avec les respectives règles d'installation.

Normes IEC 60884-1; NP 1260-1

Section 9		
9.4	Fixation de l'appareillage basse tension	90 N x 1,5 = 135 N

Postes de Travail à Encastrer - 2x4 | 3x4 | 4x4 Modules

Description



Réf. 83401 S | 83402 S | 83403 S

Poste de travail pour installation dans la maçonnerie ou dans des murs creux à l'aide de griffes.

Disponible dans les couleurs **BR** - Blanc, **BM** - Blanc Mat, **PM** - Noir Mat, **AL** - Alumine.

Applicable avec les mécanismes **MEC Q45**.

Installation dans la Maçonnerie

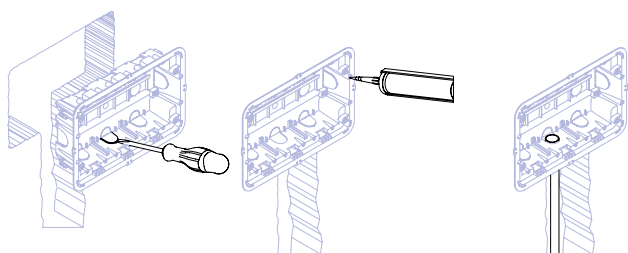

Installation dans des Murs Creux

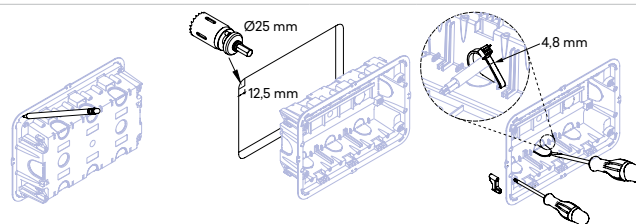

Assemblage avec Mécanismes MEC Q45



Assemblage avec MODUS 55

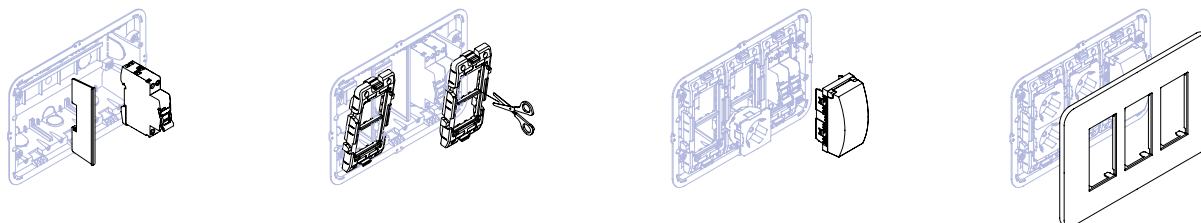

Dimensions (mm)

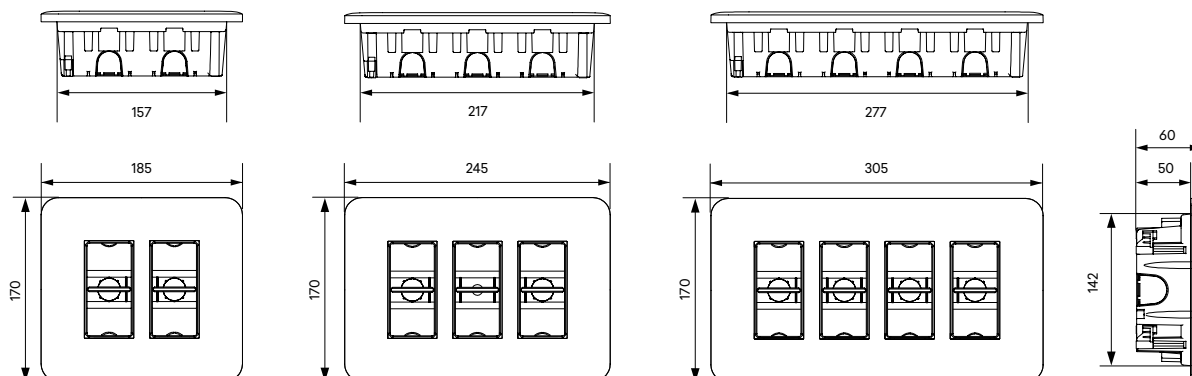

Normes EN 60670-1; EN 60670-24

Section 7	Classification	Postes de Travail à Encastrer
7.1	Nature du matériau	Isolant
7.2	Type d'installation	Encastrée, semi-encastrée ou incorporée dans: des murs ou des plafonds non combustibles, des murs ou des plafonds combustibles, creux ou cloisons (faux-plafonds, parois), mobilier
7.3	Type d'entrées (sorties)	Avec entrées pour tubes lisses ou ondulés
7.4	Moyens de fixation des câbles et tubes	Avec rétention de câbles
7.5	Températures minimales et maximales pendant l'installation	-5 °C à +60 °C
7.7	Boîtes ou boîtiers pour creux ou cloisons, classés selon 7.2.1.3	Selon le Indice de protection de l'enveloppe: IP3XC
7.8	Moyens de fixation des appareils aux boîtes	Boîtes conçues pour permettre d'autres moyens de fixation
7.102	Boîtier	Boîtier PD (pour équipement prédéterminé)
	Résistance de la partie encastrée du boîtier (boîte arrière) à l'essai du fil incandescent à 850 °C	
	Essai de Choc - IK07	
	La charge maximale autorisée à l'intérieur du boîtier 2x4 est de 1,4 Kg (La charge maximale a été vérifiée par le poids maximum des disjoncteurs installés et avec une majoration de 1,5)	
	La charge maximale autorisée à l'intérieur du boîtier 3x4 est de 2,1 Kg (La charge maximale a été vérifiée par le poids maximum des disjoncteurs installés et avec une majoration de 1,5)	
	La charge maximale autorisée à l'intérieur du boîtier 4x4 est de 2,8 Kg (La charge maximale a été vérifiée par le poids maximum des disjoncteurs installés et avec une majoration de 1,5)	
	Tension nominale - 250 V ~ Courant Nominal - 63 A	

Informations

Annexe BB		
BB3	Appareils à intégrer dans le boîtier par l'installateur	Les appareils à intégrer dans le boîtier par l'installateur doivent satisfaire les normes du produit, si existantes (par exemple: 1 disjoncteur principal doit être en conformité avec la norme IEC 60898-1, 1 interrupteur différentiel doit être en conformité avec la norme IEC 61008-1 et 1 disjoncteur différentiel doit être en conformité avec la norme IEC 61009-1). Les prises doivent être en conformité avec la norme IEC 60884-1 et avoir des obturateurs (Réf. 45132 S, 45112 S) . Compatible avec les appareils 45x45 - MEC Q45 .
BB5	Connexions	Doivent être utilisées des bornes électriques selon la norme EN 60998-2-1.
BB6	Protection contre les chocs électriques	Les parties actives doivent rester non accessibles après l'installation des appareils dans le boîtier. Les appareils montés dans le boîtier doivent avoir un indice de protection IP d'au moins IP3X.
BB8	Câblage	L'installation doit assurer que le câblage interne présente une valeur de ligne de fuite minimale égale à 3 mm entre les parties actives et les parties métalliques, accessibles ou pas. Les sections des conducteurs doivent être en conformité avec les respectives règles d'installation.

Norme EN 50085-1

Section 9		
9.4	Connexions mécaniques par vis	0,8 Nm

Normes IEC 60884-1; NP 1260-1

Section 9		
9.4	Fixation de l'appareillage basse tension	90 N x 1,5 = 135 N

Poste de Travail à Encastrer avec Porte - 2x8 Modules

Description



Réf. 83404 S

Poste de travail pour installation dans la maçonnerie ou dans des murs creux à l'aide de griffes.

Disponible dans les couleurs **BR** - Blanc.

Applicable avec les mécanismes **MEC Q45**.

Installation dans la Maçonnerie

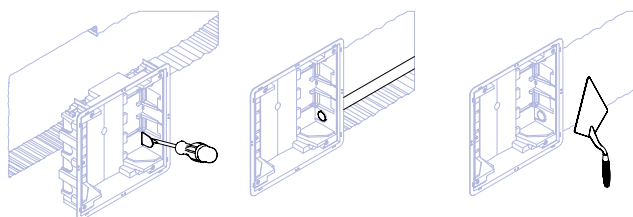

Installation dans des Murs Creux

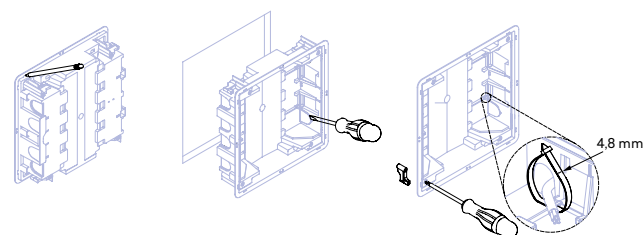

Assemblage avec Mécanismes MEC Q45

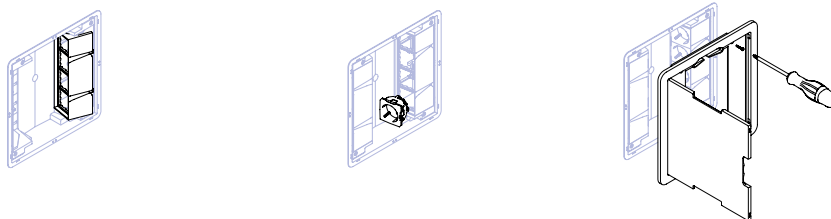

Assemblage avec MODUS 55



Dimensions (mm)

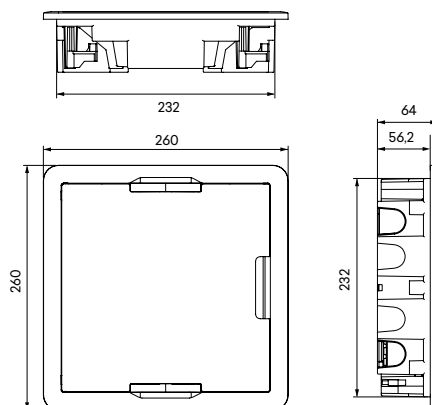

Normes EN 60670-1; EN 60670-24

Section 7	Classification	Poste de Travail avec Porte
7.1	Nature du matériau	Isolant
7.2	Type d'installation	Encastrée, semi-encastrée ou incorporée dans: des murs ou des plafonds non combustibles, des murs ou des plafonds combustibles, creux ou cloisons (faux-plafonds, parois), mobilier.
7.3	Type d'entrées (sorties)	Avec entrées pour tubes lisses ou ondulés
7.4	Moyens de fixation des câbles et tubes	Avec rétention de câbles
7.5	Températures minimales et maximales pendant l'installation	-5 °C à +60 °C
7.7	Boîtes ou boîtiers pour creux ou cloisons, classés selon 7.2.1.3	Selon le Indice de protection de l'enveloppe: IP3XC
7.8	Moyens de fixation des appareils aux boîtes	Boîtes conçues pour permettre d'autres moyens de fixation
7.102	Boîtier	Boîtier PD (pour équipement prédéterminé)
	Résistance de la partie encastrée du boîtier (boîte arrière) à l'essai du fil incandescent à 850 °C	
	Essai de Choc - IK07	
	La charge maximale autorisée à l'intérieur du boîtier est de 1,4 Kg (La charge maximale a été vérifiée par le poids maximum des disjoncteurs installés et avec une majoration de 1,5)	
	Tension nominale - 250 V ~ Courant Nominal - 63 A	

Informations

Annexe BB		
BB3	Appareils à intégrer dans le boîtier par l'installateur	Les appareils à intégrer dans le boîtier par l'installateur doivent satisfaire les normes du produit, si existantes (par exemple: 1 disjoncteur principal doit être en conformité avec la norme IEC 60898-1, 1 interrupteur différentiel doit être en conformité avec la norme IEC 61008-1 et 1 disjoncteur différentiel doit être en conformité avec la norme IEC 61009-1). Les prises doivent être en conformité avec la norme IEC 60884-1 et avoir des obturateurs (Réf. 45132 S, 45112 S) . Compatible avec les appareils 45 x 45 - MEC Q45 .
BB5	Connexions	Doivent être utilisées des bornes électriques selon la norme EN 60998-2-1.
BB6	Protection contre les chocs électriques	Les parties actives doivent rester non accessibles après l'installation des appareils dans le boîtier. Les appareils montés dans le boîtier doivent avoir un indice de protection IP d'au moins IP3X.
BB8	Câblage	L'installation doit assurer que le câblage interne présente une valeur de ligne de fuite minimale égale à 3 mm entre les parties actives et les parties métalliques, accessibles ou pas. Les sections des conducteurs doivent être en conformité avec les respectives règles d'installation..

Norme EN 50085-1

Section 9		
9.4	Connexions mécaniques par vis	0,8 Nm

Normes IEC 60884-1; NP 1260

Section 9		
9.4	Fixation de l'appareillage basse tension	90 N x 1,5 = 135 N

Blocs Bureau

Description



IK09

Réf. 83201 S | 83202 S

Il peut être fixé sur un bureau, un mur, un rail DIN ou tout autre endroit.

Applicable avec les mécanismes **MEC Q45**.

Schéma de Montage

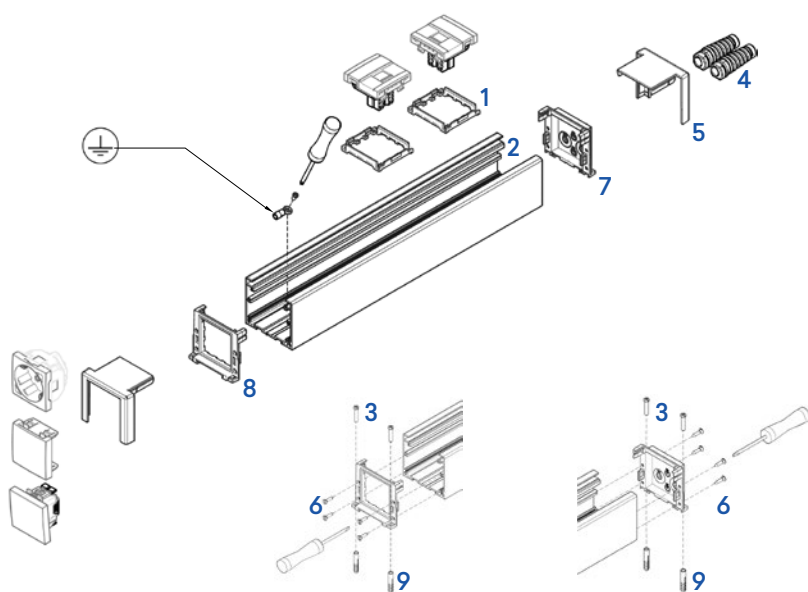

- 1 - Positionneur 90° (Réf. 45992).
- 2 - Profil du Bloc de Bureau.
- 3 - Vis de fixation des bouts du bloc au sol.
- 4 - Presse-étoupes (Réf. 81191 et Réf. 81192) (non inclus).
- 5 - Plaque des bouts du Bloc Bureau.
- 6 - Vis de fixation des bouts du bloc au bloc.
- 7 - Bout pour Bloc de Bureau.
- 8 - Bout pour Bloc de Bureau - adaptation MEC Q45.
- 9 - Chevilles en plastique.

Réf. 83220 - Schéma de Montage

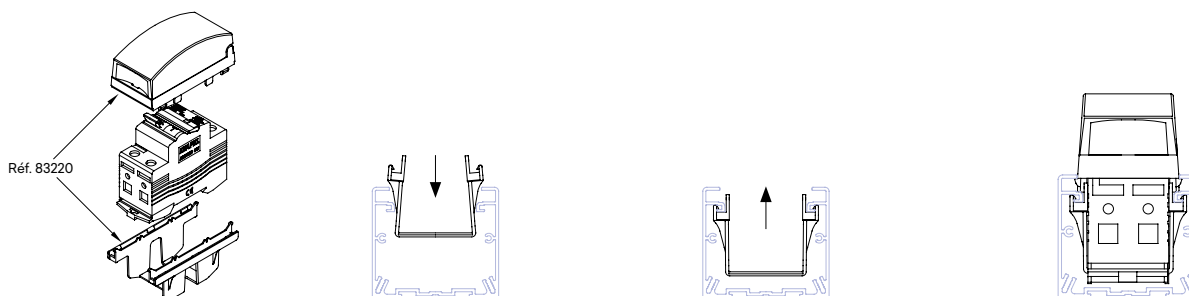

Réf. 45992 - Schéma de Montage

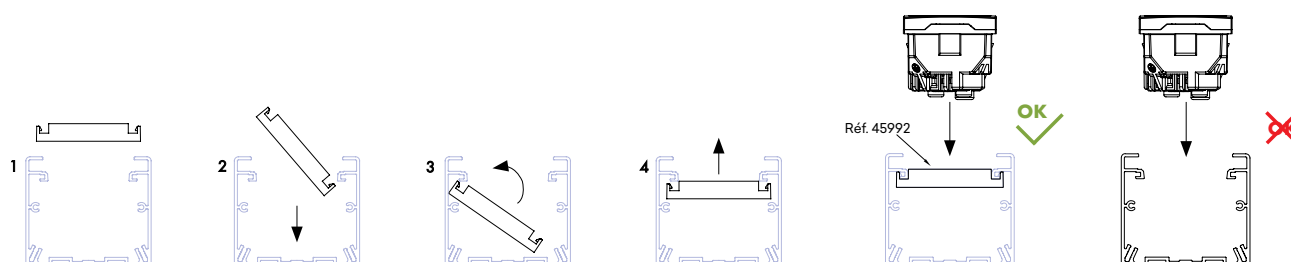

Blocs Bureau

Réf. 83234 - Schéma de Montage

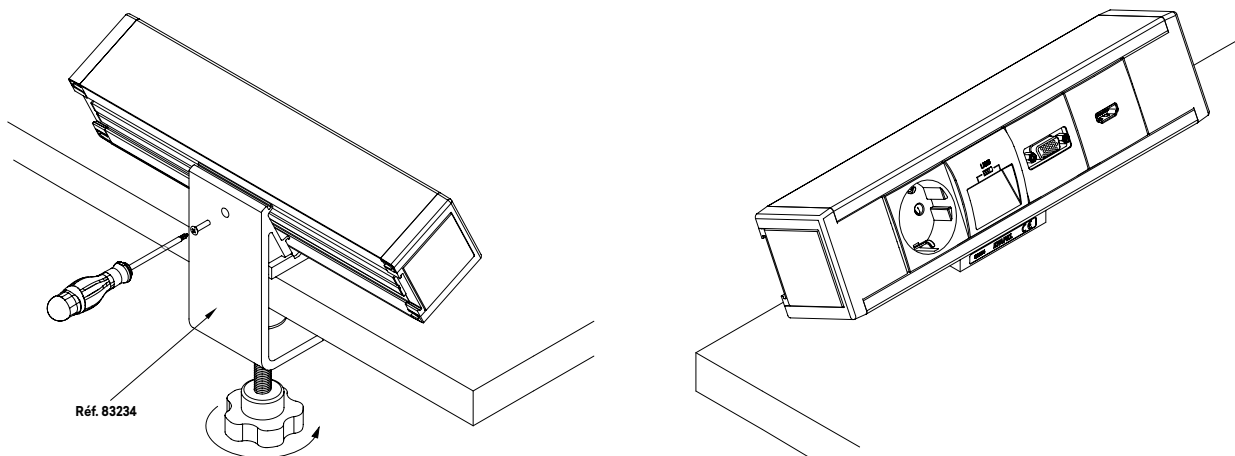

Dimensions (mm)

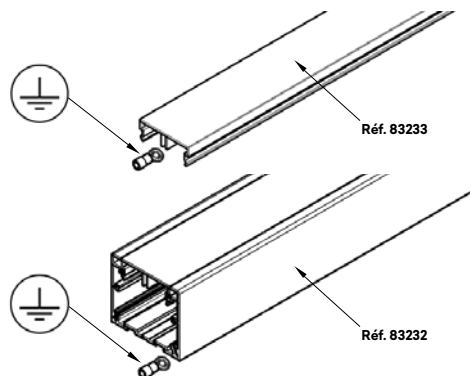
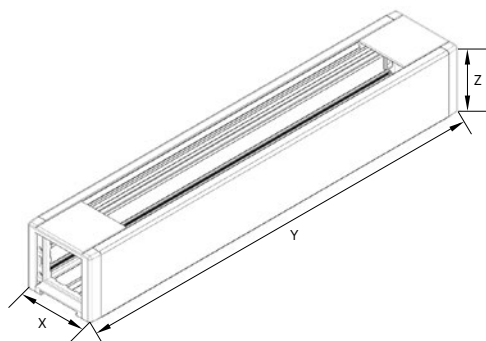

Référence	X	Y	Z
83201 S (8 + 2 Modules)	62,0 mm	269,5 mm	54,5 mm
83202 S (12 + 2 Modules)	62,0 mm	360,5 mm	54,5 mm

Réf. 83233	2100 mm
Réf. 83232	2100 mm

Section Maximale

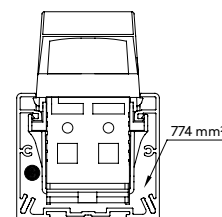
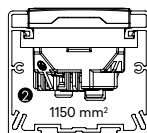
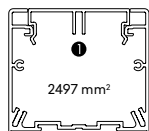

Réf. 83232, 83201 S, 83202 S + 45132 S

Réf. 83232, 83201 S, 83202 S + 55316 6BY

Diamètre Utile Maximum (mm)

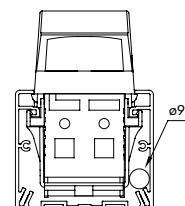
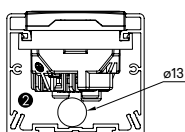
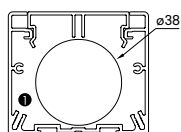

Réf. 83232, 83201 S, 83202 S + 45132 S

Réf. 83232, 83201 S, 83202 S + 55316 6BY

Sélection du Profil

Référence	Caractéristiques du Profil			Capacité des Câbles Isolés				
	Section	Section Intérieure (S)	Section Utile (Su)	∅ Utile Maximum	N ^{bre} Maximum Conducteurs H07 V-U			
		(mm ²)	(S/1,4) (mm ²)		1,5mm ²	2,5mm ²	4mm ²	6mm ²
Profil et Blocs Bureau 83232 83201 S 83202 S	①	2497	1784	38	223	149	119	89
Profil et Blocs Bureau avec Prise MEC Q45 83232 83201 S 83202 S + 45132 S	②	1150	821	13	103	68	55	41
Profil et Blocs Bureau avec Différentiel 83232 83201 S 83202 S + 55316 6BY	③	774	552	9,7	69	45	36	27

Norme EN 50085-2-1

Section 6	Classification	Blocs Bureau
6.2	Résistance aux chocs pendant l'installation et l'usage	10 J
6.3	Température minimale de stockage et de transport	-45 °C
6.3	Température minimale d'installation et d'usage	-25 °C
6.3	Température maximale d'usage	60 °C
6.4	Résistance à la propagation de la flamme	Non propagateur de la flamme
6.5	Continuité électrique	Avec continuité électrique $1,5 \times 10^{-4} \Omega/m$
6.6	Caractéristiques d'isolation électrique	Sans isolation électrique
6.7	Indice de protection de l'enveloppe	IP30
6.8	Protection contre les substances corrosives ou polluantes	Avec protection moyenne à l'extérieur et à l'intérieur
6.9	Mode d'ouverture du couvercle	Le couvercle ne peut être ouvert qu'avec un outil
6.10	Séparation de protection électrique	Sans séparation de protection électrique (séparateur)
6.101	Positions d'installation prévues	En saillie pour fixation au mur ou au plafond
6.102	Prévention du contact entre les liquides, les conducteurs isolés et les parties actives dans le cas de goulottes de plinthe sur sol mouillé	Non déclarée
6.103	Type	3 (Installation)
	Tension nominale assignée	500 V ~

Mini-colonnes

Description



IK09

Réf. 83282 | 83281 | 83283

Permet d'installer tous les points de connexion (énergie et communications) à proximité du poste de travail.

Applicable avec les mécanismes **MEC Q45**.

Schéma de Montage

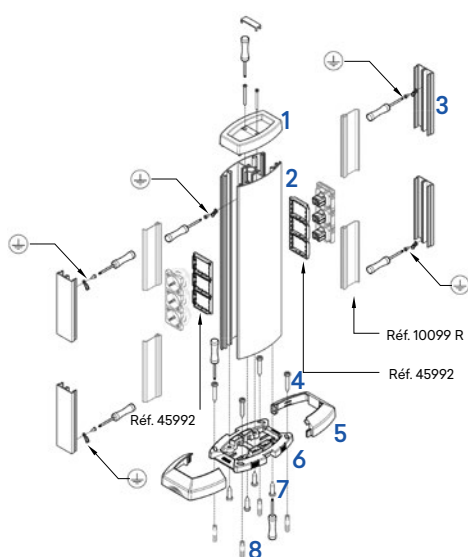

- 1 - Bout pour Mini-colonne (Réf. 83290 A).
- 2 - Profil de la Mini-colonne (Réf. 83253).
- 3 - Couvercle de la Mini-colonne (Réf. 83233).
- 4 - Vis de fixation de la base de la Mini-colonne au sol.
- 5 - Plaque de la Mini-colonne.
- 6 - Base de la Mini-colonne (Réf. 83251 A).
- 7 - Vis de fixation de la Mini-colonne à la base.
- 8 - Chevilles en plastique.

Réf. 83251 A - Schéma de Montage

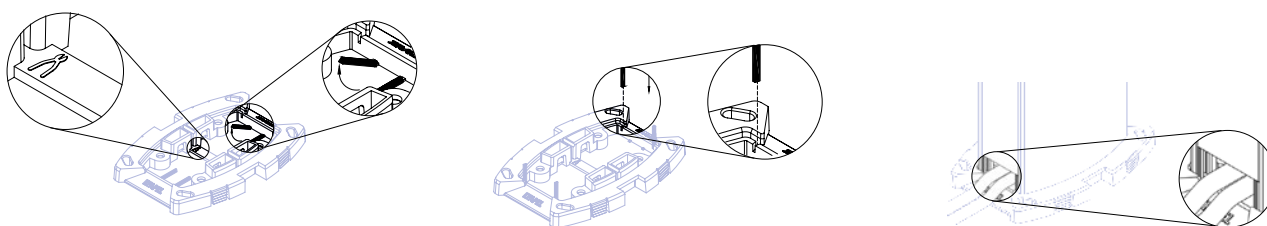

Réf. 83220 - Schéma de Montage

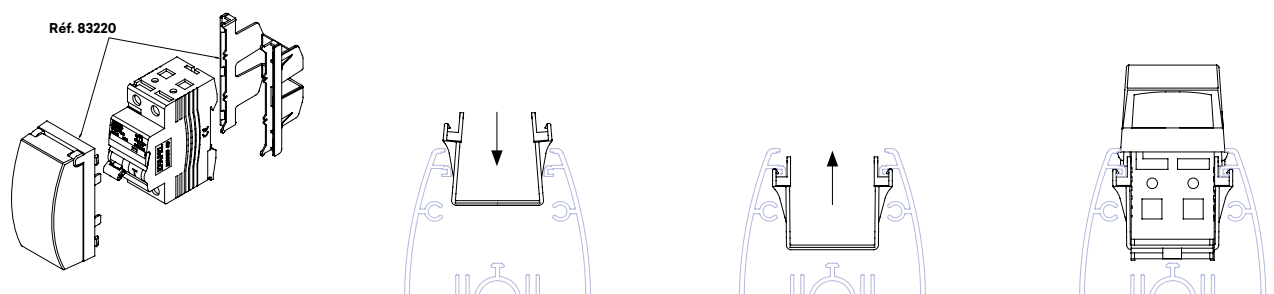

Mini-colonnes

Dimensions (mm)

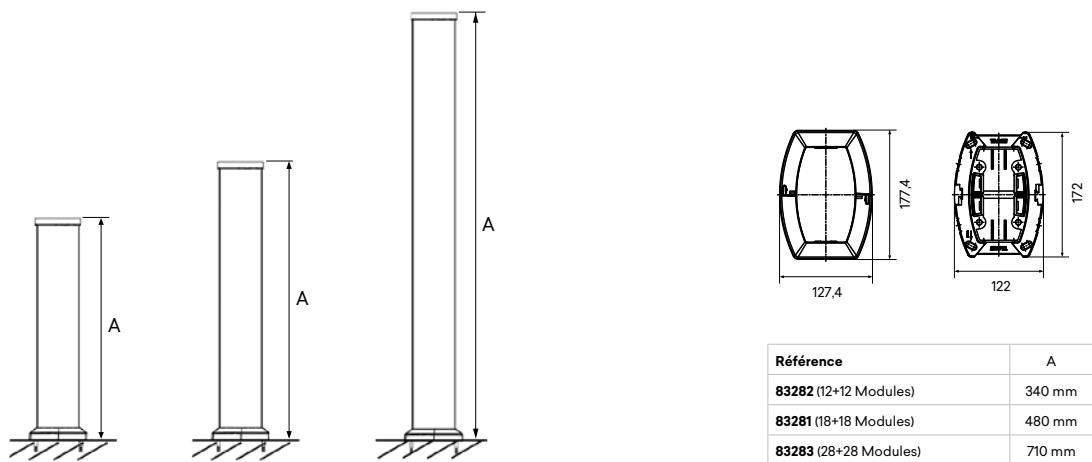

Réf. 45992 - Schéma de Montage

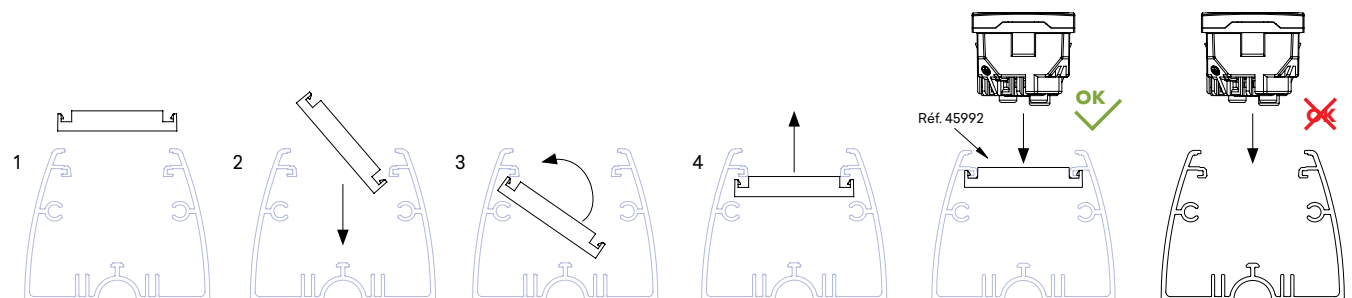

Section Maximale

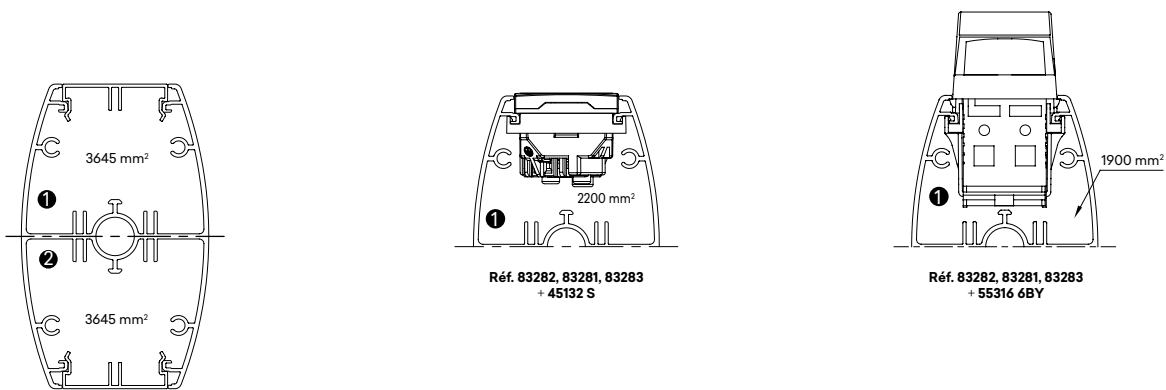

Diamètre Utile Maximum (mm)

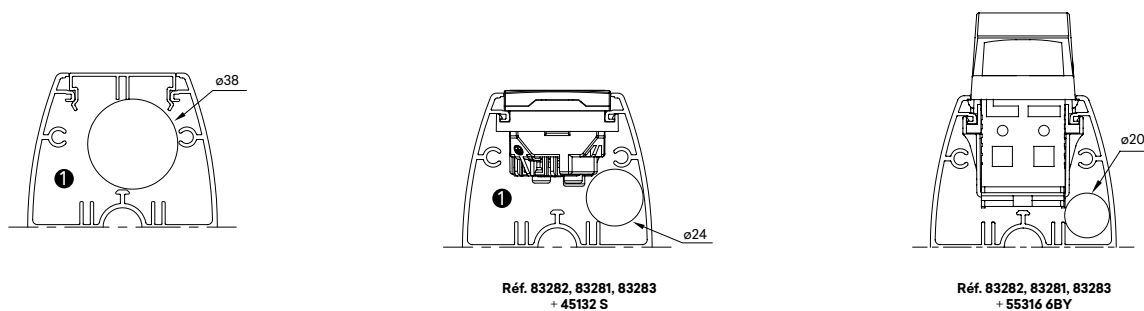

Colonnes

Description



IK09

Réf. 83241 | 83242 | 83253

Permet l'alimentation électrique et le passage des câbles entre le plafond et le sol.

Applicable avec les mécanismes **MEC Q45**.

Schéma de Montage

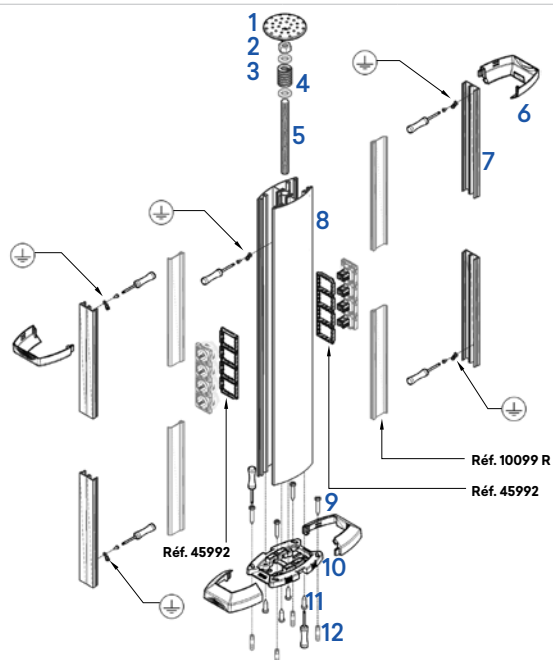

- 1 - Pièce de fixation au plafond.
- 2 - Écrou hexagonal M16x13.
- 3 - Rondelle M16x13.
- 4 - Ressort.
- 5 - Tige Filetée M16x1000 (Réf. 83252 A).
- 6 - Plaque de la Colonne.
- 7 - Couvrecl de la Colonne (Réf. 83233).
- 8 - Profil de la Colonne (Réf. 83253).
- 9 - Vis de fixation de la base de la Colonne au sol.
- 10 - Base de la Colonne (Réf. 83251 A).
- 11 - Vis de fixation de la Colonne à la base.
- 12 - Chevilles en plastique.

Réf. 83251 A - Schéma de Montage

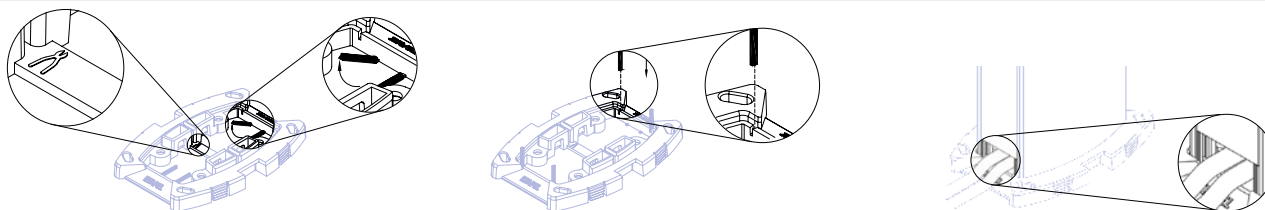

Réf. 83220 - Schéma de Montage

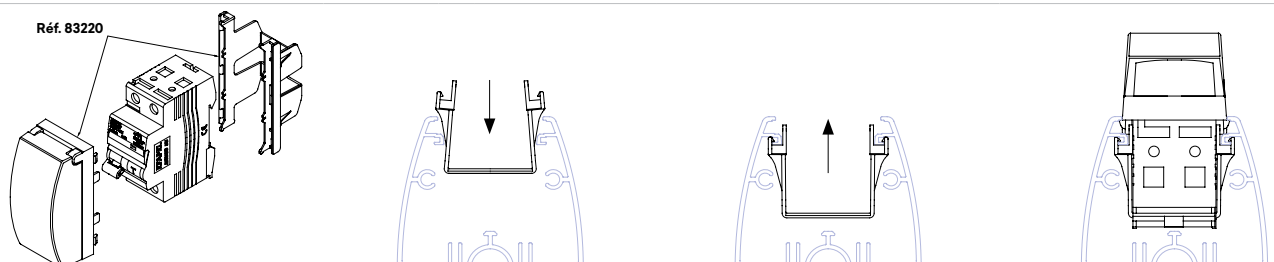

Colonnes

Dimensions (mm)

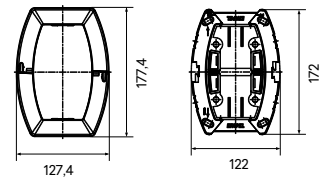
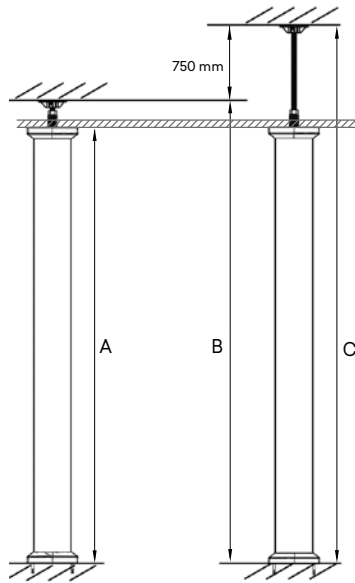

Référence	A	B	C
83241	2730 mm	2850 mm	3600 mm
83242	3180 mm	3300 mm	4050 mm

Réf. 45992 - Schéma de Montage

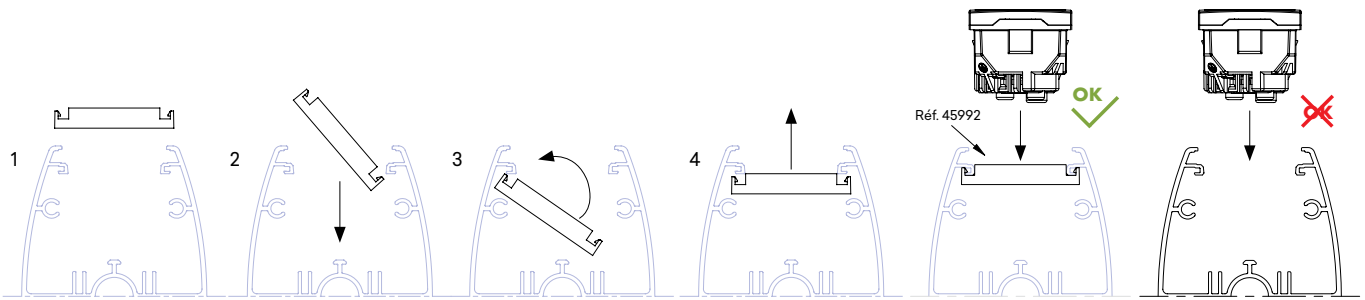

Section Maximale

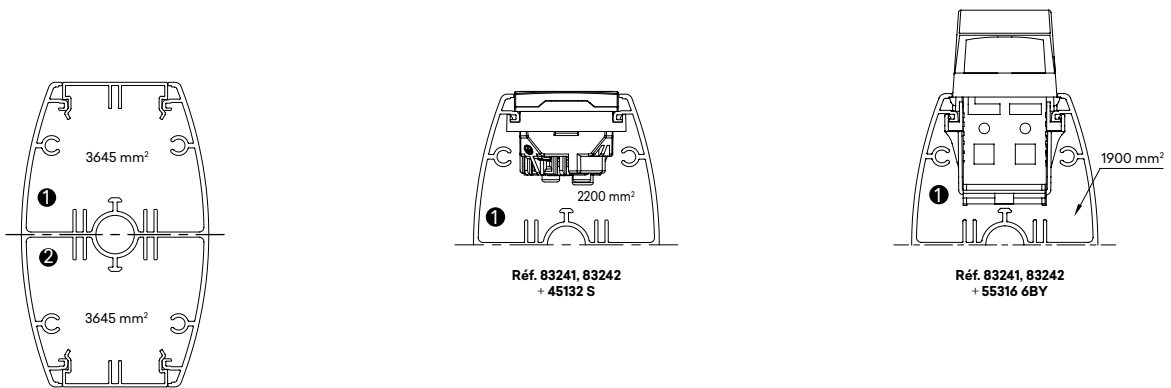

Diamètre Utile Maximum (mm)

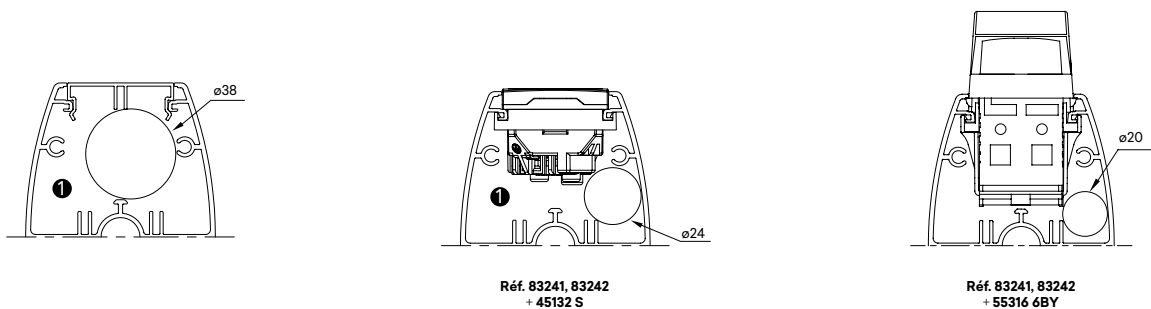

Mini-colonnes et Colonnes

Sélection du Profil

Référence	Caractéristiques du Profil		Capacité des Câbles Isolés					
	Section	Section Intérieure (S)	Section Utile (Su)	Ø Utile Maximum	N ^{bre} Maximum Conducteurs H07 V-U			
		(mm ²)	(S/1,4) (mm ²)		(mm)	1,5mm ²	2,5mm ²	4mm ²
Mini-colonnes et Colonnes 83282 83281 83283 83241 83242 83253	①	3645	2604	38	325	217	174	130
	②							
Mini-colonnes et Colonnes avec Prise MEC Q45 83282 83281 83283 83241 83242 + 45132 S 83253	①	2200	1571	24	196	131	105	79
	②							
Mini-colonnes et Colonnes avec Différentiel 83282 83281 83283 83241 83242 + 55316 6BY 83253	①	1900	1357	20	170	113	90	67
	②							

Norme EN 50085-2-1

Section 6	Classification	Mini-colonnes et Colonnes
6.2	Résistance aux chocs pendant l'installation et l'usage	10 J
6.3	Température minimale de stockage et de transport	-45 °C
6.3	Température minimale d'installation et d'usage	-25 °C
6.3	Température maximale d'usage	60 °C
6.4	Résistance à la propagation de la flamme	Non propagateur de la flamme
6.5	Continuité électrique	Avec continuité électrique $5 \times 10^{-5} \Omega/m$
6.6	Caractéristiques d'isolation électrique	Sans isolation électrique
6.7	Indice de protection de l'enveloppe	IP31
6.8	Protection contre les substances corrosives ou polluantes	Avec protection moyenne à l'extérieur et à l'intérieur
6.9	Mode d'ouverture du couvercle	Le couvercle ne peut être ouvert qu'avec un outil
6.10	Séparation de protection électrique	Sans séparation de protection électrique (séparateur)
6.101	Type de sol	Sol sec
6.102	1000 N	
6.103	5000 N	
	Tension nominale assignée	500 V ~

Connecteurs Rapides 2P+T

Description

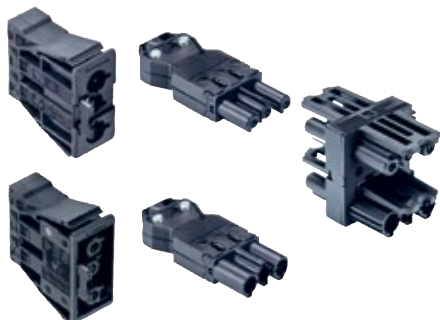

Réf. 83150 | 83151 | 83152 | 83153 | 83154

Connecteurs rapides 2P+T pour alimentation de Blocs Bureau.

Pour utilisation avec les Modules de Réf. 45980 SBR et Réf. 45981 SBR.

Disponible dans les couleurs PT - Noir, VM - Rouge.

Caractéristiques Techniques

Référence	83150 PT	83150 VM	83151 PT	83151 VM	83152 PT	83152 VM	83153 PT	83153 VM	83154 PT	83154 VM
Courant nominal	20 A									
Tension nominale	250 V ~									
Couleur	Noir	Rouge	Noir	Rouge	Noir	Rouge	Noir	Rouge	Noir	Rouge
Marquage des pôles	L, N, PE									
Section rigide (Min. / Max.)	0,75 mm ² / 2,5 mm ²				0,5 mm ² / 2,5 mm ²				-	-
Section flexible (Min. / Max.)	0,75 mm ² / 2,5 mm ²				0,5 mm ² / 1,5 mm ²				-	-
Diamètre du câble (Min. / Max.)	6,5 mm / 10,5 mm				-				-	-
Nombre de bornes par pôle	2								-	-
Type de connecteur	Mâle	Mâle	Femelle	Femelle	Mâle	Mâle	Femelle	Femelle	-	-
Type de connexion	Vis				Rapide				-	-
Angle de connexion	Droit								-	-
Type de fixation	Raccord									
Nombre d'entrées	1									
Nombre de sorties	1								3	
Type de distribution	-								H	

Dimensions (mm)

Réf. 83150

Réf. 83151

Réf. 83152 | 83153

Réf. 83154

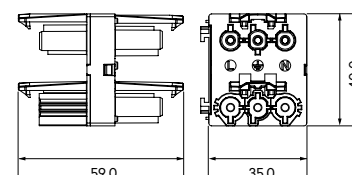
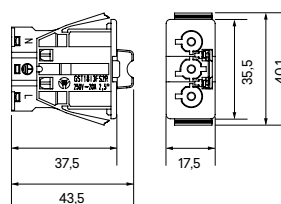
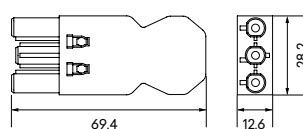
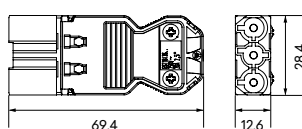

Moulures

<div style="display: flex; align-items: center;"> <div style="border: 1px solid black; padding: 2px; margin-right: 5px;">IP44</div> <div style="font-weight: bold; margin-right: 5px;">RoHS</div> </div>			Caractéristiques des Goulottes				Capacité des Câbles Isolés				
			Dim. Intérieures	Longueur	Section Intérieure (S)	Section Utile (Su)	∅ Utile Max.	Nbre Maximum Conducteurs H07 V-U			
L x H (mm)	Profil	Réf.	(mm)	(m)	(mm ²)	(S/1,4) (mm ²)	(mm)	1,5 mm ²	2,5 mm ²	4 mm ²	6 mm ²
12 x 7		10010 CBR	10x5	2,10	61	44	5	5	4	3	2
		10010 FBR									
16 x 10		10020 CBR	14x8	2,10	121	86	8	11	7	6	4
		10020 FBR									
20 x 12,5		10030 CBR	18x10	2,10	182	130	10	16	11	9	6
		10030 FBR									
		10030 HBR									
25 x 16		10450 CBR	23x14	2,10	290	207	14	25	18	14	11
		10450 FBR									
32 x 12,5		10410 CBR	30x10	2,10	310	221	10	13	9	7	5
		10410 FBR									
	10410 HBR										
	10410 HBR										
		10400 CBR					10	28	18	15	11
		10400 FBR									
		10400 HBR									
32 x 16		10040 CBR	30x14	2,10	401	286	14	36	25	20	15
		10040 FBR									
		10040 HBR									
40 x 12,5		10050 CBR	38x9	2,10	394	282	9	16	11	9	6
		10050 FBR									
	10050 HBR										
		10150 CBR					9	36	24	19	14
		10150 FBR									
40 x 16		10060 CBR	38x14	2,10	514	368	14	21	14	11	8
		10060 FBR									
	10060 HBR										
		10160 CBR					14	47	32	25	19
		10160 FBR									
40 x 25		10480 CBR	37x22	2,10	805	575	22	71	50	39	30
50 x 20		10500 CBR	47x17	2,10	836	597	17	75	50	40	30
		10500 HBR									
		10510 CBR					17	49	33	26	20
	10510 FBR										
		10520 CBR					17	23	15	12	9
							17	24	16	13	10
							17	23	15	12	9
60 x 16		10070 CBR	57x14	2,10	787	563	14	20	14	11	8
		10070 FBR									
	10070 HBR										
		10170 CBR					14	22	15	12	9
							14	20	14	11	8
75 x 20		10140 CBR	72x18	2,10	325	232	17	29	20	16	12
		10140 FBR									
		10140 HBR									
					463	331	17	42	28	23	17
					325	232	17	29	20	16	12

CBR - Complet Blanc; FBR - Complet Adhésif Blanc; HBR - Complet Blanc Sans Halogène.

Sans Halogène

Couvercle L45 - Clippage Direct

IP44 **RoHS**

L x H (mm)			Profil			Réf.			Caractéristiques des Goulottes				Capacité des Câbles Isolés				
									Dim. Intérieures	Longueur	Section Intérieure (S)	Section Utile (Su)	∅ Utile Max.	N ^{bre} Maximum Conducteurs H07 V-U			
									(mm)	(m)	(mm ²)	(S/1,4) (mm ²)	(mm)	1,5 mm ²	2,5 mm ²	4 mm ²	6 mm ²
100 x 50			11020 CBR	96x47	2,00	2155	1539	32	191	135	106	81	32	191	135	106	81
155 x 50			11030 CBR	75x47 75x47	2,00	1672	1194	32	148	105	82	63	32	148	105	82	63
190 x 50			11040 CBR	63x47 57x47 63x47	2,00	1325	946	32	117	83	65	50	32	117	83	65	50

CBR - Complet Blanc.

Note: Couverture de largeur de 45 mm (L45).

Couvercle L75 - Universel

IP44 **RoHS**

			Caractéristiques des Goulottes				Capacité des Câbles Isolés									
			Dim. Intérieures (mm)	Longueur (m)	Section Intérieure (S) (mm ²)	Section Utile (Su) (S/1,4) (mm ²)	∅ Utile Max. (mm)	N ^{bre} Maximum Conducteurs H07 V-U								
L x H (mm)	Profil	Réf.					1,5 mm ²	2,5 mm ²	4 mm ²	6 mm ²						
90 x 50		10180 RBR	86x47	2,00	3909	2792	45	349	233	186	140					
		10180 HBR														
		10180 RBR			1 1890	1350						40	169	113	90	68
		10180 HBR			2 1890	1350						40	169	113	90	68
		10180 RBR			1 725	518						25	65	43	35	26
		10180 HBR			2 2202	1572						30	197	131	105	79
		3 725	518	25	65	43	35	26								
90 x 50 avec Boîte Encastrable		10180 RBR	2109	1506	—	188	126	100	75							
		10180 HBR	(a)													
90 x 50 avec Boîte Semi-Encastrable		10180 RBR	2686	1918	—	240	160	128	96							
		10180 HBR	(a)													
180 x 50		10290 RBR	87x47	2,00	3960	2829	45	354	236	189	141					
		10290 HBR														
		10290 RBR			1 1946	1390						45	174	116	93	70
		10290 HBR			2 1885	1347						45	168	112	90	67
		10290 RBR			1 781	558						45	70	47	37	28
		10290 HBR			2 2202	1572						45	197	131	105	79
		3 720	514	45	64	43	34	26								
180 x 50 avec Boîte Encastrable		10290 RBR	2160	1543	—	193	129	103	77							
		10290 HBR	(a)													
180 x 50 avec Boîte Semi-Encastrable		10290 RBR	2737	1955	—	244	163	130	98							
		10290 HBR	(a)													

RBR - Goulotte ou Accessoire Blanc; HBR - Complet Blanc Sans Halogène.

(a) - Section disponible avec le plus grand appareil.

Note: Couverture de largeur de 75 mm (L75).

Sans Halogène

Couvercle L75 - Universel

<div style="display: flex; align-items: center;"> <div style="border: 1px solid black; padding: 2px; margin-right: 5px;">IP44</div> <div style="font-weight: bold; margin-right: 5px;">RoHS</div> </div>			Caractéristiques des Goulottes				Capacité des Câbles Isolés									
			Dim. Intérieures (mm)	Longueur (m)	Section Intérieure (S) (mm ²)	Section Utile (Su) (S/1,4) (mm ²)	∅ Utile Max. (mm)	N ^{bre} Maximum Conducteurs H07 V-U								
L x H (mm)	Profil	Réf.	(mm)	(m)	(mm ²)	(S/1,4) (mm ²)	(mm)	1,5 mm ²	2,5 mm ²	4 mm ²	6 mm ²					
110 x 34		10080 RBR	106x31	2,00	3115	2225	28	283	192	154	115					
		10080 HBR														
		10080 RBR			1 896	640						24	81	55	44	33
		10080 HBR			2 1148	820						27	104	71	57	42
					3 896	640	24	81	55	44	33					
110 x 34 avec Boîte Encastrable		10080 RBR			1315	969	—	119	81	65	48					
		10080 HBR														
110 x 34 avec Boîte Semi-Encastrable		10080 RBR			1892	1351	—	172	116	93	69					
		10080 HBR														
110 x 50		10090 RBR	106x47	2,00	4834	3453	43	434	294	235	176					
		10090 HBR														
		10090 RBR			1 2353	1680						41	214	145	116	86
		10090 HBR			2 2353	1680						41	210	142	114	85
110 x 50 avec Boîte Encastrable		10090 RBR			3034	2167	—	270	183	146	109					
		10090 HBR														
110 x 50 avec Boîte Semi-Encastrable		10090 RBR			3611	2579	—	322	219	175	130					
		10090 HBR														



RBR - Goulotte ou Accessoire Blanc; HBR - Complet Blanc Sans Halogène.

(a) - Section disponible avec le plus grand appareil.

Note: Couverture de largeur de 75 mm (L75).



Sans Halogène

Plinthe

IP44 RoHS 			Caractéristiques des Goulottes				Capacité des Câbles Isolés				
			Dim. Intérieures	Longueur	Section Intérieure (S)	Section Utile (Su)	Ø Utile Max.	Nbre Maximum Conducteurs H07 V-U			
H x L (mm)	Profil	Réf.	(mm)	(m)	(mm ²)	(S/1,4) (mm ²)	(mm)	1,5 mm ²	2,5 mm ²	4 mm ²	6 mm ²
110 x 2		10100 CBR	104x17	2,00	① 330 ② 420 ③ 436	236 301 312	14 16 17	30 38 40	20 26 27	16 21 21	12 15 16

CBR - Complet Blanc.

Sol

IP44 RoHS 			Caractéristiques des Goulottes				Capacité des Câbles Isolés				
			Dim. Intérieures	Longueur	Section Intérieure (S)	Section Utile (Su)	Ø Utile Max.	Nbre Maximum Conducteurs H07 V-U			
L x H (mm)	Profil	Réf.	(mm)	(m)	(mm ²)	(S/1,4) (mm ²)	(mm)	1,5 mm ²	2,5 mm ²	4 mm ²	6 mm ²
50 x 12		10110 CCZ	30x9	2,00	① 47 ② 148 ③ 47	34 106 34	6 9 6	4 13 4	3 9 3	2 7 2	1 5 1
75 x 17		10120 CCZ	60x14	2,00	① 198 ② 238 ③ 198	142 170 142	11 14 11	18 21 18	12 14 12	10 11 10	7 8 7















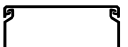
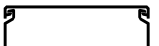

CCZ - Complet Gris.

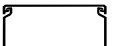
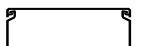
Protection de Câbles et Tubes

Protection de Câbles et Tubes			Caractéristiques des Goulottes				Capacité des Câbles, Tubes et Conducteurs				
			Dim. Intérieures	Longueur	Section Intérieure (S)	Section Utile (Su)	ø Utile Max.	N ^{bre} Maximum Conducteurs H07 V-U			
L x H (mm)	Profil	Réf.	(mm)	(m)	(mm ²)	(S/1,4) (mm ²)	(mm)	1,5 mm ²	2,5 mm ²	4 mm ²	6 mm ²
10 x 10		13100 CBR	8x8	2,00	50	36	6	4	3	2	1
		13100 FBR									
15 x 15		13110 CBR	13x13	2,00	151	108	11	12	8	6	5
		13110 FBR									
20 x 20		13120 CBR	18x18	2,00	280	200	15	22	15	12	9
		13120 FBR									
25 x 25		13140 CBR	22x22	2,00	439	314	19	46	28	22	17
		13140 FBR									
25 x 30		13010 CBR	22x27	2,00	530	379	20	48	32	26	19
30 x 30		13150 CBR	27x27	2,00	670	479	25	52	35	28	21
		13150 FBR									
40 x 40		13020 CBR	37x37	2,00	1281	915	35	116	79	63	47
60 x 40		13030 CBR	56x37	2,00	1974	1410	35	180	122	97	73
		13130 CBR	① 36x37 ② 18x37	2,00	1264 619	903 442	30 10	113 55	77 37	61 30	46 22
80 x 40		13050 CBR	73x36	2,00	2668	1906	35	243	164	132	98
100 x 40		13070 CBR	96x36	2,00	3352	2395	35	305	207	166	123
60 x 60		13040 CBR	56x56	2,00	3102	2216	55	282	191	153	114
80 x 60		13060 CBR	76x56	2,00	4192	2994	55	382	259	207	154
100 x 60		13080 CBR	96x56	2,00	5272	3766	55	480	325	260	194

CBR - Complet Blanc; FBR - Complet Adhésif Blanc.

Tableaux Électriques

RoHS 				Caractéristiques des Goulottes				Capacité des Câbles, Tubes et Conducteurs				
				Dim. Intérieures	Longueur	Section Intérieure (S)	Section Utile (Su)	Ø Utile Max.	N ^{bre} Maximum Conducteurs H07 V-U			
Hauteur (mm)	L x H (mm)	Profil	Réf.	(mm)	(m)	(mm ²)	(S/1,4) (mm ²)	(mm)	1,5 mm ²	2,5 mm ²	4 mm ²	6 mm ²
30	25 x 30		14010 CCZ	22x27	2,00	535	382	20	43	29	23	17
			14010 HCZ									
40	25 x 40		14100 CCZ	22x37	2,00	753	538	20	66	45	36	27
			14100 HCZ									
	40 x 40		14020 CCZ	37x37	2,00	1282	916	35	105	72	57	43
			14020 HCZ									
	60 x 40		14030 CCZ	57x37	2,00	2014	1439	35	163	110	88	66
			14030 HCZ									
80 x 40		14050 CCZ	77x37	2,00	2763	1974	35	221	150	120	90	
		14050 HCZ										
100 x 40		14070 CCZ	97x37	2,00	3509	2506	35	279	189	152	113	
		14070 HCZ										
60	25 x 60		14090 CCZ	22x57	2,00	1194	853	20	111	76	60	45
			14090 HCZ									
	40 x 60		14110 CCZ	37x57	2,00	2024	1446	35	182	123	99	74
			14110 HCZ									
	60 x 60		14040 CCZ	57x57	2,00	3155	2254	55	283	192	154	115
			14040 HCZ									
80 x 60		14060 CCZ	77x57	2,00	4309	3078	55	385	261	209	156	
		14060 HCZ										
100 x 60		14080 CCZ	97x57	2,00	5458	3899	55	486	329	264	197	
		14080 HCZ										
80	40 x 80		14120 CCZ	37x77	2,00	2763	1974	35	260	176	141	105
			14120 HCZ									
	60 x 80		14130 CCZ	56x77	2,00	4255	3039	55	401	272	218	162
			14130 HCZ									
80 x 80		14140 CCZ	76x77	2,00	5791	4136	75	545	369	296	221	
		14140 HCZ										
100 x 80		14150 CCZ	96x77	2,00	7344	5246	75	689	467	374	279	
		14150 HCZ										
100	60 x 100		14160 CCZ	56x96	2,00	5290	3779	55	512	347	278	207
			14160 HCZ									
	80 x 100		14170 CCZ	76x96	2,00	7218	5156	75	697	473	379	282
			14170 HCZ									
	100 x 100		14180 CCZ	96x96	2,00	9155	6539	95	883	599	480	358
			14180 HCZ									

CCZ - Complet Gris; HCZ - Complet Gris Sans Halogène.

Sans Halogène

Perforations du Fond et Latérales des Plusieurs Dimensions de Goulottes (mm)

Perforation du Fond (mm)

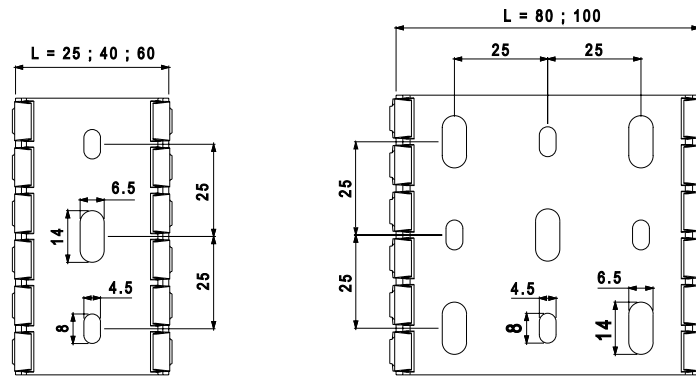

Perforation des Latérales (mm)

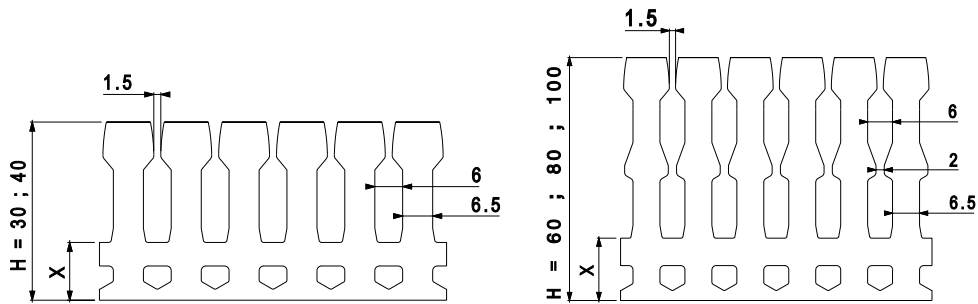

H	X
30	9
40	12,5
60	15
80	18
100	20

Tableau de Câbles

Câbles d'Énergie

Tableau Diamètres et sections de quelques câbles habituellement utilisés (dimensions variables selon le fabricant)

Type de Câble	Section Nominale (mm)	Diamètre (mm)	Section (mm ²)
H05 VV-F	2x0,75	7,6	58
H05 VV-F	2x1	8,0	64
H05 VV-F	2x1,5	9,0	81
H05 VV-F	2x2,5	11,0	121
H05 VV-F	3 G 0,75	8,0	64
H05 VV-F	3 G 1	8,4	71
H05 VV-F	3 G 1,5	9,8	96
H05 VV-F	3 G 2,5	12,0	144
H07 V-U	1x1,5	2,8	7,84
H07 V-U	1x2,5	3,4	11,56
H07 V-U	1x4	3,8	14,44
H07 V-U	1x6	4,4	19,36
H07 V-K	1x1,5	3,5	12
H07 V-K	1x2,5	4,2	18
H07 V-K	1x4	4,8	23
H07 V-K	1x6	6,3	40
H07 V-K	1x10	7,6	58
VV-0,6/1 KV	3x16+10	20,7	428
VV-0,6/1 KV	3x25+16	23,0	529
VV-0,6/1 KV	3x35+16	25,0	625
VV-0,6/1 KV	4 G 1,5	11,4	130

Câbles Informatiques / Téléphoniques

Tableau Diamètres et sections de quelques câbles informatiques habituellement utilisés - type UTP, STP, FTP, coaxial (dimensions variables selon le fabricant)

Type de Câble	Diamètre (mm)	Section (mm ²)
Câble 4P UTP Cat. 5e	6,2	37,5
Câble 4P FTP Cat. 5e	6,9	47,2
Câble 4P UTP Cat. 6	7,6	57
Câble 4P FTP Cat. 6	8,3	68
Câble Coaxial RG 59	6,2	38,4
Câble Coaxial RG 58	5	25
Câble Coaxial RG 11	10,5	110,3
Câble Coaxial RG 8	10,3	106,1
Câble Coaxial RG 7	8,1	65,6
Câble Coaxial RG 6	7	49
Câble TVHV 1x2x0,5	4,3	18,5
Câble TVHV 2x2x0,5	5,0	25
Câble TVHV 3x2x0,5	5,7	32,5
Câble TVHV 6x2x0,5	6,5	42,3
Câble TVHV 10x2x0,5	7,8	60,8
Câble TVHV 15x2x0,5	8,7	75,7
Câble TVHV 20x2x0,5	9,7	94,1
Câble TVHV 30x2x0,5	12,0	144
Câble TVHV 40x2x0,5	13,5	182,3
Câble TVHV 50x2x0,5	15,0	225
Câble TVHV 100x2x0,5	20,0	400

Critères de Sélection des Goulottes

Exemple pour une installation type:

Câbles à installer

Type de Câble	Quantité (Q)	Section Nominale (S)	Diamètre Extérieur (D) (mm)	Section Unitaire (SU) (SU= DxD)	Section Totale (ST) (mm ²) (SUxQ)
H07 V-U	20	1x4	3,8	14,44	288,8
H07 V-U	15	1x6	4,4	19,36	290,4
H07 V-U	10	1x2,5	3,4	11,56	115,6
H07 V-U	10	1x4	3,8	14,44	144,4
Section Totale de Câbles (St)					839,2 mm²
Section Minimale de la Goulotte = Section Totale des Câbles (St) x K = 839,2 x 1,4 =					1174,88 mm²

Valeurs typiques de K permettant d'assurer meilleure ventilation, croisements et éventuelles amplifications:

K = Coefficient de remplissage

K = 1,4 pour les Câbles de Puissance B.T.

K = 1,3 pour les Câbles Informatiques et Téléphoniques

K = 1,2 pour les Tubes

Possibilité de choisir une des goulottes EFAPEL suivantes:

Goulotte			
Référence	Désignation	Section Intérieure (mm ²)	Section Utile (mm ²)
10080 HBR	Goulotte 110x34	3115	2225
14030 CBR	Goulotte 60x40	2014	1439

Norme EN 50085-2-1

Section 6	Classification	Moulures Plinthe	Distribution		
6.2	Résistance aux chocs pendant l'installation et l'usage	12x7	0,5 J	Goulotte	Accessoires
		110x20	1 J		
		16x10 / 20x12,5 / 25x16 / 32x12,5 / 32x16 / 40x12,5 / 40x16 / 40x25 / 50x20 / 60x16 / 75x20	2 J	5 J	2 J
		20x12,5 / 32x12,5 / 32x16 / 40x12,5 / 40x16 / 50x20	2 J	5 J	2 J
6.3	Température minimale de stockage et de transport	-25 °C	-45 °C		
6.3	Température minimale d'installation et d'usage	-5 °C	-25 °C		
6.3	Température maximale d'usage	60 °C	60 °C		
6.4	Résistance à la propagation de la flamme	Non propagateur de la flamme			
6.5	Continuité électrique	Sans continuité électrique			
6.6	Caractéristiques d'isolation électrique	Avec isolation électrique			
6.7	Indice de protection de l'enveloppe	IP44			
6.8	Protection contre les substances corrosives ou polluantes	Avec protection moyenne à l'extérieur et à l'intérieur			
6.9	Mode d'ouverture du couvercle	Le couvercle ne peut être ouvert qu'avec un outil			
6.10	Séparation de protection électrique	Avec et sans séparation de protection électrique (séparateur)			
6.101	Positions d'installation prévues	En saillie pour fixation au mur ou au plafond			
6.102	Prévention du contact entre les liquides, les conducteurs isolés et les parties actives dans le cas de goulottes de plinthes sur sol mouillé	Non déclarée			
6.103	Type	3 (Installation)			
	Essai au fil incandescent	—	Goulotte	Accessoires pour goulotte (dérivation, angles, joint et bout)	Accessoires du système (composant avec fonction supplémentaire, par ex.: prises et leurs accessoires de fixation)
			1000 °C	1000 °C	650 °C
	Tension nominale déclarée	500 V ~	1000 V ~		
	IEC 60884-1 – NP 1260 Fixation de l'appareillage basse tension - Essai de résistance à l'extraction	—	Force d'extraction déclarée: 90 N 1,5x90 = 135 N		

Sans Halogène

Norme ASTM G-53

Résistant aux UV

Essais en Chambre de Vieillessement Accélééré	Résistance
Essai UV	80 h - sans modifications
Essai de condensation	40 h - sans modifications



RoHS - Toutes les goulottes et leurs accessoires EFAPEL sont conformes à la directive RoHS 2011/65/UE (y compris à son amendement 2015/863) qui restreint l'utilisation de certaines substances ou préparations dangereuses comme le plomb, le mercure, le cadmium, le chrome hexavalent, les polybromobiphényles (PBB), les polybromodiphényléthers (PBDE), le phtalate de bis (2-éthylhexyle) (DEHP), le phtalate de benzyle et de butyle (BBP), le phtalate de dibutyle (DBP) et/ou le phtalate de diisobutyle (DIBP).

Norme EN 50085-2-2

Section 6	Classification	Goulottes de Sol
6.2	Résistance aux chocs pendant l'installation et l'usage	2 J
6.3	Température minimale de stockage et de transport	-25 °C
6.3	Température minimale d'installation et d'usage	-5 °C
6.3	Température maximale d'usage	60 °C
6.4	Résistance à la propagation de la flamme	Non propageateur de la flamme
6.5	Continuité électrique	Sans continuité électrique
6.6	Caractéristiques d'isolation électrique	Avec isolation électrique
6.7	Indice de protection de l'enveloppe	IP44
6.8	Protection contre les substances corrosives ou polluantes	Avec protection moyenne à l'extérieur et à l'intérieur
6.9	Mode d'ouverture du couvercle	Le couvercle ne peut être ouvert qu'avec un outil
6.10	Séparation de protection électrique	Avec séparation de protection électrique (séparateur)
6.101.3	Traitement du sol	CTS/CDS pour traitement du sol mouillé lorsque le bloc de distribution est en service
6.102	Résistance à une charge verticale appliquée au travers d'une petite surface	500 N
6.103	Résistance à une charge verticale appliquée au travers d'une surface étendue	2000 N
	Tension nominale déclarée	500 V ~

Norme ASTM G-53

Résistant aux UV

Essais en Chambre de Vieillessement Accélééré	Résistance
Essai UV	80 h - sans modification
Essai de condensation	40 h - sans modification

RoHS 

RoHS - Toutes les goulottes et leurs accessoires EFAPEL sont conformes à la directive RoHS 2011/65/UE (y compris à son amendement 2015/863) qui restreint l'utilisation de certaines substances ou préparations dangereuses comme le plomb, le mercure, le cadmium, le chrome hexavalent, les polybromobiphényles (PBB), les polybromodiphényléthers (PBDE), le phtalate de bis (2-éthylhexyle) (DEHP), le phtalate de benzyle et de butyle (BBP), le phtalate de dibutyle (DBP) et/ou le phtalate de diisobutyle (DIBP).

Norme EN 50085-2-1

Section 6	Classification	Goulottes pour Couvercle L45 - Clippage Direct		
6.2	Résistance aux chocs pendant l'installation et l'usage	2 J		
6.3	Température minimale de stockage et de transport	-45 °C		
6.3	Température minimale d'installation et d'usage	-15 °C		
6.3	Température maximale d'usage	60 °C		
6.4	Résistance à la propagation de la flamme	Non propagateur de la flamme		
6.5	Continuité électrique	Sans continuité électrique		
6.6	Caractéristiques d'isolation électrique	Avec isolation électrique		
6.7	Indice de protection de l'enveloppe	IP44		
6.8	Protection contre les substances corrosives ou polluantes	Avec protection moyenne à l'extérieur et à l'intérieur		
6.9	Mode d'ouverture du couvercle	Le couvercle ne peut être ouvert qu'avec un outil		
6.10	Séparation de protection électrique	Avec séparation de protection électrique (séparateur)		
6.101	Positions d'installation prévues	En saillie pour fixation au mur ou au plafond		
6.102	Prévention du contact entre les liquides, les conducteurs isolés et les parties actives dans le cas de goulottes de plinthes sur sol mouillé	Non déclarée		
6.103	Type	3 (Installation)		
	Essai au fil incandescent	Goulotte	Accessoires pour Goulotte (dérivation, angles, joint et bout)	Accessoires du Système (composant avec fonction supplémentaire, par ex: prises et leurs accessoires de fixation)
		1000 °C	1000 °C	650 °C
	Tension nominale déclarée	1000 V ~		
	IEC 60884-1 – NP 1260 Fixation de l'appareillage basse tension - Essai de résistance à l'extraction	Force d'extraction déclarée: 90 N 1,5x90 = 135 N		

Norme ASTM G-53

Résistant aux UV

Essais en Chambre de Vieillessement Accélééré	Résistance
Essai UV	80 h - sans modification
Essai de condensation	40 h - sans modification



RoHS - Toutes les goulottes et leurs accessoires EFAPEL sont conformes à la directive RoHS 2011/65/UE (y compris à son amendement 2015/863) qui restreint l'utilisation de certaines substances ou préparations dangereuses comme le plomb, le mercure, le cadmium, le chrome hexavalent, les polybromobiphényles (PBB), les polybromodiphényléthers (PBDE), le phtalate de bis (2-éthylhexyle) (DEHP), le phtalate de benzyle et de butyle (BBP), le phtalate de dibutyle (DBP) et/ou le phtalate de diisobutyle (DIBP).

Norme EN 50085-2-1

Section 6	Classification	Goulottes pour Protection de Câbles et Tubes			
6.2	Résistance aux chocs pendant l'installation et l'usage	Goulotte		Accessoires	
		10x10 / 15x15	1 J	10x10 / 15x15	0,5 J
		20x20 / 25x25 / 25x30 / 30x30	2 J	20x20 / 25x25 / 25x30 / 30x30 / 40x40 / 60x40 / 60x60 / 80x40 / 80x60 / 100x40 / 100x60	2 J
		40x40 / 60x40 / 60x60 / 80x40 / 80x60 / 100x40 / 100x60	5 J		
6.3	Température minimale de stockage et de transport	-25 °C			
6.3	Température minimale d'installation et d'usage	-5 °C			
6.3	Température maximale d'usage	60 °C			
6.4	Résistance à la propagation de la flamme	Non propagateur de la flamme			
6.5	Continuité électrique	Sans continuité électrique			
6.6	Caractéristiques d'isolation électrique	Avec isolation électrique			
6.7	Indice de protection de l'enveloppe	IP44			
6.8	Protection contre les substances corrosives ou polluantes	Avec protection moyenne à l'extérieur et à l'intérieur			
6.9	Mode d'ouverture du couvercle	Le couvercle ne peut être ouvert qu'avec un outil			
6.10	Séparation de protection électrique	Avec et sans séparation de protection électrique (séparateur)			
6.101	Positions d'installation prévues	En saillie pour fixation au mur ou au plafond			
6.102	Prévention du contact entre les liquides, les conducteurs isolés et les parties actives dans le cas de goulottes de plinthes sur sol mouillé	Non déclarée			
6.103	Type	2 (Distribution)			
	Tension nominale déclarée	500 V ~			

Norme ASTM G-53

Résistant aux UV

Essais en Chambre de Vieillessement Accélééré	Résistance
Essai UV	80 h - sans modification
Essai de condensation	40 h - sans modification

RoHS 

RoHS - Toutes les goulottes et leurs accessoires EFAPEL sont conformes à la directive RoHS 2011/65/UE (y compris à son amendement 2015/863) qui restreint l'utilisation de certaines substances ou préparations dangereuses comme le plomb, le mercure, le cadmium, le chrome hexavalent, les polybromobiphényles (PBB), les polybromodiphényléthers (PBDE), le phtalate de bis (2-éthylhexyle) (DEHP), le phtalate de benzyle et de butyle (BBP), le phtalate de dibutyle (DBP) et/ou le phtalate de diisobutyle (DIBP).

Norme EN 50085-2-3

Section 6	Classification	Goulottes pour Tableaux Électriques
6.3	Température minimale de stockage et de transport	-25 °C
6.3	Température maximale d'usage	60 °C
6.4	Résistance à la propagation de la flamme	Non propagateur de la flamme
6.101	Positions d'installation prévues	Installées sur une surface verticale ou horizontale, sauf en position de couvercle vers le bas

Norme ASTM G-53

Résistant aux UV

Essais en Chambre de Vieillissement Accéléré	Résistance
Essai UV	80 h - sans modification
Essai de condensation	40 h - sans modification

Sans Halogène

Norme EN 50085-2-3

Section 6	Classification	Goulottes pour Tableaux Électriques
6.3	Température minimale de stockage et de transport	-25 °C
6.3	Température maximale d'usage	60 °C
6.4	Résistance à la propagation de la flamme	Non propagateur de la flamme
6.101	Positions d'installation prévues	Installées sur une surface verticale ou horizontale, sauf en position de couvercle vers le bas

Sans Halogène

Norme ASTM G-53

Résistant aux UV

Essais en Chambre de Vieillissement Accéléré	Résistance
Essai UV	80 h - sans modification
Essai de condensation	40 h - sans modification

RoHS 

RoHS - Toutes les goulottes et leurs accessoires EFAPEL sont conformes à la directive RoHS 2011/65/UE (y compris à son amendement 2015/863) qui restreint l'utilisation de certaines substances ou préparations dangereuses comme le plomb, le mercure, le cadmium, le chrome hexavalent, les polybromobiphényles (PBB), les polybromodiphényléthers (PBDE), le phtalate de bis (2-éthylhexyle) (DEHP), le phtalate de benzyle et de butyle (BBP), le phtalate de dibutyle (DBP) et/ou le phtalate de diisobutyle (DIBP).

Indice de Protection (IK) - Norme EN 50102

ETS 10 - Goulottes pour Installations Électriques et Télécommunications

Réf.	Dimensions Extérieures (mm)	Protection Contre les Chocs Mécaniques Externes - IK	
Mouleurs		Goulottes	Accessoires
10010	12x7	05	05
10020	16x10	07	07
10030	20x12,5	07	07
		08	07
10450	25x16	07	07
10400 10410	32x12,5	07	07
		08	07
10040	32x16	07	07
		08	07
10050 10150	40x12,5	07	07
		08	07
10060 10160	40x16	07	07
		08	07
10480	40x25	07	07
10500 10510 10520	50x20	07	07
		08	07
10070 10170	60x16	07	07
10140	75x20	07	07
Clippage Direct L45		Goulottes	Accessoires
11020	100x50	08	07
11030	155x50		
11040	190x50		
Universel L75		Goulottes	Accessoires
10080	110x34	09	08
		09	08
10090	110x50	09	08
		09	08
10180	90x50	09	08
		09	08
10290	180x50	09	08
		09	08
Plinthe		Goulottes	Accessoires
10100	110x20	05	05
Sol		Goulottes	Accessoires
10110	50x12	07	06
10120	75x17		

Sans Halogène

Indice de Protection (IK) - Norme EN 50102**ETS 13** - Goulottes pour Protection de Câbles et Tubes

Réf.	Dimensions Extérieures (mm)	Protection Contre les Chocs Mécaniques Externes - IK	
		Goulottes	Accessoires
13100	10x10	06	06
13100	15x15		
13120	20x20	07	07
13140	25x25		
13010	25x30	08	07
13150	30x30		
13020	40x40		
13030	60x40		
13040	60x60		
13050	80x40		
13060	80x60		
13070	100x40		
13080	100x60		

Connecteur RJ45 Cat 6A | Cat 6 UTP

Description



Connecteur RJ45 Cat. 6A UTP (500 MHz)
Réf. 82021 (Bleu)



Connecteur RJ45 Cat. 6 UTP (250 MHz)
Réf. 21978 (Rouge)

Format Universel du type KEYSTONE

*PoE - Power Over Ethernet



Caractéristiques

Taille réduite

Montage rapide

Connexion **sans outils** (connecteurs à contacts **auto-dénudants**)
Connexion robuste et sûre grâce à un système de sertissage efficace du conducteur

Compatibilité de câbles: **23-26 AWG**

Compatible avec RACK haute densité (**Réf. 21978** - RACK Cat. 6 et **Réf. 82021** - RACK Cat. 6A)

Compatible avec le code de couleurs EIA/TIA568A et EIA/TIA568B

Full PoE compliance - en conformité avec la norme IEC 60512-99-002:

Tipo 4 / Classe Puissance 8

En conformité avec les normes TIA 568.2-D, ISO 11801, EN 50173-1 et IEC 60603-7-4; Connexion sans outils (connecteurs à contacts auto-dénudants)

Connexions

TERMINAUX	EIA / TIA 568A		EIA / TIA 568B	
	PAIRE	COULEUR DU FIL	PAIRE	COULEUR DU FIL
PIN 5	1	Blanc / Bleu	1	Blanc / Bleu
PIN 4		Bleu		Bleu
PIN 1	3	Blanc / Vert	2	Blanc / Orange
PIN 2		Vert		Orange
PIN 3	2	Blanc / Orange	3	Blanc / Vert
PIN 6		Orange		Vert
PIN 7	4	Blanc / Marron	4	Blanc / Marron
PIN 8		Marron		Marron

Installation



Dimensions (mm)

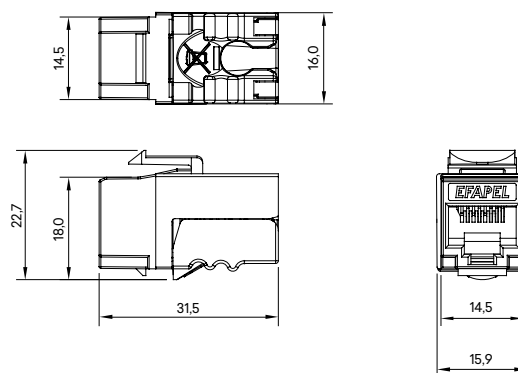

Connecteurs RJ45 UTP | STP

Description



Connecteur RJ45 Cat. 6 UTP - MONTAGE RACK (250MHz)
Réf. 82020

Sans blindage
Format Universel du type KEYSTONE



Connecteur RJ45 Cat. 6A STP
Réf. 82022



Connecteur RJ45 Cat. 6 STP
Réf. 21988

Connecteur RJ45 Cat. 5e STP
Réf. 21985

Avec blindage
Format Universel du type KEYSTONE

Caractéristiques

Taille réduite

Montage rapide

Connexion avec et **sans outils** (Connecteurs à contacts **auto-dénudants**)

Compatibilité de câbles: **23-26 AWG**

Compatible avec outil 110 et Krone

Compatible avec le code de couleurs EIA/TIA568A et EIA/TIA568B

Force d'insertion: **20 N máx.** IEC 60603-7-4 (UTP)

Force d'insertion: **30 N máx.** IEC 60603-7-5 (STP)

Température de fonctionnement: **-10 °C à +60 °C**

Force de rétention: **7,7 kgf**

Durabilité: **750 cycles**

Full PoE compliance - IEEE 802.3bt Type 4 PoE++ (4PPoE)

PoE: **60 V** \approx (100 W)

En conformité avec les normes ANSI/TIA 568.2-D, ISO/IEC 11801-1, Classe D/E/EA, IEC 60603-7-1 et IEC 60512-99-002

Connexions

TERMINAUX 	EIA / TIA 568A		EIA / TIA 568B	
	PAIRE	COULEUR DU FIL	PAIRE	COULEUR DU FIL
PIN 5	1	Blanc / Bleu	1	Blanc / Bleu
PIN 4		Bleu		Bleu
PIN 1	3	Blanc / Vert	2	Blanc / Orange
PIN 2		Vert		Orange
PIN 3	2	Blanc / Orange	3	Blanc / Vert
PIN 6		Orange		Vert
PIN 7	4	Blanc / Marron	4	Blanc / Marron
PIN 8		Marron		Marron

Sans outil

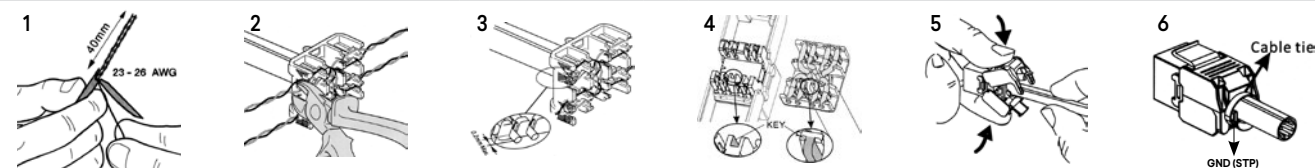

Punch down

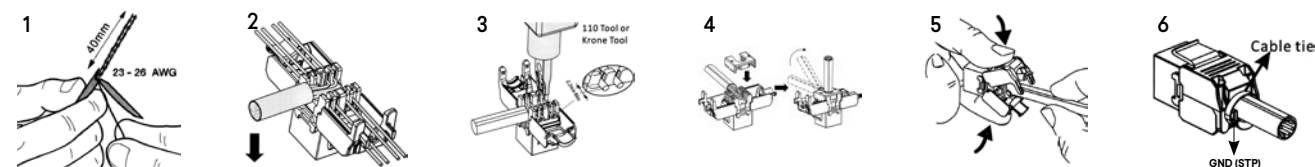

Dimensions (mm)

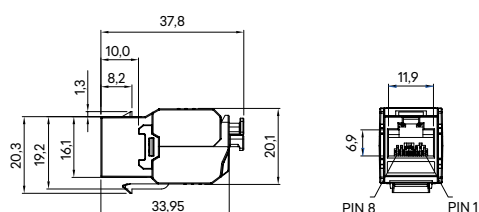

Coupleurs pour Connecteurs de Fibre Optique

Description

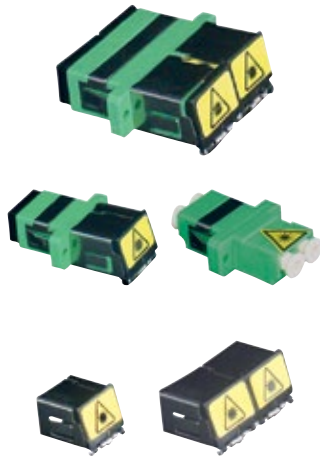

Coupleurs pour Connecteurs de Fibre Optique

- Réf. 82211** - SC-APC Duplex
- Réf. 82210** - SC-APC Simplex
- Réf. 82213** - LC Duplex

Couvercle de Protection

- Réf. 82971** - Duplex
- Réf. 82970** - Simplex

Caractéristiques

- Durabilité: **500 cycles**
- Résistance a la traction: **10 kgf**
- Pertes d'insertion: **< 0,2 dB** (monomode)
- Température de fonctionnement: **-20 °C à +70 °C**
- Température de stockage: **-40 °C à +80 °C**

Connexions

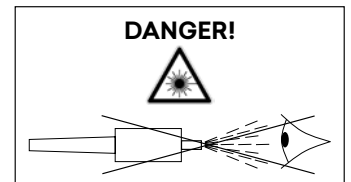
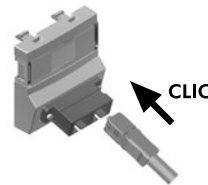

Dimensions (mm)

SC-APC Duplex

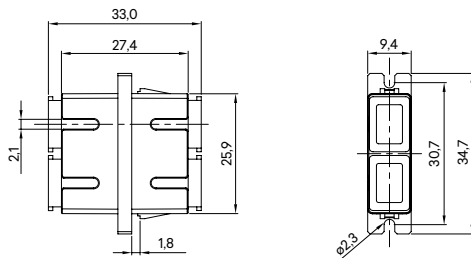

SC-APC Simplex

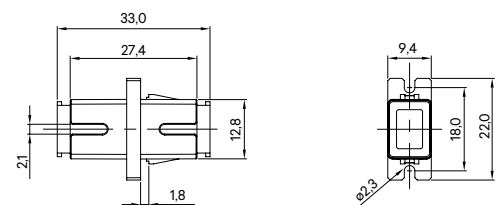

LC Duplex

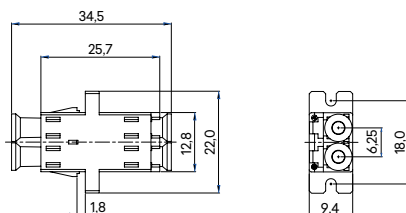

Tableaux de Distribution | Tableaux d'Entrée pour AGCP

Description

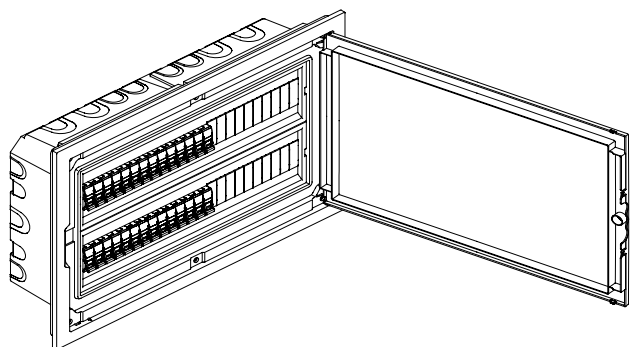

omega

Les **Tableaux Électriques de Distribution de Bas Profil** permettent de fixer des appareils modulaires.

Normes: EN 62208 / EN 61439-3.

IK07

Classe d'isolation: II.

Couleur Blanc - RAL 9003.

Porte réversible.

Verrou ou serrure en option.

Châssis amovible.

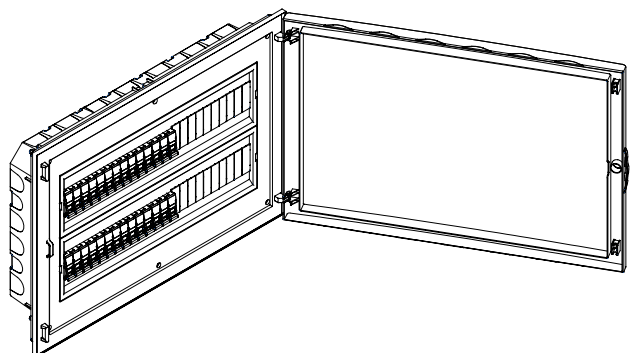

beta

Les **Tableaux Électriques de Distribution de Faible Profondeur** permettent de fixer des appareils modulaires.

Normes: EN 62208 / EN 61439-3.

IK07

Classe d'isolation: II.

Couleur Blanc - RAL 9003.

Porte réversible et ouverture à 180°.

Verrou ou serrure en option.

Châssis amovible.

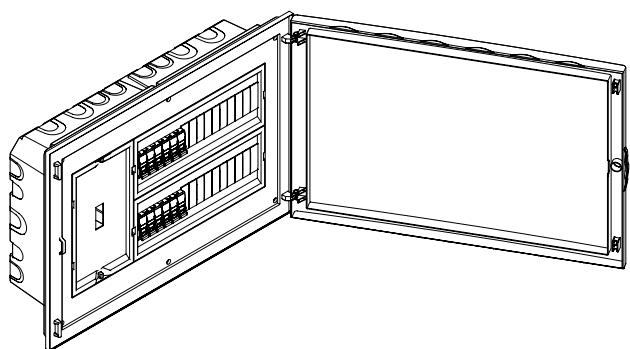

gamma

Les **Tableaux Électriques de Distribution** permettent de fixer des appareils modulaires.

Les **Tableaux Électriques d'Entrée** permettent de fixer des appareils modulaires et l'Appareil Général de Commande et de Protection (AGCP).

Normes: EN 62208 / EN 61439-3.

IK07



Classe d'isolation: II.

Couleur Blanc - RAL 9003.

Porte réversible et ouverture à 180°.

Verrou ou serrure en option.

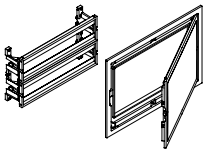
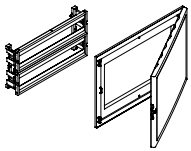
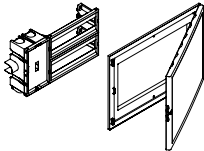
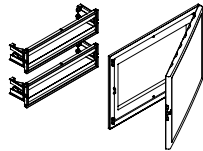
Tableau de Compatibilité - Semi-assemblés (*)

	 omega (Distribution) 620xx xJB	 beta (Distribution) 610xx xJB	 gamma (DCP) 600xx xKB	 gamma (Distribution) 600xx xJB
 Bac Standard 600xx xGB	✓	✗	✓	✓
 Bac Faible Profondeur 610xx xGB	✗	✓	✗	✗

* xx x - Chiffres à définir pour obtenir le code du produit.

AGCP - Appareil Général de Commande et de Protection.

Tableaux de Distribution | Tableaux d'Entrée pour AGCP

Dimensions (mm)

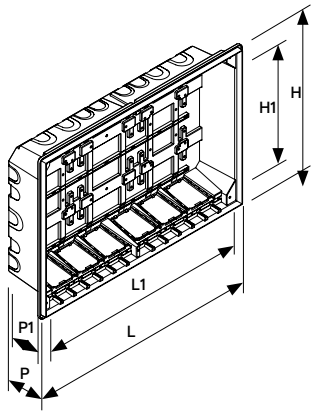

omega / gamma

Bacs d'Encastrement pour Tableaux

Réf.	L (mm)	H (mm)	P (mm)	L1 (mm)	H1 (mm)	P1 (mm)
60004	192	255	113	170	188	92
60008	264	255	113	242	188	92
60012	336	255	113	314	188	92
60016	264	380	113	242	313	92
60024	336	380	113	314	313	92
60032	408	380	113	386	313	92
60040	480	380	113	458	313	92
60048	552	380	113	530	313	92
60060	480	505	113	458	438	92
60080	480	630	113	458	563	92

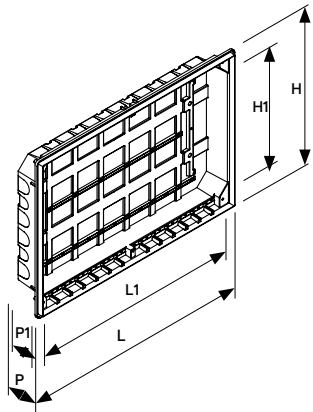

beta

Bacs d'Encastrement de Faible Profondeur pour Tableaux

Réf.	L (mm)	H (mm)	P (mm)	L1 (mm)	H1 (mm)	P1 (mm)
61004	192	255	75	170	194	65
61008	264	255	75	242	194	65
61012	336	255	75	314	194	65
61016	264	380	75	242	319	65
61024	336	380	75	314	319	65
61032	408	380	75	386	319	65
61040	480	380	75	458	319	65
61048	552	380	75	530	319	65
61060	480	505	75	458	444	65
61080	480	630	75	458	569	65

Dimensions des Portes (mm)

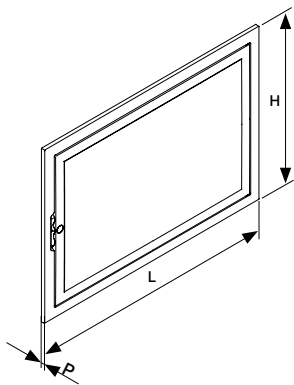

omega

Réf.	L (mm)	H (mm)	P (mm)
62004	217	275	11
62008	289	275	11
62012	361	275	11
62016	289	400	11
62024	361	400	11
62032	433	400	11
62040	505	400	11
62048	577	400	11
62060	505	525	11
62080	505	650	11

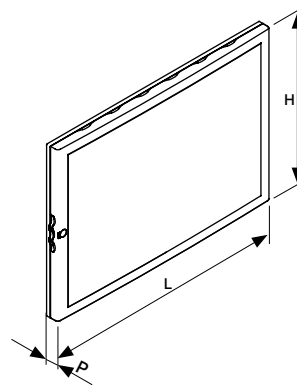

beta / gamma

Réf.	L (mm)	H (mm)	P (mm)
60004 61004	217	275	35
60008 61008	289	275	35
60012 61012	361	275	35
60016 61016	289	400	35
60024 61024	361	400	35
60032 61032	433	400	35
60040 61040	505	400	35
60048 61048	577	400	35
60060 61060	505	525	35
60080 61080	505	650	35

Fixation des Bacs d'Encastrement dans des Murs Creux

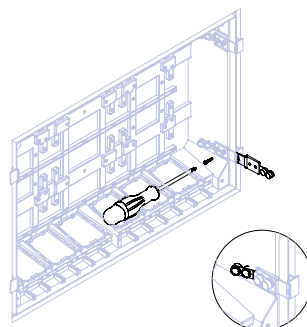
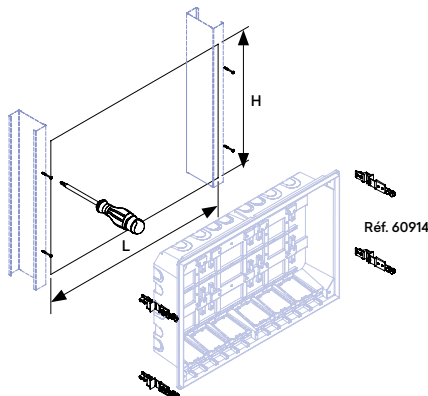

Réf.	L (mm)	H (mm)
60004 61004	197	260
60008 61008	269	260
60012 61012	341	260
60016 61016	269	385
60024 61024	341	385
60032 61032	413	385
60040 61040	485	385
60048 61048	557	385
60060 61060	485	510
60080 61080	485	635

Tableaux de Distribution | Tableaux d'Entrée pour AGCP

Schémas de Montage - Tableaux de Distribution

omega / gamma

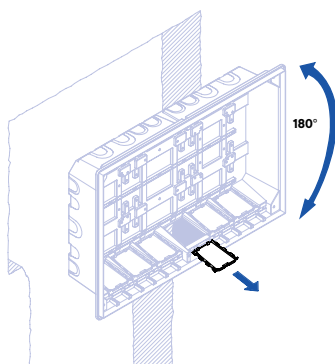

Montage Encastré

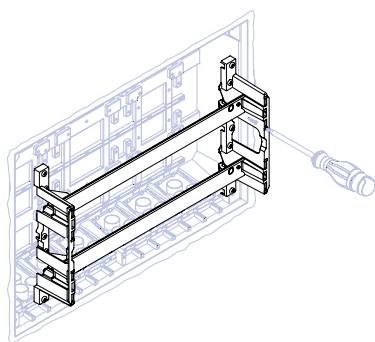
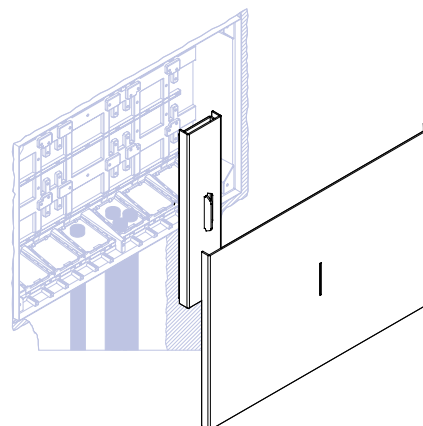
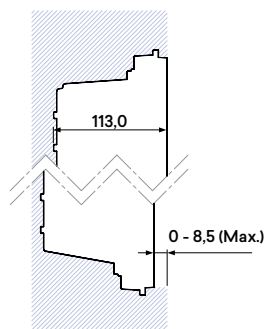

Fixation du Rail DIN

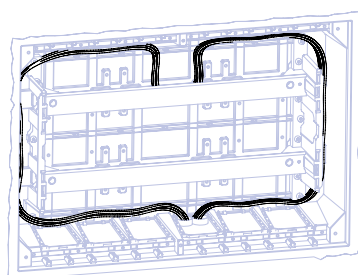

Rangement des Câbles

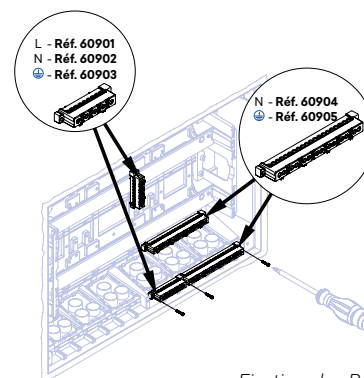

Fixation des Borniers

beta

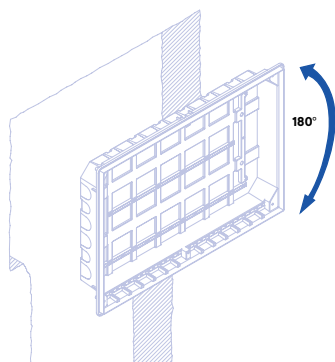

Montage Encastré

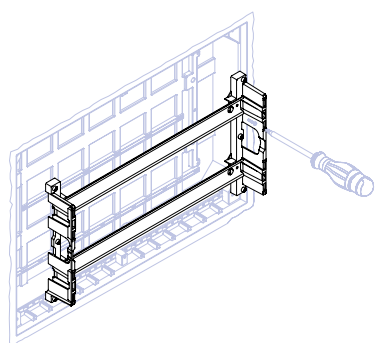
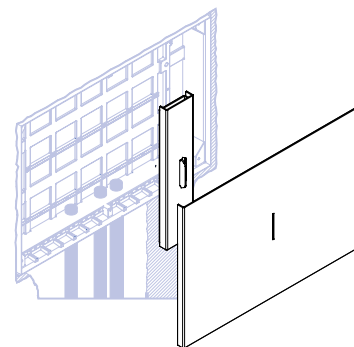
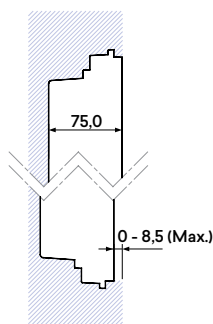

Fixation du Rail DIN

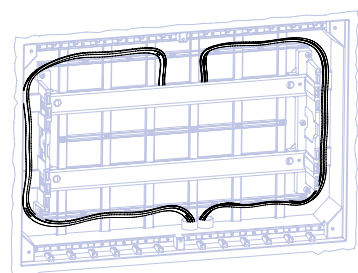

Rangement des Câbles

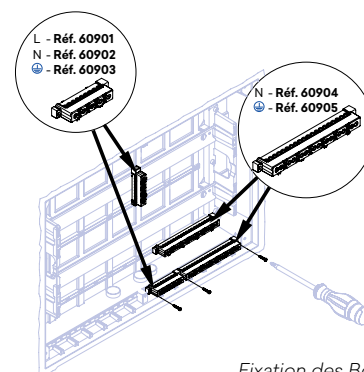

Fixation des Borniers

Tableaux de Distribution | Tableaux d'Entrée pour AGCP

Schémas de Montage - Tableaux d'Entrée

gamma

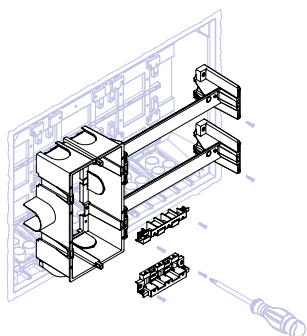

AGCP à gauche (ou droite)

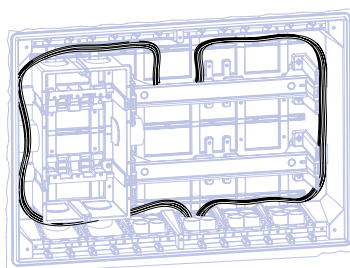

Rangement des Câbles

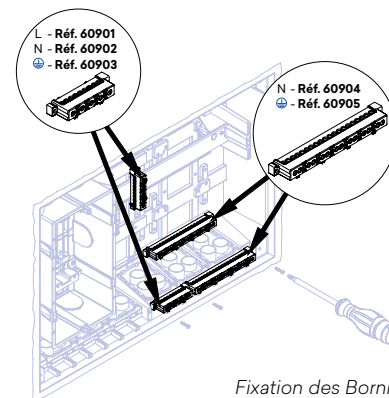

Fixation des Borniers

L - Réf. 60901
N - Réf. 60902
⊕ - Réf. 60903

N - Réf. 60904
⊕ - Réf. 60905

Schémas de Montage - Obturateurs

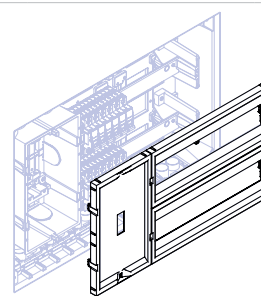
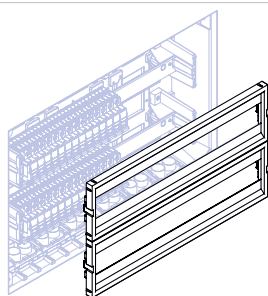

Montage et Démontage du Cadre et de la Porte

omega

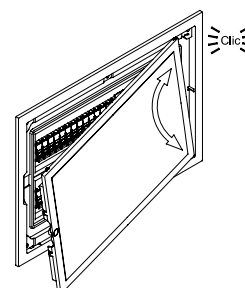
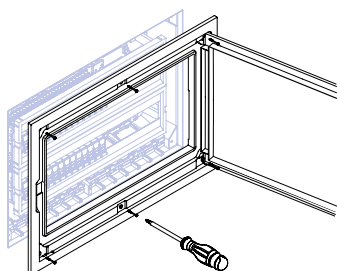

beta / gamma

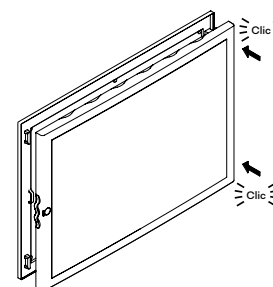
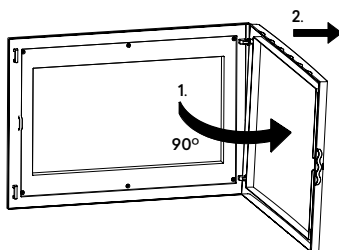
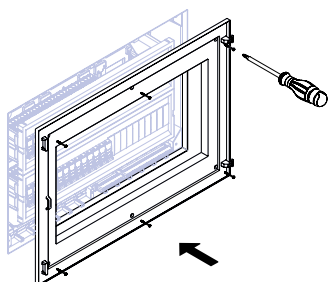

Montage du Verrou et de la Serrure

omega

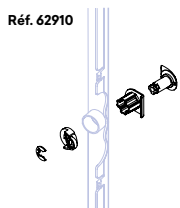
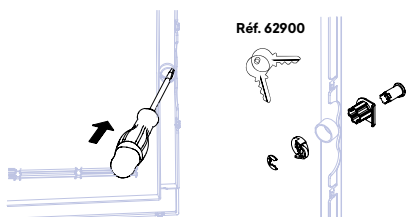

beta / gamma

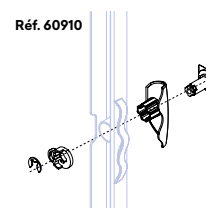
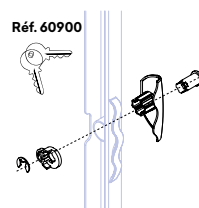
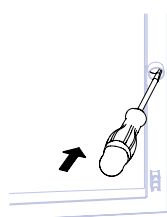

Tableaux de Distribution | Tableaux d'Entrée pour AGCP

Classification - Norme EN 62208

Section 4	Classification	Tableaux Électriques
a	Type de matériau	Isolant
b	Mode de fixation	Montage encastré
		Pour installation sur des murs creux
c	Lieu d'Installation	Intérieur
d	Indices de Protection	IP20 conformément à IEC 60529
		IK07 conformément à IEC 62262
e	Tension d'isolement	U _i =400 V; intensité nominale: I _n ≤ 63 A avec 230-400 V
Section 6.3	Documentation	Tableaux Électriques
	Charges admissibles	Charge maximale autorisée à l'intérieur de l'enveloppe 200 kg/m ³
		Ne pas appliquer de charge sur le couvercle
	Dispositifs de levage, le cas échéant	Sans objet
	Dispositifs de protection contre les chocs électriques	Sans objet, enveloppe en plastique
	Conditions d'utilisation applicables	Installation en Intérieur: Températures entre -5 °C et +40 °C
	Données relatives à la capacité de dissipation de l'énergie thermique	Charge thermique intérieure maximale (1)

omega (1)		beta (1)		gamma (1)			
62004	12 W	61004	10 W	60004 1AB	12 W	60016 2BB	37 W
62008	16 W	61008	14 W	60008 1AB	16 W	60024 2BB	41 W
62012	21 W	61012	18 W	60012 1AB	21 W	60032 2BB	49 W
62016	24 W	61016	21 W	60016 2AB	24 W	60044 3BB	54 W
62024	29 W	61024	27 W	60024 2AB	29 W	60064 4BB	64 W
62032	37 W	61032	34 W	60032 2AB	37 W		
62040	41 W	61040	37 W	60040 2AB	41 W		
62048	49 W	61048	44 W	60048 2AB	49 W		
62060	54 W	61060	48 W	60060 3AB	54 W		
62080	64 W	61080	60 W	60080 4AB	64 W		

Classification Spécifique - Norme EN 61439-3

Section 5.6	Documentation	Tableaux Électriques
	Fréquence nominale (fn)	50 Hz
	Degré de pollution	2
	Schémas de liaison à la terre	TN
	Utilisateurs	Utilisation par des personnes ordinaires (non qualifiées)
	Environnement CEM	Type B
	Protection des personnes	Organes de commande isolés et enveloppe isolante – classe d'isolement II
	Courant de court-circuit maximal indiqué pour les appareils de protection (ICC max.)	10 kA
	Conditions d'installation	3.5.1 Intérieur
		3.5.3 Fixe
	Conception extérieure	3.3.3 Ensemble fermé
		3.3.10 Ensemble pour fixation encastrée dans un mur
	Type de DBO	3.1.103 DBO de type B

Remarque: Ces tableaux ne doivent pas être installés dans des lieux qui présentent des risques spéciaux (variations de température élevées, champs magnétiques puissants, atmosphères susceptibles de déclencher des explosions, des incendies ou des vibrations, variations de tension exceptionnelles).

Coffrets de Communication

Description

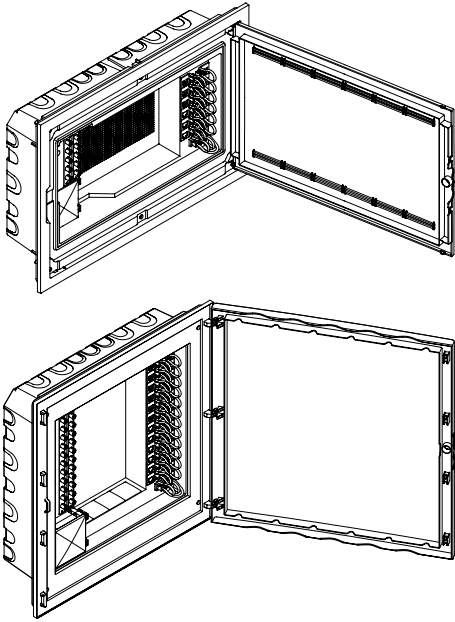

omega | gamma

- 6 Sorties de Câble Coaxial (CC).
- Jusqu'à 12 Sorties de Câbles à Paires Torsadées (PC).

- 8 Sorties de Câble Coaxial (CC).
- Jusqu'à 24 Sorties de Câbles à Paires Torsadées (PC).

- 12 Sorties de Câble Coaxial (CC).
- Jusqu'à 24 Sorties de Câbles à Paires Torsadées (PC).
- Répartiteur de fibre optique avec 4 coupleurs SC/APC.
- Espace disponible pour les équipements actifs.
- Équipés d'une Prise de Courant Schuko.
- Équipés d'un bornier de terre.
- Couleur Blanc - RAL 9003.
- Porte réversible.
- Verrou ou serrure en option.

Note: Coffrets de Communication non disponible dans la série "BETA"

Dimensions (mm)

ATI	60048 2LB	60060 3NB	60060 3MB
Réf.	60048 2PB	60060 3SB	60060 3PB
	62048 2LB	62060 3NB	62060 3MB
	62048 2PB	62060 3SB	62060 3PB

Réf.	L (mm)	H (mm)	P (mm)	L1 (mm)	H1 (mm)	P1 (mm)
60048	552	380	113	530	313	92
60060	480	505	113	458	438	92

Réf.	L2 (mm)	H2 (mm)	P2 (mm)
60048	273.5	220	100
60060	201.5	320	100
62048	273.5	220	100
62060	201.5	320	100

Dimensions des Portes (mm)

omega

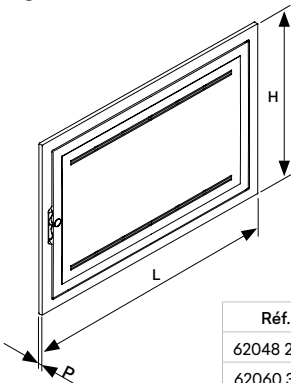

Réf.	L (mm)	H (mm)	P (mm)
62048 2QB	577	400	11
62060 3RB	505	525	11

gamma

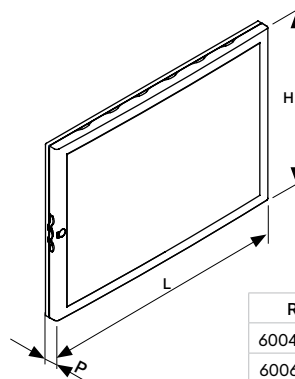

Réf.	L (mm)	H (mm)	P (mm)
60048 2QB	577	400	35
60060 3RB	505	525	35

Coffrets de Communication

Schémas de Montage

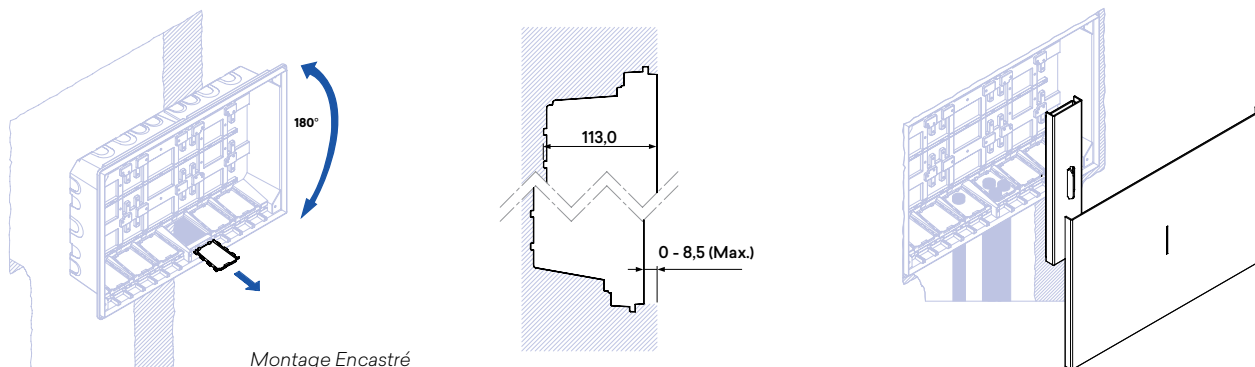

Montage Encastré

RC - CC (Répartiteur du Client - Câble Coaxial)
Répartiteur coaxial double pour répartition du signal
CATV et MATV / SMATV

Zone de montage des appareils
semi-assemblés de la série MEC Q45 (45 x 45)

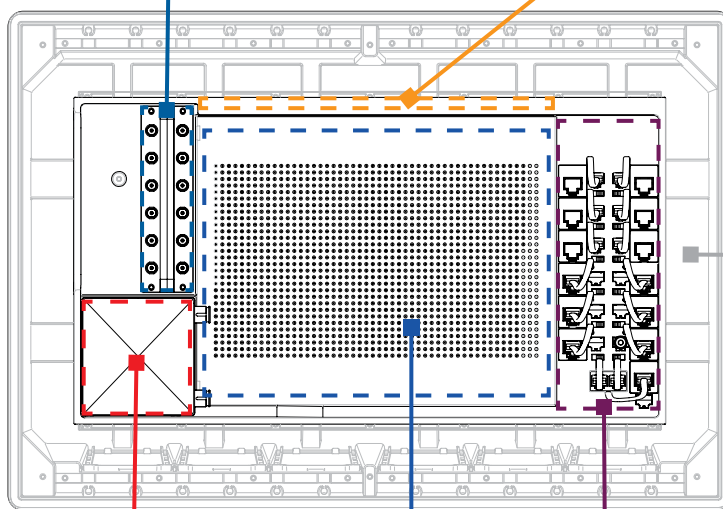

Espace destiné
au logement du
câblage autour
du tableau

RC - FO (Répartiteur du Client - Fibre Optique)

Espace dédié, facilement accessible, pour
loger des équipements actifs

RC - PC (Répartiteur du Client - Câbles à Paires Torsadées)
Permet d'utiliser deux services d'ADSL différents.

Fixation de l'Intérieur de Coffret de Communication

Rangement des Câbles

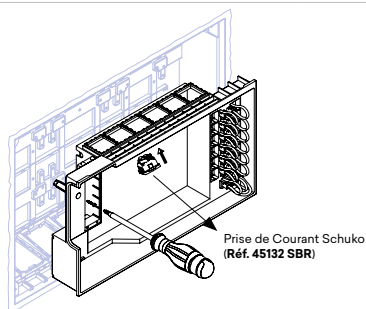

Prise de Courant Schuko
(Réf. 45132 SBR)

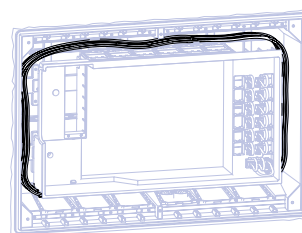

Caractéristiques

gamma

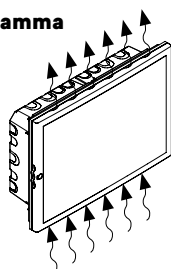

omega

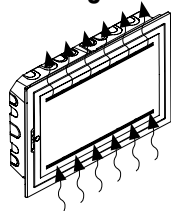

Capacité de dissipation de la chaleur.
Espace disponible pour le logement des
équipements actifs.
Multiples configurations possibles avec
l'installation de modules de la **Série MEC
Q45 (45x45)**.

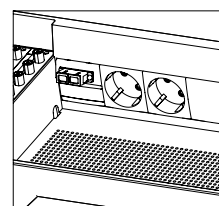

Coffrets de Communication

Schémas de Montage

RC - CC (RÉPARTITEUR DU CLIENT - CÂBLE COAXIAL)

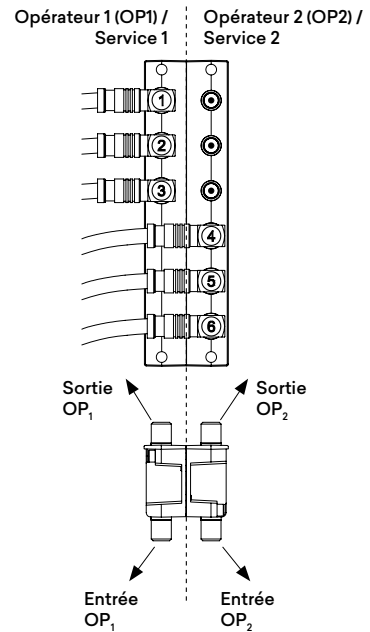
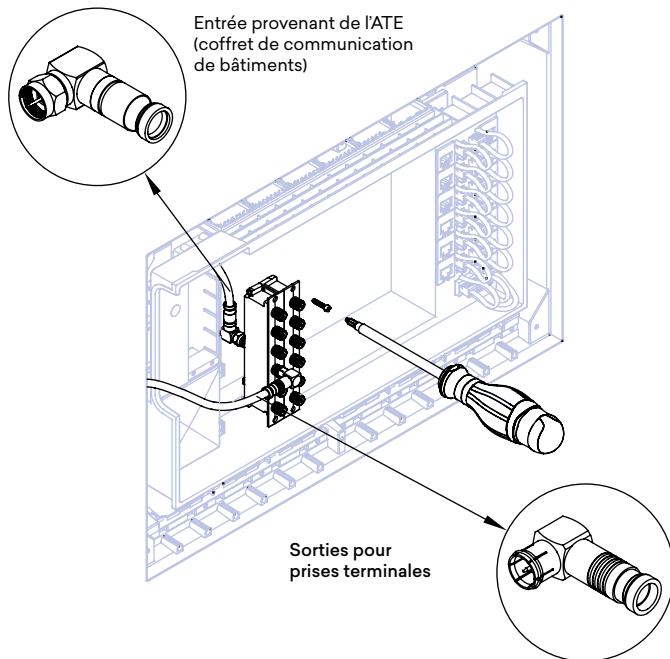

RC - CC (RÉPARTITEUR DU CLIENT - CÂBLE COAXIAL) - IMPÉDANCE DE 75 Ohm

TYPE RÉPARTITEUR	CONNECTEUR/ SORTIES	NOMBRE DE SORTIES	PERTES D'INSERTION dB (*)			ISOLEMENT ENTRE SORTIES (dB)	PERTES DE RETOUR		PASSAGE DC SORTIES - ENTRÉE
			5-1000 MHz	1000-2150 MHz	2150-2400 MHz		MHz	dB	
RC-CC6	F	6	11	14	15	> 20 dB	5-40 40-1000 1000-1750 1750-2400	≥ 10,0 ≥ 13,0 ≥ 12,0 ≥ 11,0	OUI MAX. 30 V _{DC} 700 mA
RC-CC8	F	8	12,5	15	16		5-40 40-1000 1000-1750 1750-2400	≥ 10,0 ≥ 12,0 ≥ 12,0 ≥ 10,0	
RC-CC12	F	12	15,5	19	21		5-40 40-300 300-1000 1000-1750 1750-2400	≥ 7,5 ≥ 8,5 ≥ 13,0 ≥ 12,0 ≥ 11,0	

(*) Valeurs nominales (tolérance 2 dB)

RC - FO (RÉPARTITEUR DU CLIENT - FIBRE OPTIQUE)

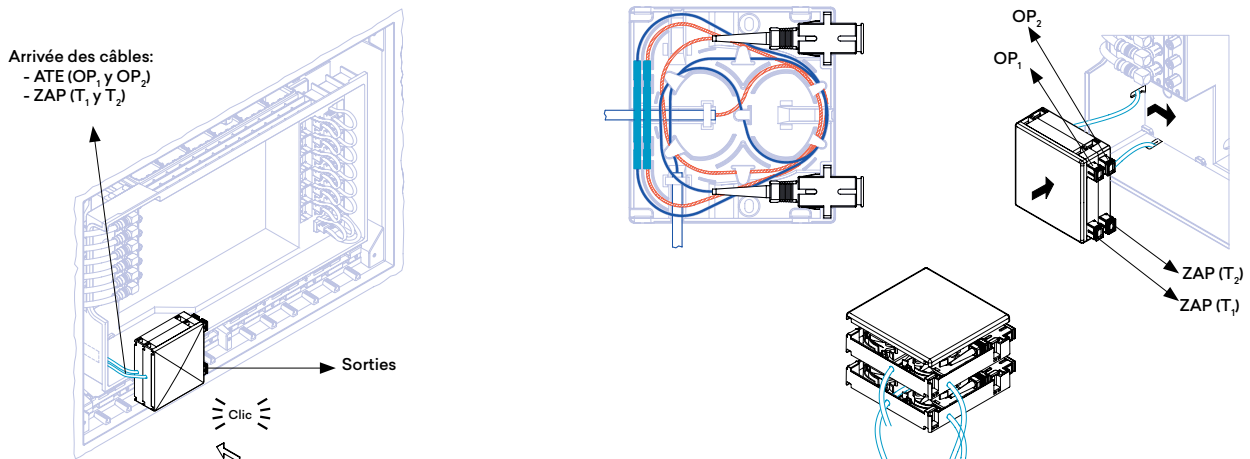

Coffrets de Communication

Schémas de Montage

RC - PC (RÉPARTITEUR DU CLIENT - CÂBLES À PAIRES TORSADÉES)

Section A

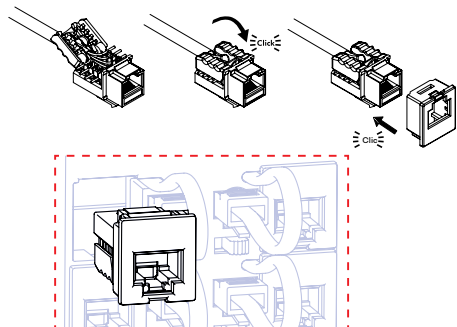

Section B

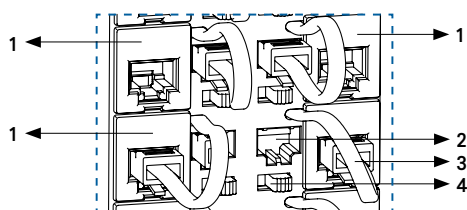

Section C

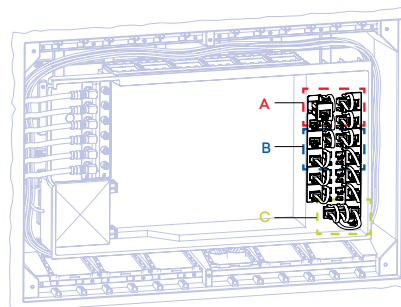
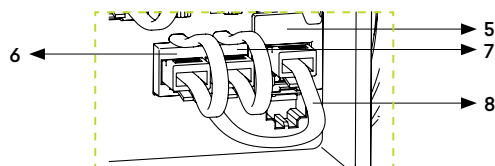

1. Connecteur RJ45 où est effectuée la connexion du câble provenant des prises de communication du logement.
2. Espace de logement de la fiche RJ45.
3. Cordons RJ45 avec le signal téléphonique de l'opérateur 1 ou de l'opérateur 2 en fonction de la position du sélecteur (secondaire).
4. Sélecteur de l'opérateur téléphonique.
5. Connecteur RJ45 où est effectué le raccordement du câble (primaire):
 - Opérateur 1 sur le couple 4-5;
 - Opérateur 2 sur le couple 6-3.
6. Opérateur 1.
7. Opérateur 2.
8. Entrée du RC - PC par la fiche RJ45.

Connexion ADSL

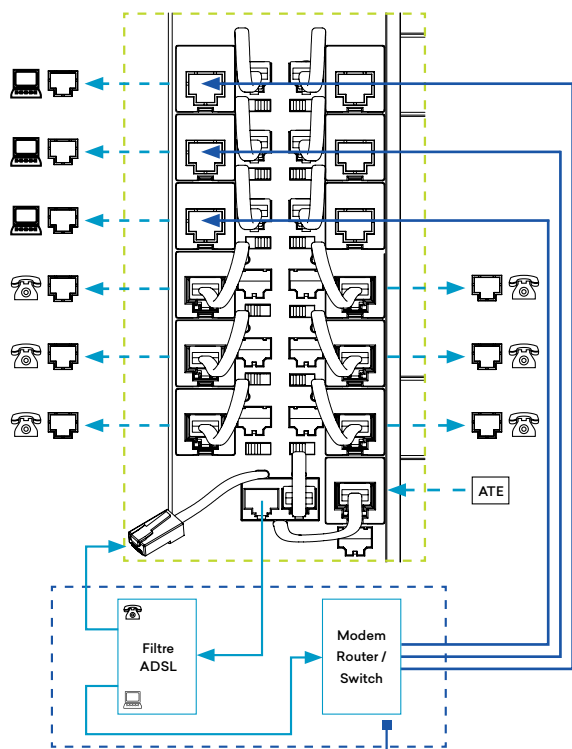

Équipement actif à loger dans l'espace intérieur de Coffret de Communication

Distribution Téléphonique

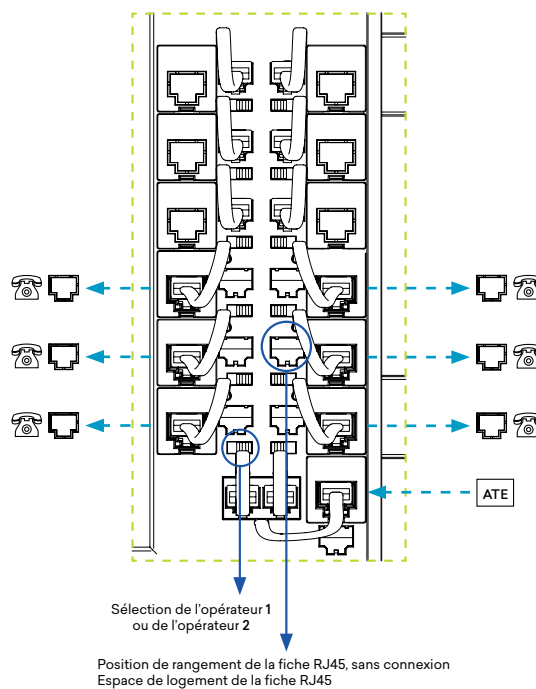

Coffrets de Communication

Montage et Démontage du Cadre et de la Porte

omega

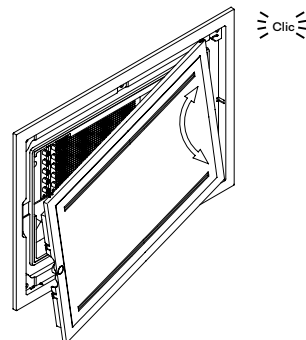
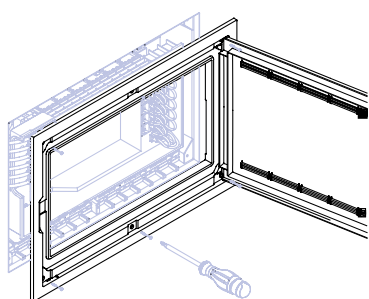

gamma

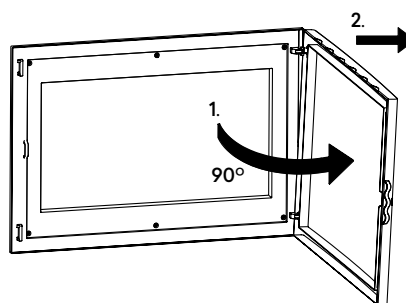
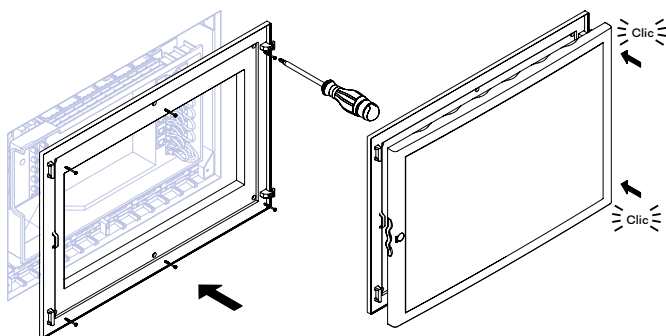

Montage du Verrou et de la Serrure

omega

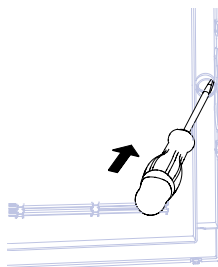

Réf. 62900

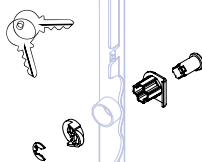

Réf. 62910

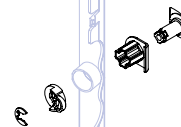

gamma

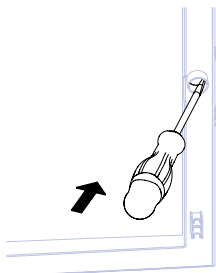

Réf. 60900

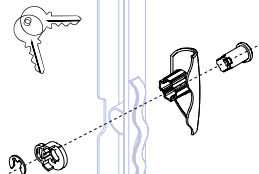

Réf. 60910

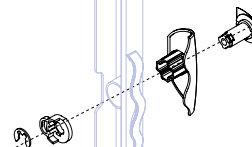

Coffrets de Communication

Classification - Norme EN 62208			
Section 4	Classification	Tableaux Électriques	
a	Type de matériau	Isolant	
b	Mode de fixation	Montage encastré	
		Pour installation sur des murs creux.	
c	Lieu d'Installation	Intérieur	
d	Indices de Protection	IP20 conformément à IEC 60529	
		IK07 conformément à IEC 62262	
e	Tension d'isolement	$U_i=400$ V; intensité nominale: $I_n \leq 63$ A con 230-400 V	
Section 6.3	Documentation	Tableaux Électriques	
	Charges admissibles	Charge maximale autorisée à l'intérieur de l'enveloppe 200 kg/m ³	
		Ne pas appliquer de charge sur le couvercle.	
	Dispositifs de levage, le cas échéant	Sans objet	
	Dispositifs de protection contre les chocs électriques	Sans objet, enveloppe en plastique	
	Conditions d'utilisation applicables	Installation en Intérieur: Températures entre -5 °C et +40 °C	
	Données relatives à la capacité de dissipation de l'énergie thermique	(60048 2LB, 60048 2PB, 60060 3NB, 60060 3SB, 60060 3MB, 60060 3PB)	
		Charge thermique intérieure maximale	
		60048	49 W
		60060	54 W
	Données relatives à la capacité de dissipation de l'énergie thermique	(62048 2LB, 62048 2PB, 62060 3NB, 62060 3SB, 62060 3MB, 62060 3PB)	
		Charge thermique intérieure maximale	
		62048	49 W
		62060	54 W

Coffrets de Communication (à Encastrer Faible Profondeur) - beta

Dimensions (mm)

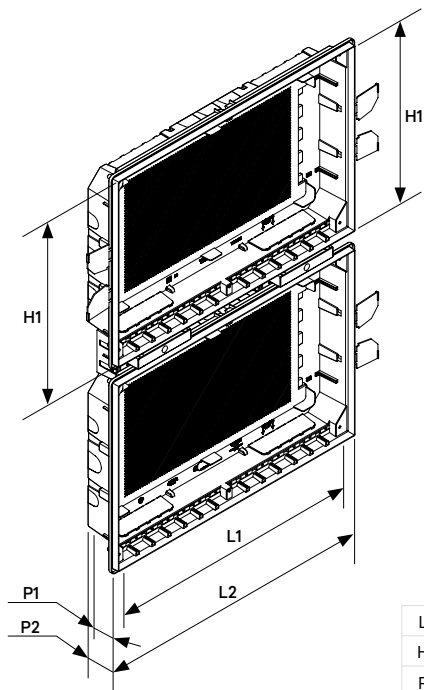

L1 (mm)	530
H1 (mm)	313
P1 (mm)	66
L2 (mm)	552
P2 (mm)	75

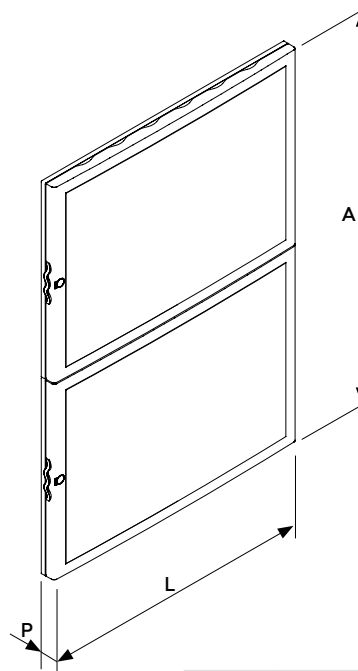

L (mm)	H (mm)	P (mm)
572	801	35

Montage Encastré

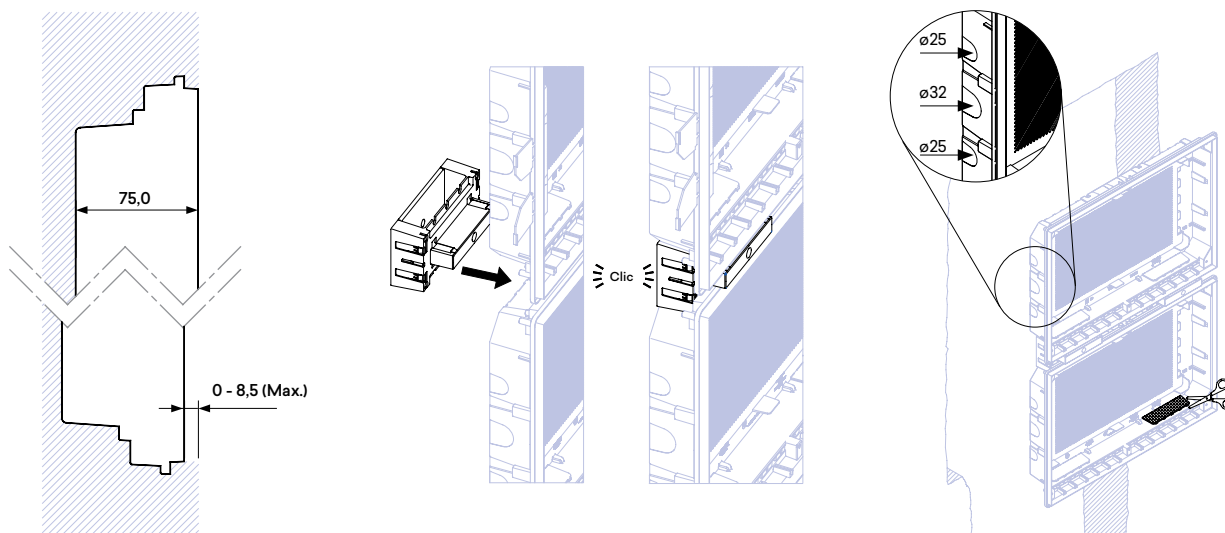

Coffrets de Communication (à Encastrer Faible Profondeur) - beta

Montage dans des Murs Creux

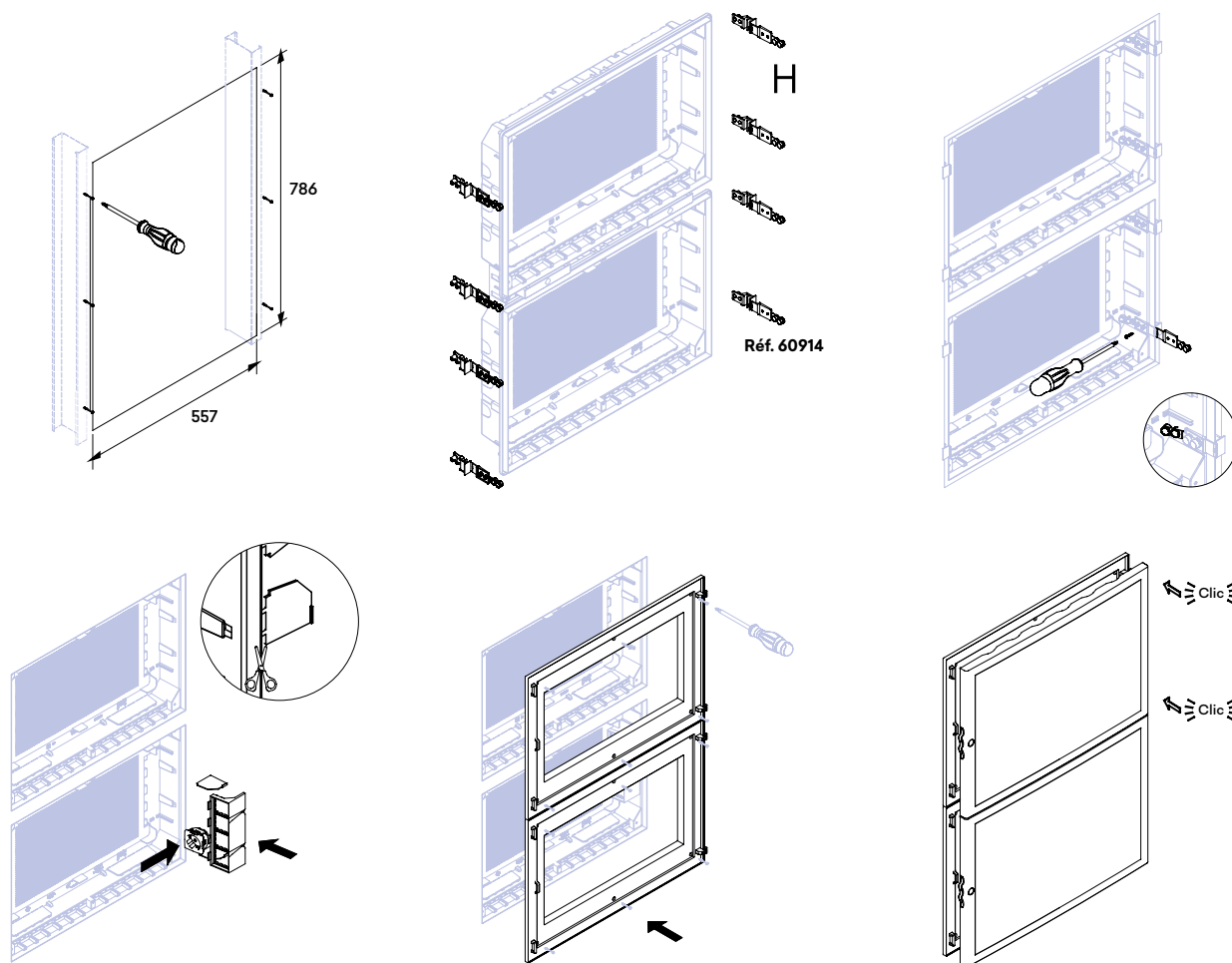

Classification - Norme EN 60670

Section 7	Classification	Coffrets de Communication
7.1	Nature du matériau	Isolant
7.2	Type d'installation	Montage encastré
		Destiné à être installé dans des murs creux H
7.5	Températures d'installation	-5 °C - +60 °C
7.7	Indices de Protection	IP20 conformément à IEC 60529
7.8	Moyens de fixation des appareils aux boîtes	Bacs accordés pour recevoir des vis

Disjoncteurs Magnétothermiques

Description



En conformité avec les normes européennes et internationales applicables:
EN 60898-1 | IEC 60898-1: "Disjoncteurs pour la Protection contre les Surintensités pour Installations Domestiques et Analogues".



Installation en rail DIN, dans le tableau électrique.

Caractéristiques

Nombre de pôles: **1; 1P+N; 2; 3; 4**
 Tension: **230/400 V**
 Calibre: **1; 2; 3; 4; 6; 10; 16; 20; 25; 32; 40; 50; 63**
 Courbes de déclenchement: **B; C; D**
 Pouvoir de coupure (Icn): **4,5 kA; 6 kA; 10 kA**
 Fréquence: **50/60 Hz**
 Classe d'énergie: **3**
 Impulsion maximale: **6,2 KV**
 Vie utile mécanique: **>20000 cycles**
 Vie utile électrique: **>8000 cycles**
 Connexion par **peigne d'alimentation en "U"**
 Connexion par **peigne d'alimentation plat**
 Capacité du connecteur: **25 mm²**
 Hauteur du connecteur: **19 mm**
 Couple de serrage maximal: **2,0 Nm**
 Température ambiante d'installation: **-5 °C à +40 °C** (la température moyenne ne devrait pas dépasser 35 °C)
 L'humidité ne doit pas dépasser **50 % à 40 °C** ou **90 % à 25 °C**.
 L'équipement doit être installé verticalement dans un endroit exempt d'impacts et de vibrations graves.

Fonctionnement

Fonctionne comme un magnétothermique.
 Indication de la position de contact.
 Capacité à dissiper rapidement l'énergie stockée lors de la coupe.
 Haute résistance au courant de court-circuit.

Dimensions (mm)

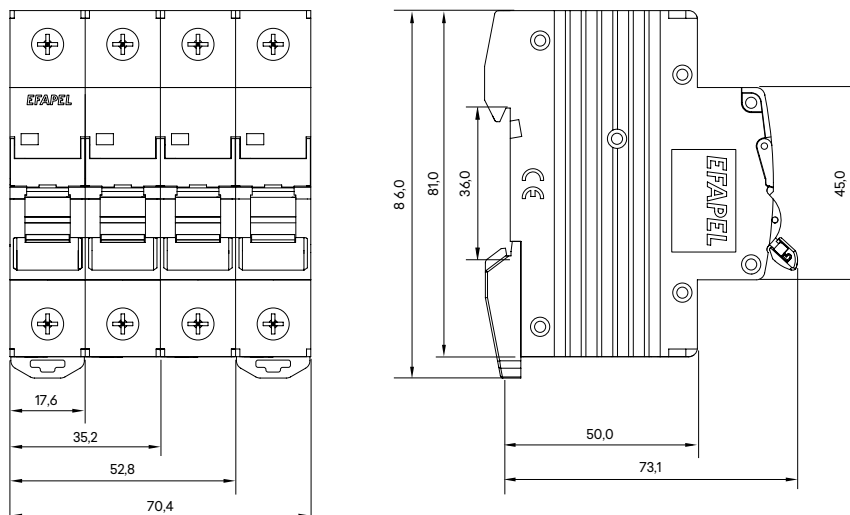

Disjoncteurs Magnétothermiques

Temps d'Action en Fonctionnement par Surcharge

Intensité	Temps d'Action	Zone
1,13 In	T ≥ 1 Heure	①
1,45 In	T < 1 Heure	②
2,55 In	In ≤ 32 A ⇒ t < 60 secondes	③
	In > 32 A ⇒ t < 120 secondes	④

Temps d'Action en Fonctionnement par Court-Circuit

COURBE	Intensité	Temps d'Action	Zone	Application
B	3 In	t ≥ 0,1 secondes	⑤	Protection de Circuits avec des Charges Majoritairement Résistives.
	5 In	t < 0,1 secondes	⑥	
C	5 In	t ≥ 0,1 secondes	⑦	Protection de Circuits d'Utilisations Générales.
	10 In	t < 0,1 secondes	⑧	
D	10 In	t ≥ 0,1 secondes	⑨	Protection de Circuits avec des Pics de Courant.
	20 In	t < 0,1 secondes	⑩	

Courbes de déclenchement

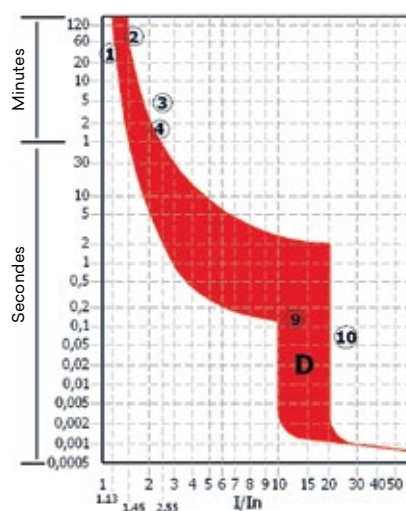
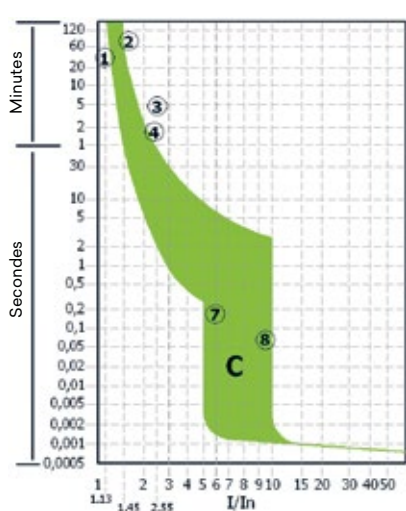
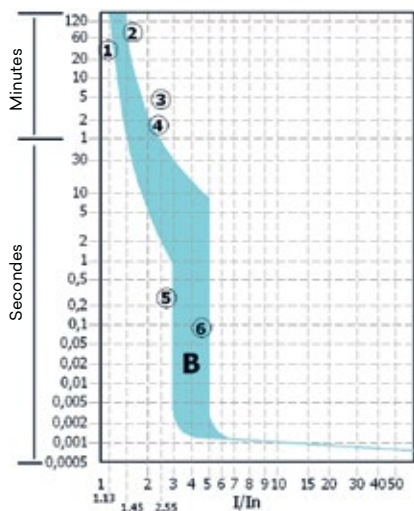

Interrupteurs Différentiels

Description



En conformité avec les normes européennes et internationales applicables:
EN 61008-1 | IEC 61008-1: "Interrupteurs automatiques à courant différentiel résiduel pour usages domestiques et analogues sans dispositifs de protection contre les surintensités incorporées".



Installation en rail DIN, dans le tableau électrique.

Caractéristiques

Nombre de pôles: **1P+N; 3P+N**
 Tension: **240/415 V**
 Calibre (A): **16; 25; 40; 63**
 Classe: **A; AC**
 Sensibilité (I Δ n): **0,01 A; 0,03 A; 0,3 A; 0,5 A**
 Pouvoir de coupure (I $_c$): **10 kA**
 Fréquence: **50/60 Hz**
 Courant de non fonctionnement: **0,5 I Δ n**
 Courant de fonctionnement: **0,5 Δ n a I Δ n**
 Temps de déclenchement: **<0,1 secondes**
 Vie utile électromécanique: **>4000 cycles**
 Connexion par **peigne d'alimentation en "U"**
 Connexion par **peigne d'alimentation plat**
 Capacité du connecteur: **25 mm²**
 Hauteur du connecteur: **19 mm**
 Couple de serrage maximal: **2,0 Nm**
 Température ambiante d'installation: **-5 °C à +40 °C** (la température moyenne ne devrait pas dépasser 35 °C)
 L'humidité ne doit pas dépasser **50 % à 40 °C** ou **90 % à 25 °C**.
 L'équipement doit être installé verticalement dans un endroit exempt d'impacts et de vibrations graves.

Fonctionnement

Fonctionne comme un différentiel (protection contre les défauts à la terre).
 Indication de la position de contact.
 Capacité à dissiper rapidement l'énergie stockée lors de la coupe.
 Haute résistance au courant de court-circuit.

Dimensions (mm)

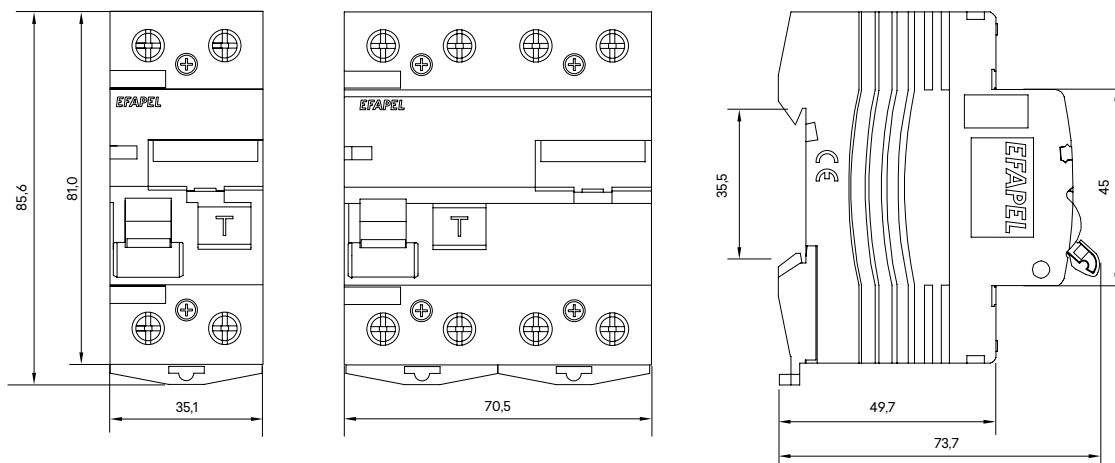

Disjoncteurs Différentiels

Description



En conformité avec les normes européennes et internationales applicables:
EN 61009-1 | IEC 61009-1: "Disjoncteurs Différentiels".



Installation en rail DIN, dans le tableau électrique.

Caractéristiques

Nombre de pôles: **1P+N**
 Tension: **240 V**
 Calibre (A): **6; 10; 16; 20; 25; 32; 40**
 Classe: **AC**
 Courbe: **C**
 Sensibilité ($I_{\Delta n}$): **0,03 A**
 Fréquence: **50/60 Hz**
 Pouvoir de coupure: **6 kA**
 Temps de déclenchement: **<0,1 secondes**
 Vie utile mécanique/électrique: **>4000 cycles**
 Connexion par **peigne d'alimentation en "U"**
 Connexion par **peigne d'alimentation plat**
 Capacité du connecteur:
16 mm² (conducteur rigide)
10 mm² (conducteur flexible)
 Couple de serrage maximal: **2,0 Nm**
 Température ambiante d'installation: **-5 °C à +40 °C** (la température moyenne ne devrait pas dépasser 35 °C)
 L'humidité ne doit pas dépasser **50 % à 40 °C** ou **90 % à 25 °C**.
 L'équipement doit être installé verticalement dans un endroit exempt d'impacts et de vibrations graves.

Fonctionnement

Fonctionne comme un magnétothermique.
 Fonctionne comme un différentiel (protection contre les défauts à la terre).
 Indication de la position de contact.
 Capacité à dissiper rapidement l'énergie stockée lors de la coupe.
 Haute résistance au courant de court-circuit.

Dimensions (mm)

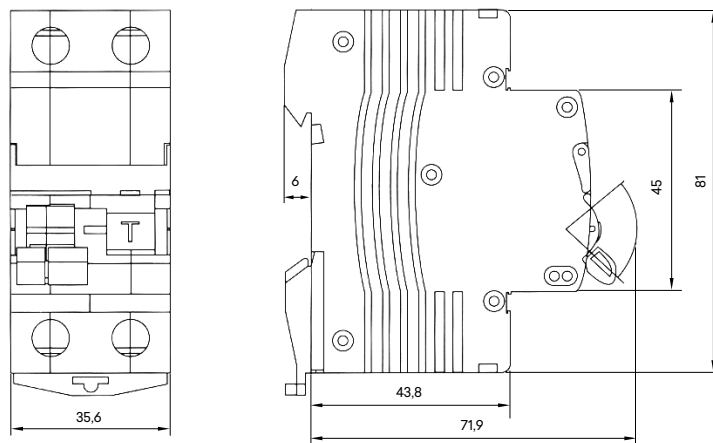

Parafoudres Basse Tension

Description



Réf. 55410 1DC | 55420 1DC | 55440 1DC | 55460 1DC

En conformité avec les normes européennes et internationales applicables:
IEC 61643-1: "Dispositifs de Protection contre les Surtensions Basse Tension".

Installation en rail DIN, dans le tableau électrique.

Caractéristiques

Nombre de pôles: 1
 Type: II
 Temps de réponse: <math>< 25 \text{ ns}</math>
 Température de fonctionnement: $-40 \text{ }^\circ\text{C}$ à $+80 \text{ }^\circ\text{C}$
 Capacité du connecteur: $1 \times 25 \text{ mm}^2$
 Indice de Protection: IP20

Référence	55410 1DC	55420 1DC	55440 1DC	55460 1DC
Tension nominale	230 V ~	230 V ~	230 V ~	380 V ~
Tension maximale de fonctionnement continu	320 V ~	320 V ~	320 V ~	420 V ~
Degré de protection (8/20 μ secondes)	1,0 kVp	1,2 kVp	1,5 kVp	2,0 kVp
Courant assigné de déclenchement (8/20 μ secondes)	5 kA	10 kA	20 kA	30 kA
Courant maximale de déclenchement (8/20 μ secondes)	10 kA	20 kA	40 kA	60 kA

Fonctionnement

Le fonctionnement correct des parafoudres est assuré dès qu'il y a un circuit de terre selon les règlements en vigueur.

La longueur totale des câbles de connexion du parafoudre L) doit être la plus réduite possible (<math>< 0,5 \text{ mètres}</math>).

Éviter les dérivations dans le circuit de protection contre les surtensions. Jusqu'à des courants de 50A, on doit utiliser les connecteurs du parafoudre pour faire les dérivations.

Le circuit qui alimente les parafoudres doit être protégé contre les surcharges et courts-circuits – Le disjoncteur 32A courbe C (C32) est recommandé.

Quand il y a des installations avec plusieurs niveaux de protection, il est conseillé d'assurer une longueur de câble de 1 mètre entre un parafoudre principal et un secondaire afin d'éviter la conduction simultanée.

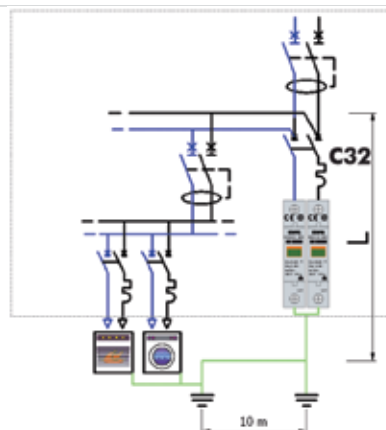

Dimensions (mm)

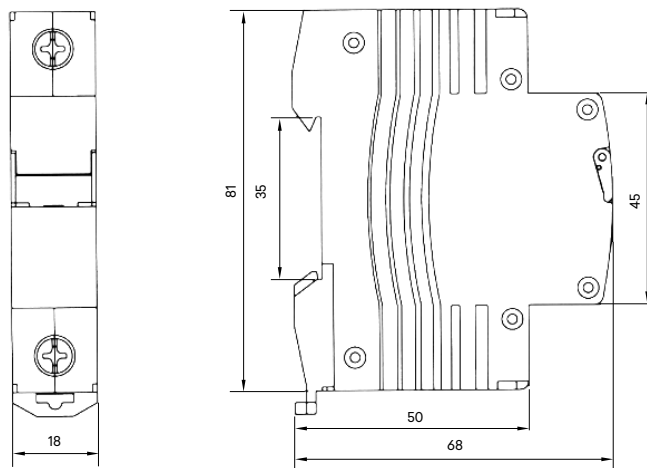

Interrupteurs

Description



En conformité avec les normes européennes et internationales applicables:
EN 60947-3 | IEC 60947-3: "Interrupteurs Sectionneurs".

Installation en rail DIN, dans le tableau électrique.

Caractéristiques

Nombre de pôles: **1, 2, 3, 4**

Tension nominale (V): **230/400 V ~**

Calibre (A): **25; 32; 40; 63; 80; 100**

Fréquence: **50/60 Hz**

Pouvoir de coupure: **10 kA**

Vie utile mécanique/électrique: **10000 cycles**

Capacité du connecteur:

25 mm², para calibre de 25 A, 32 A, 40 A, y 63 A

50 mm², para calibre de 80 A y 100 A

Température ambiante d'installation: **-5 °C à +40 °C** (la température moyenne ne devrait pas dépasser 35 °C)

L'humidité ne doit pas dépasser **50 % a 40 °C** ou **90 % a 25 °C**.

L'équipement doit être installé verticalement dans un endroit exempt d'impacts et de vibrations graves.

L'équipement est allumé lorsque le levier est en position haute (indicateur rouge).

Fonctionnement

Fonctionne comme un Interrupteur Sectionneur.

Indication de la position de contact.

Capacité à dissiper rapidement l'énergie stockée lors de la coupe.

Haute résistance au courant de court-circuit.

Dimensions (mm)

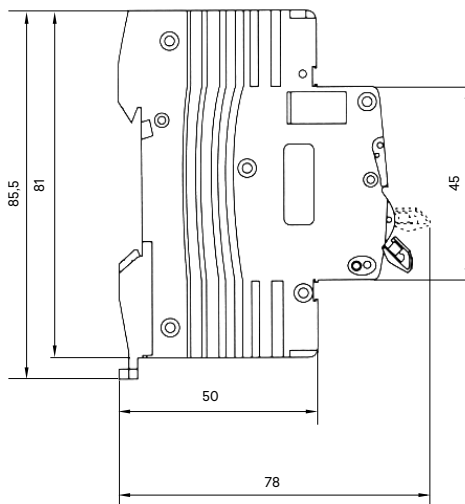
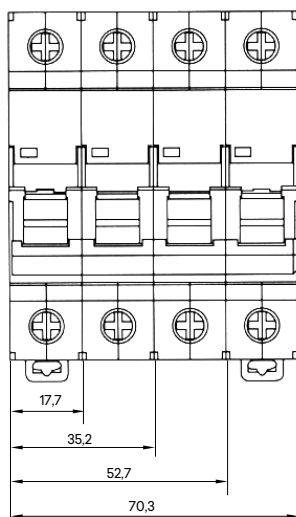

Sectionneur Porte Fusible Unipolaire 10x38

Description



Réf. 55545

En conformité avec les normes européennes et internationales applicables:
EN 60947-3 | IEC 60947-3

Installation en rail DIN, dans le tableau électrique.

Caractéristiques

Nombre de pôles: **1 P**
Tension nominale (V): **230 V ~**
Calibre max. (A): **32 A**
Type de Fusibles: **10x38**
Fréquence: **50/60 Hz**
Tension d'isolation: **600 V**

Fonctionnement

Fonctionne comme Isolateur Porte-fusibles

Dimensions (mm)

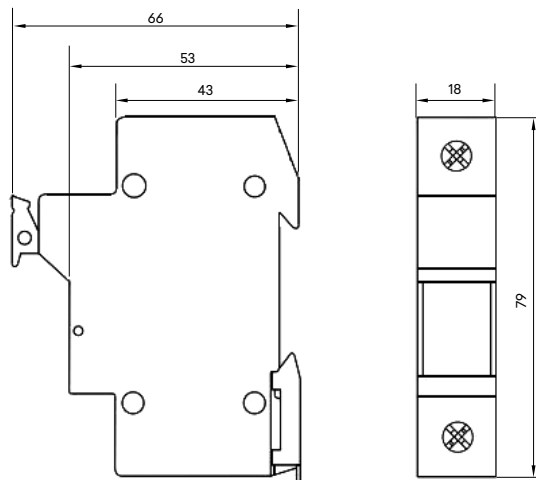

Voyant Présence Tension Triphasée

Description



Réf. 55009

Permet de signaler la présence de tension dans les trois phases d'alimentation.

Installation en rail DIN, dans le tableau électrique.

Caractéristiques

Tension d'alimentation: 230/400 V ~
 Consommation: 6 mA
 Fréquence: 50/60 Hz
 Section des câbles: 0,2 - 2,5 mm²
 Indice de Protection: IP20
 Classe de Protection: II

Dimensions (mm)



Schéma Électrique



Schéma de Connexion

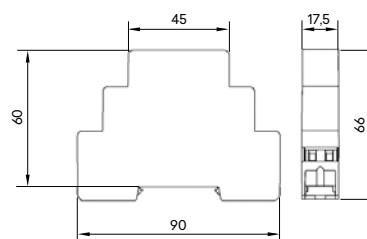

Voyant de Valeur de Tension Monophasée

Description

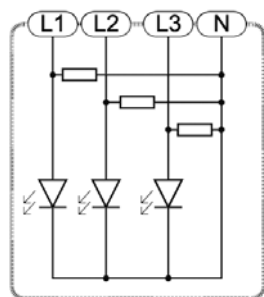
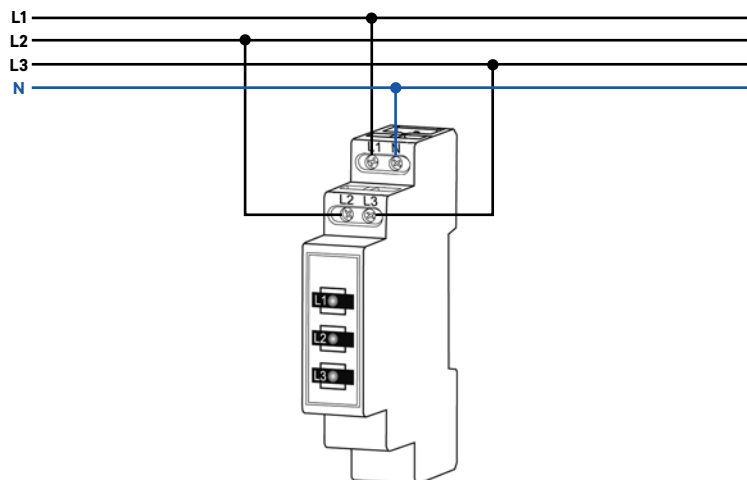

Réf. 55010

Permet de contrôler la valeur de tension dans une phase d'alimentation.

Installation en rail DIN, dans le tableau électrique.

Caractéristiques

Tension d'alimentation: **230 V ~**
 Consommation: **24 mA**
 Fréquence: **50/60 Hz**
 Section des câbles: **0,2 - 2,5 mm²**
 Indice de Protection: **IP20**
 Classe de Protection: **II**

Dimensions (mm)



Schéma Électrique



Niveaux de Tension

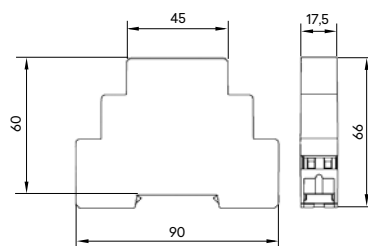
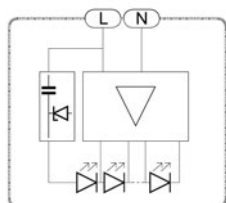

Schéma de Connexion



Voyant de Valeur de Tension Triphasée

Description

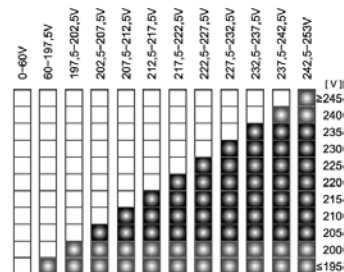
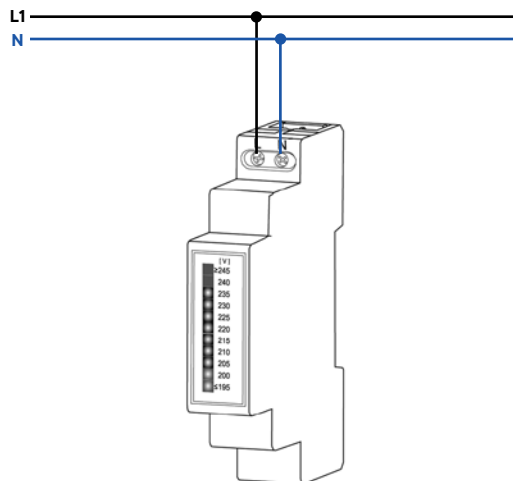

Réf. 55011

Permet de contrôler la valeur de tension dans les trois phases d'alimentation.

Installation en rail DIN, dans le tableau électrique.

Caractéristiques

Tension d'alimentation: **230/400 V ~**
 Consommation: **68 mA**
 Fréquence: **50/60 Hz**
 Section des câbles: **0,2 - 2,5 mm²**
 Indice de Protection: **IP20**
 Classe de Protection: **II**

Dimensions (mm)



Schéma Électrique



Niveaux de Tension

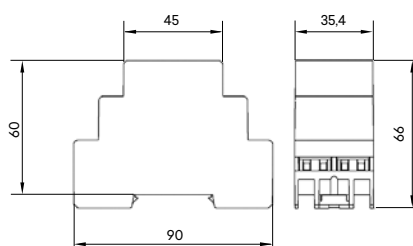
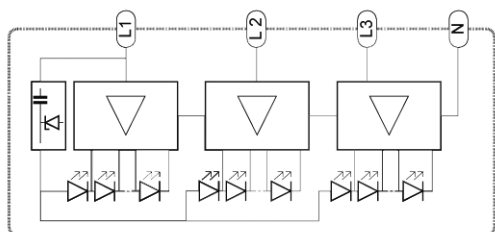

Schéma de Connexion



Minuterie Électrique de 16 A

Description

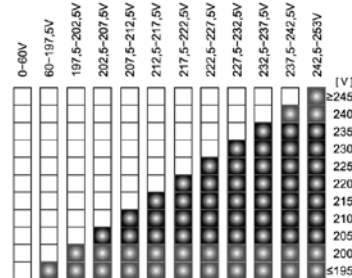
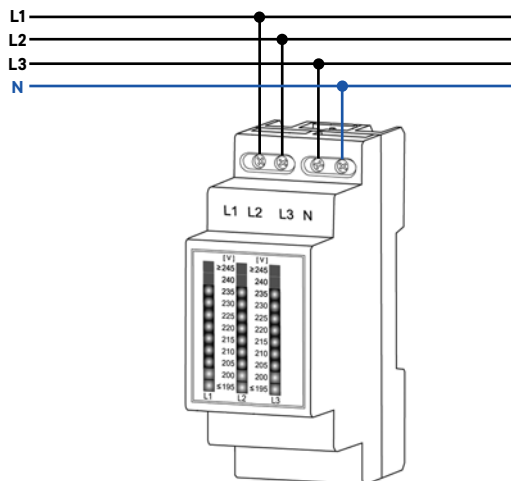

Réf. 55030

Permet de temporiser l'éclairage d'une installation.

Activation par des poussoirs, poussoirs à bascule ou poussoirs lumineux selon de schéma de connexion à 3 fils.

Installation en rail DIN, dans le tableau électrique.

Caractéristiques

- Tension d'alimentation: **230 V ~**
- Consommation: **48 mA**
- Fréquence: **50/60 Hz**
- Réglage de temporisation: **10 secondes - 10 min.**
- Sortie: **1 NO - 16 A/250 V ~ 4000 VA**
- Section des câbles: **0,2 - 2,5 mm²**
- Indice de Protection: **IP20**
- Classe de Protection: **II**

Fonctionnement

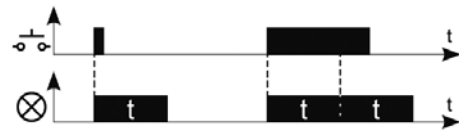

Dimensions (mm)

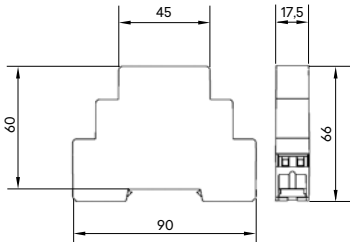

Charge Maximale Recomendée

- 2000 W AC5b
- 500 W AC5a
- 1000 W AC5a
- 250 W
- 750 W AC5a

Schéma Électrique

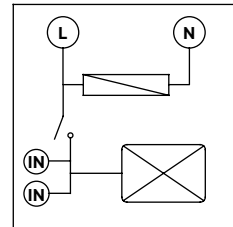

Schémas de Connexion

À 3 fils

À 4 fils

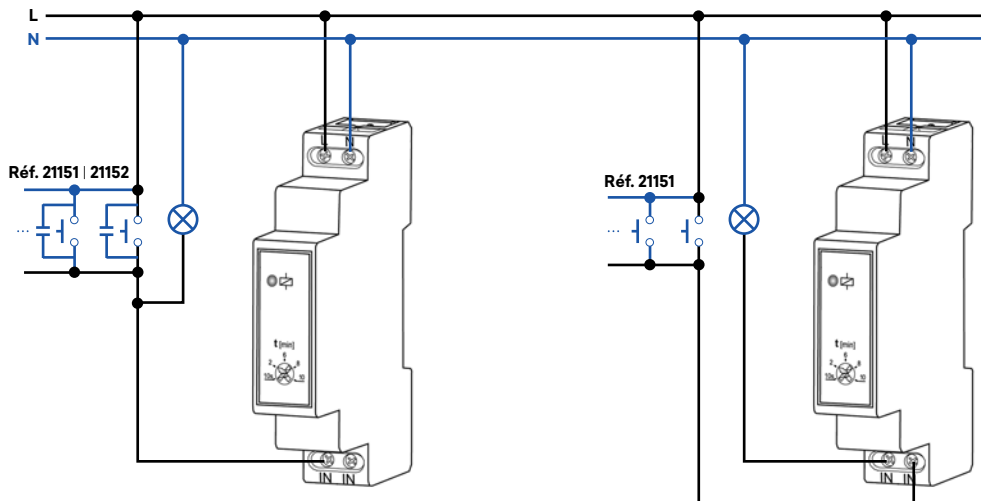

Minuterie Électrique de 16 A avec Verrouillage

Description



Réf. 55031

Permet de temporiser l'éclairage d'une installation.

Activation par des poussoirs à bascule ou poussoirs **non-lumineux**.

Installation en rail DIN, dans le tableau électrique.

Caractéristiques

- Tension d'alimentation: **230 V ~**
- Consommation: **25 mA**
- Fréquence: **50/60 Hz**
- Réglage de temporisation: **3 - 30 min.**
- Courant de contrôle: **300 µA**
- Sortie: **1 NO - 16 A /250 V ~ 4000 VA**
- Section des câbles: **0,2 - 2,5 mm²**
- Indice de Protection: **IP20**
- Classe de Protection: **II**
- Maximum Courant de fuga: **200 µA**

Fonctionnement

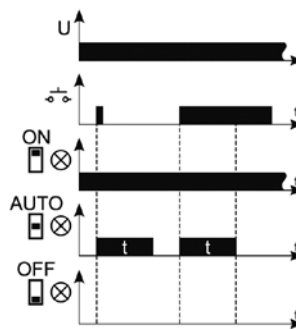

Dimensions (mm)

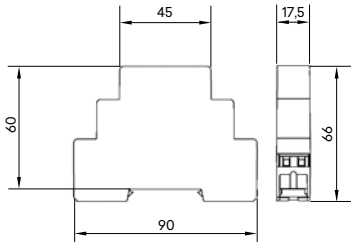

Charge Maximale Recomendée



Schéma Électrique



Schémas de Connexion

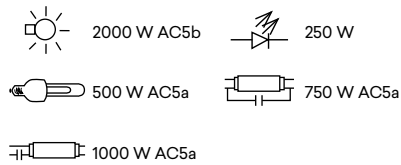
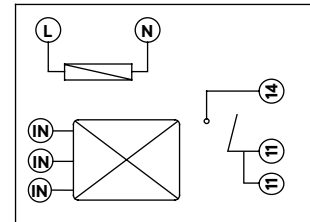
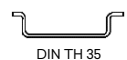
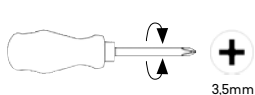
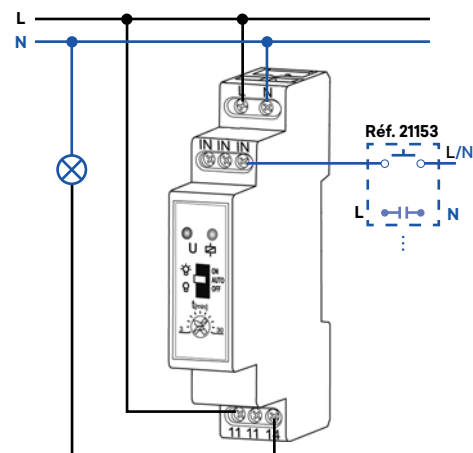
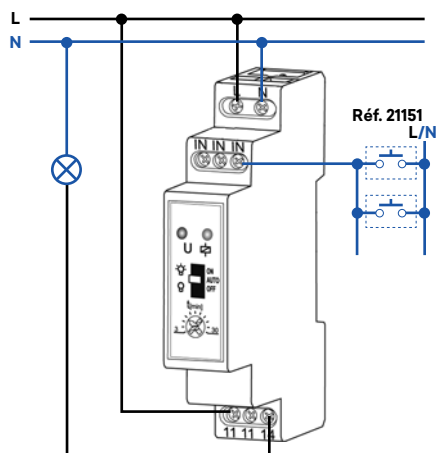

Minuterie de 10 A

Description



Réf. 55510 SPA

Permet de temporiser l'éclairage d'une installation.

Activation par des poussoirs ou des poussoirs lumineux.

Installation en rail DIN, dans le tableau électrique.

Caractéristiques

230 V ~ | 50/60 Hz

Pouvoir de coupure: 10 A

Temporisation: 45 secondes à 7 minutes

Dimension: 1 Module DIN

Température de fonctionnement: -10 °C à 60 °C

Indice de Protection: IP20

Maximum Courant de fuite: 50 mA

Fonctionnement

En pressant le bouton, la charge reste connectée pendant le temps sélectionné dans l'appareil

Dimensions (mm)

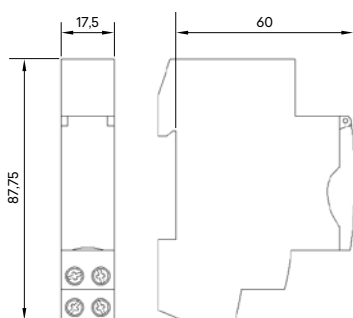

Charge Maximale Recommandée

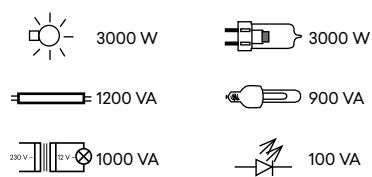

Schémas de Connexion

À 3 fils

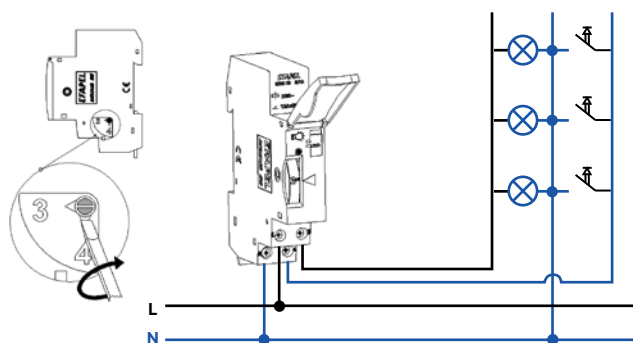

À 4 fils

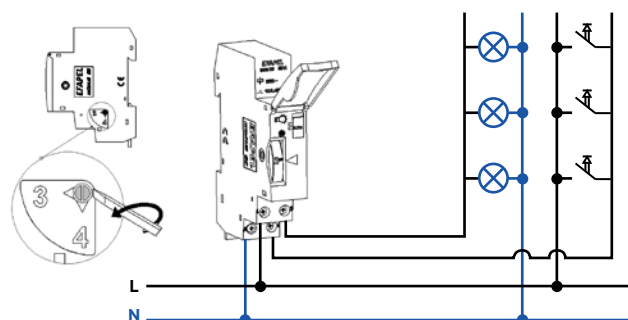

Contacteur

Description



Réf. **55020 2NA** | **55020 2NF** | **22020 2AF** | **55020 2MA** | **55020 2MF** | **55025 4NA** | **55025 4NF** | **55063 4NA** | **55063 4NF**

En conformité avec les normes européennes et internationales applicables:

IEC/EN 61095 | **IEC/EN 60947-4-1**: "Contacteurs Électromécaniques pour usages Domestiques et Analogues"

Permet de contrôler une charge particulière qui a besoin d'un haut pouvoir de coupure, à travers d'un appareil de commande avec un bas pouvoir de coupure, et de contrôler aussi la séparation du circuit de puissance du circuit de commande.

Installation en rail DIN, dans le tableau électriques.

Caractéristiques

Référence	55020 2NA 55020 2NF 55020 2AF 55020 2MA 55050 2MF	55025 4NA 55025 4NF	55063 4NA 55063 4NF
Caractéristiques Générales			
Nombre de Modules	1 Module	2 Modules	3 Modules
Indice de Protection	IP20		
Température Ambiante	-5 °C à +40 °C		
Caractéristiques du Contact			
Nombre de pôles	2P	4P	4P
Type de contacts	NA - Normalement Ouvert / NF - Normalement Fermé AF - Normalement Ouvert + Normalement Fermé / MA - Manuel Normalement Ouvert MF - Manuel Normalement Fermé		
Tension nominale	230 V ~	230/400 V ~	
Fréquence	50/60 Hz		
Tension d'isolation	400 V ~		
Pouvoir de coupure	20 A	25 A	63 A
Vie utile mécanique/électrique	150.000		
Catégorie	AC-1 / AC7a - 4 kW	AC-1 / AC-7a - 16 kW AC-3 / AC-7b - 4 kW	AC-1 / AC-7a - 40 kW AC-3 / AC-7b - 15 kW
Capacité du Connecteur	10 mm ²	25 mm ²	
Caractéristiques de la Bobine			
Tension nominale	230 V ~		
Fréquence	50/60 Hz		
Capacité du Connecteur	25 mm ²		

Dimensions (mm)

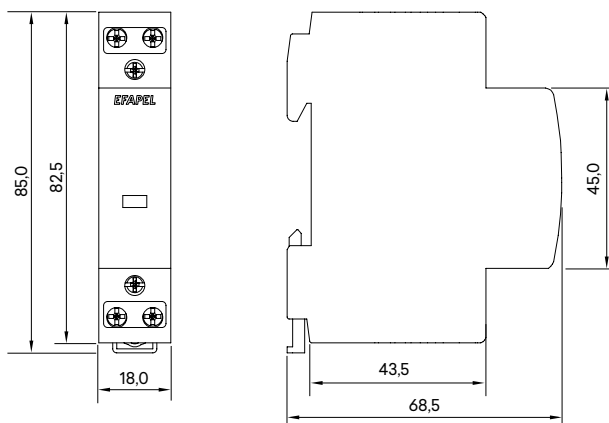

Telerrupteur Électronique de 16 A

Description



Réf. 55017

Permet la commutation d'un circuit d'éclairage par des Poussoirs à Bascule.

Installation en rail DIN, dans le tableau électrique.

Caractéristiques

- Tension d'alimentation: **230 V ~**
- Consommation: **24 mA**
- Fréquence: **50/60 Hz**
- Courant de contrôle: **930 µA**
- Sortie: **1 NO - 16 A/250 V ~ 4000 VA**
- Section des câbles: **0,2 - 2,5 mm²**
- Indice de Protection: **IP20**
- Classe de Protection: **II**

Fonctionnement

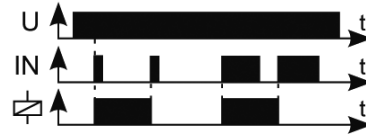

Dimensions (mm)

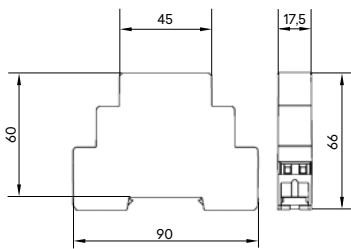

Charge Maximale Recomendée

- 2000 W AC5b
- 500 W AC5a
- 1000 W AC5a
- 250 W
- 750 W AC5a

Schéma Électrique

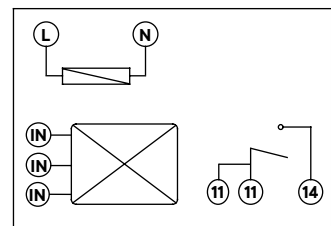

Schémas de Connexion

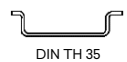
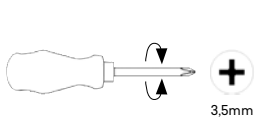
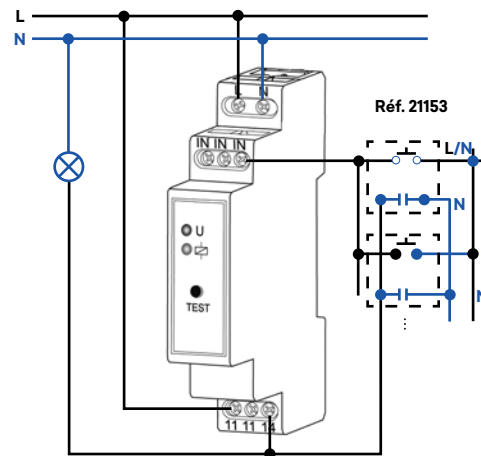
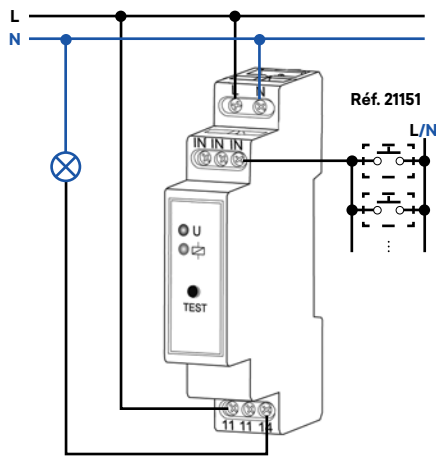

Interrupteur Horaire de 1 Canal Journalier Analogique

Description



Réf. 55501 ANL

Permet de contrôler une installation ou équipement en fonction d'une programmation quotidienne.

Temps minimum de 15 minutes entre manœuvres.

Installation en rail DIN, dans le tableau électrique.

Caractéristiques

- Tension d'alimentation: **230 V ~**
- Fréquence: **50/60 Hz**
- Pouvoir de coupure: **16(4) A**
- Batterie remplaçable: **NiMH - V80 H**
- Precision de manoeuvre: **1 seconde / jour**
- Programmation: **24 heures / 15 minutes**
- Consommation: **0,5 W**
- Température de fonctionnement: **-10 °C - +45 °C**
- Indice de Protection: **IP20**
- Classe de Protection: **II**
- Réserve de marche: **150 heures après alimentation pendant 120 heures**

Dimensions (mm)

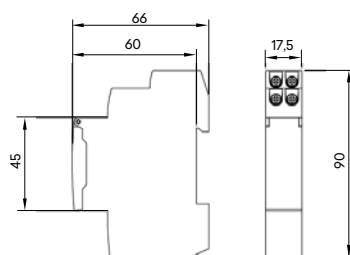

Charge Maximale Recommandée



Schéma Électrique



Schéma de Connexion

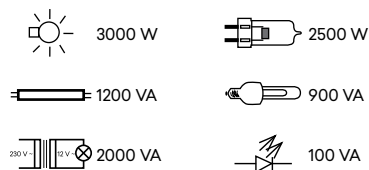

Changement de la Pile

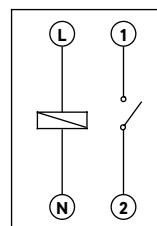
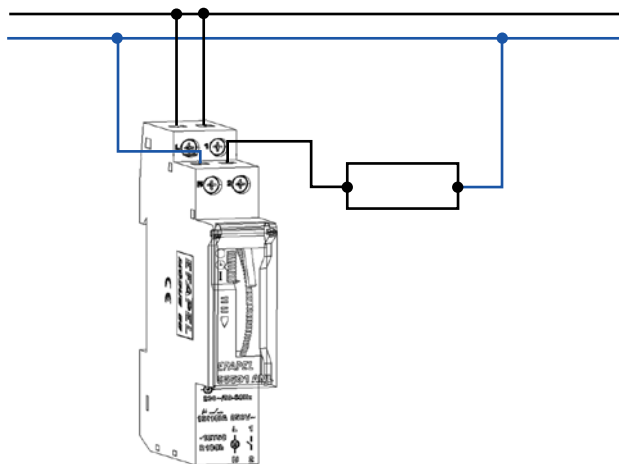
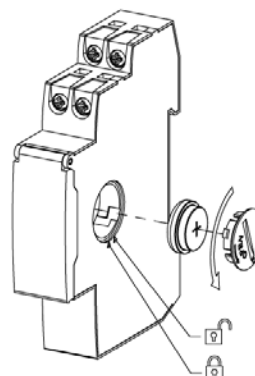

ATTENTION: Cet interrupteur horaire incorpore une batterie dont le contenu peut être nocif pour l'environnement. Ne vous défaites pas du produit sans prendre la précaution de démonter la batterie et de la déposer dans un conteneur approprié pour son recyclage.

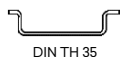
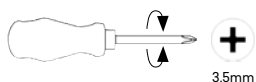

Interrupteur Horaire de 1 Canal Journalier/Hebdomadaire DIGITAL

Description



Réf. 55501 DIG

Permet de contrôler une installation ou un équipement en fonction d'une programmation quotidienne et / ou hebdomadaire.

Il peut mémoriser 32 manœuvres.

Changement automatique de l'heure été/hiver et possibilité de programmation de périodes d'inactivité (Standby).

Installation en rail DIN, dans le tableau électrique.

Caractéristiques

- Tension d'alimentation: **230 V ~**
- Fréquence: **50/60 Hz**
- Pouvoir de coupure: **16(10) A**
- Consommation: **1 W (aprox.)**
- Espace de mémoire: **32**
- Type de manœuvres: **ON, OFF et IMPLUSION (1 à 59 secondes)**
- Précision de manœuvres: **1 seconde/jour**
- Température de fonctionnement: **-10 °C - +50 °C**
- Indice de Protection: **IP20**
- Classe de Protection: **II**
- Réserve de marche: **4 années**

Dimensions (mm)

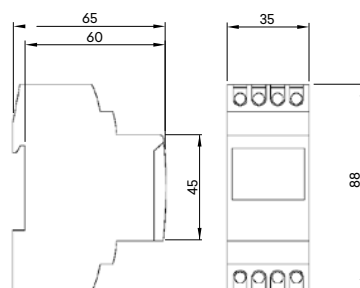

Charge Maximale Recommandée

- 3000 W
- 3000 W
- 1200 VA
- 900 VA
- 2000 VA
- 90 VA

Schéma Électrique



Schéma de Connexion



Interrupteurs Horaires Digitaux

Description

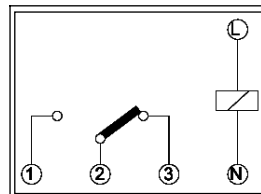
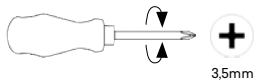
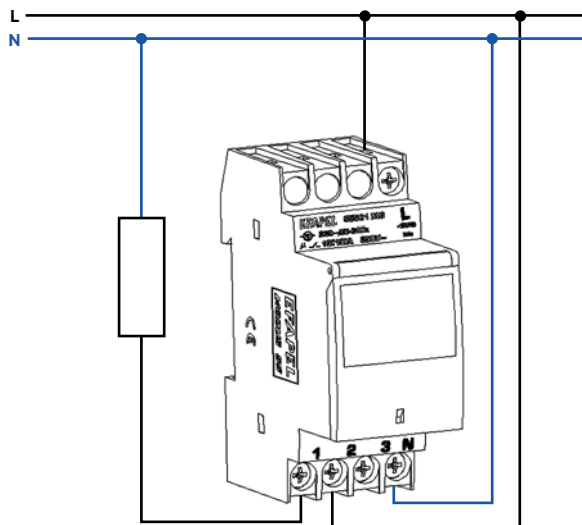

Réf. 55537 | 55039

Permet de contrôler une installation ou un équipement en fonction d'une programmation quotidienne et/ou hebdomadaire.

Installation en rail DIN, dans le tableau électrique.

Caractéristiques

- Tension d'alimentation: **230 V ~**
- Fréquence: **50/60 Hz**
- 1 Circuit: **1 NO + 1 NF**
- 2 Circuits: **2 NO + 2 NF**
- Espaces de mémoire: **400**
- Mode de programmation: **quotidien/hebdomadaire**
- Modes d'opération: **manuel, automatique, aléatoire, impulsion**
- Altération horaire été/hiver: **automatique, manuelle**
- Temperatura de operación: **-20 °C - +60 °C**
- Section des câbles: **0,2 - 2,5 mm²**
- Indice de Protection: **IP20**
- Classe de Protection: **II**
- Temps de l'Entretien Horloge: **3 années**
- Temps de la Maintenance du Programme: **10 années**

Dimensions (mm)

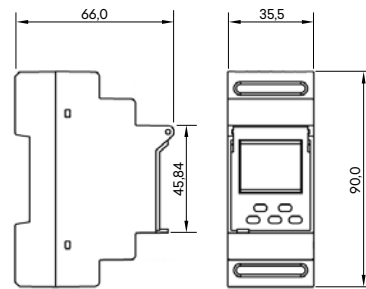

Charge Maximale Recommandée

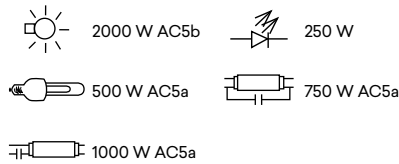

Schémas Électrique

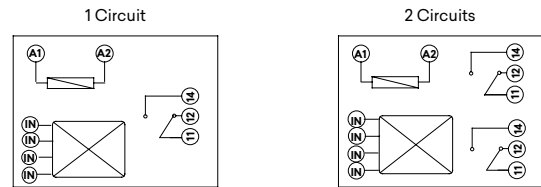

Schémas de Connexion

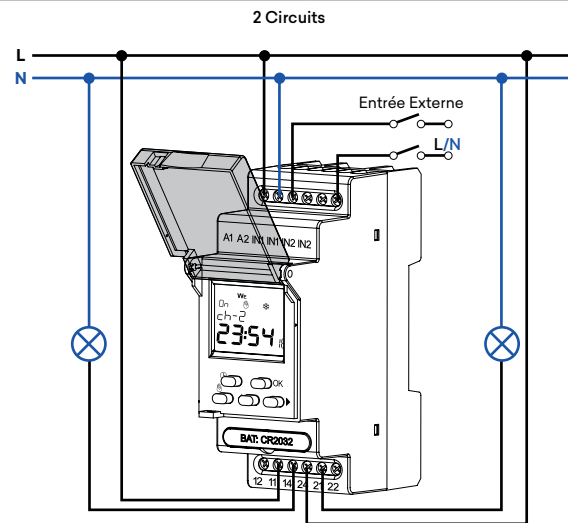
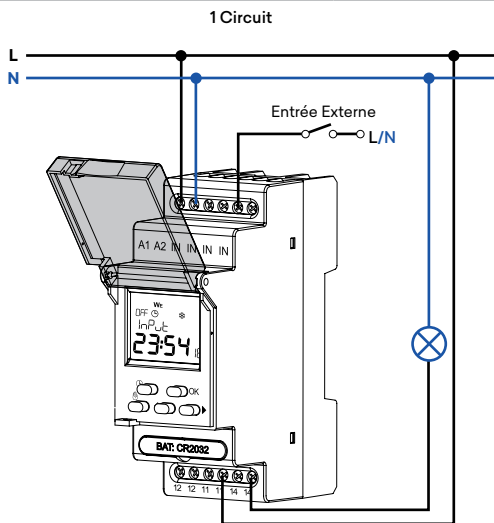

Nota: L'entrée externe doit être faite via un interrupteur.

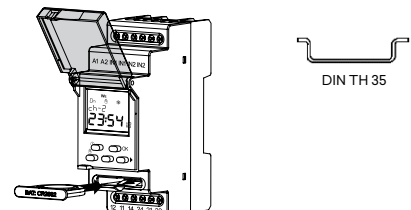
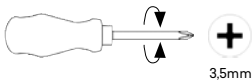

ATTENTION: Cet interrupteur horaire incorpore une batterie dont le contenu peut être nocif pour l'environnement. Ne vous défaites pas du produit sans prendre la précaution de démonter la batterie et de la déposer dans un conteneur approprié pour son recyclage.

Téléviateur Électronique Modulaire

Description



Réf. 55020

Permet de faire varier l'intensité lumineuse d'une lampe ou d'un ensemble de lampes, par des Poussoirs à Bascule.

Installation en rail DIN, dans le tableau électrique.

Caractéristiques

- Tension d'alimentation: **230 V ~**
- Consommation: **10 mA**
- Fréquence: **50 Hz**
- Puissance de sortie (charge): **30 - 500 W**
- Section des câbles: **0,2 - 2,5 mm²**
- Indice de Protection: **IP20**
- Classe de Protection: **II**

Fonctionnement

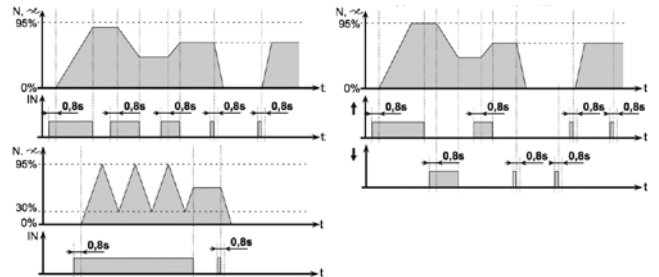

Dimensions (mm)

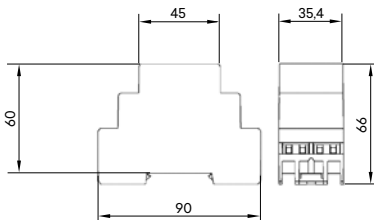

Charge Maximale Recomendée

- 500 W AC5b
- 300 W AC5b
- DIM
- 500 W AC5b
- 500 W AC5b
- 60 W

Schéma Électrique



Schéma de Connexion



Réglementation du Court Phase Descendante "Trailing Edge"

$\Sigma I_n \leq 1 \text{ mA}$

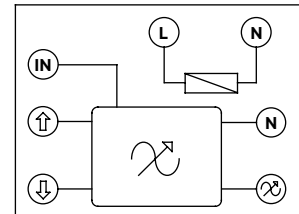
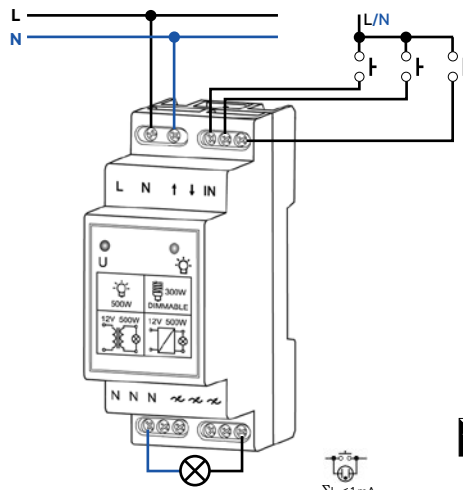
DIN TH 35

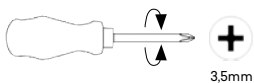

Relais de Contrôle de Tension Monophasée

Description



Réf. 55024

Permet de contrôler la valeur de tension d'un circuit agissant sur une charge.

Installation en rail DIN, dans le tableau électrique.

Caractéristiques

- Tension d'alimentation: **230 V ~**
- Consommation: **35 mA**
- Fréquence: **50/60 Hz**
- Tension minimale: **170 - 225 V ~**
- Tension maximale: **235 - 290 V ~**
- Régler le Temp (Foff): **0-12 secondes**
- Sortie: **1 NO/NF - 10 A/250 V~ 2500 VA**
- Section des câbles: **0,2 - 2,5 mm²**
- Indice de Protection: **IP20**
- Classe de Protection: **II**

Fonctionnement

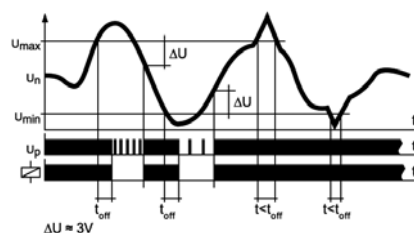

Dimensions (mm)

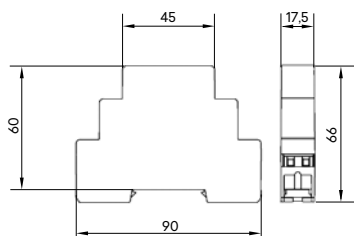

Charge Maximale Recomendée

- 1250 W AC5b
- 300 W AC5a
- 600 W AC5a
- 100 W
- 450 W AC5a

Schéma Électrique



Schéma de Connexion



Relais de Contrôle de Courant Monophasée de 16 A

Description

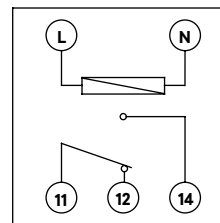
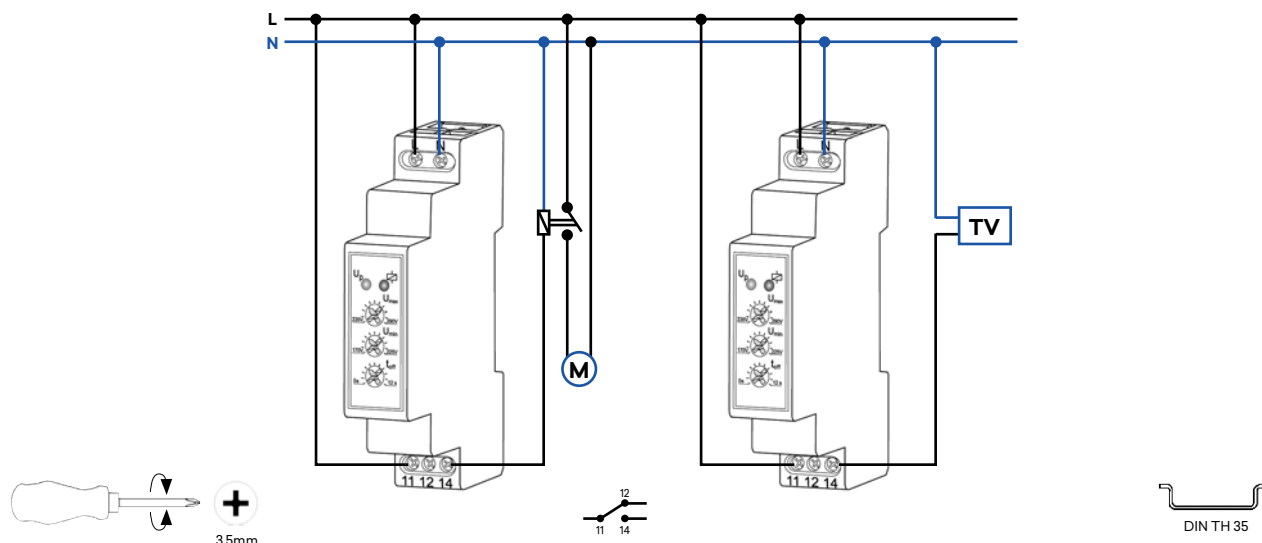

Réf. 55025

Permet de contrôler la valeur de courant d'un circuit agissant sur une charge.

Installation en rail DIN, dans le tableau électrique.

Caractéristiques

- Tension d'alimentation: 230 V ~
- Courant: 1,6 - 16 A
- Consommation: 34 mA
- Fréquence: 50/60 Hz
- Régler le Temp (Foff): 0-12 secondes
- Sortie: 1 NO/NF - 16 A/250 V ~ 4000 VA
- Section des câbles: 0,2 - 2,5 mm²
- Indice de Protection: IP20
- Classe de Protection: II

Fonctionnement

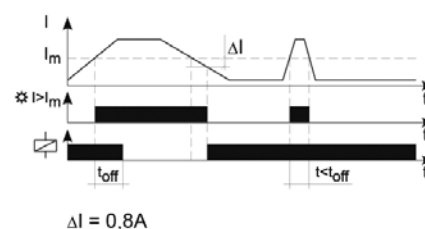

Dimensions (mm)

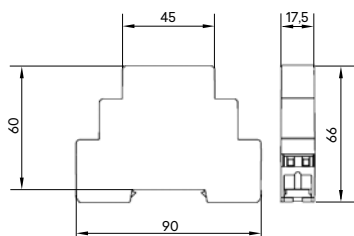

Charge Maximale Recomendée

- 2000 W AC5b
- 250 W
- 300 W AC5a
- 750 W AC5a
- 000 W AC5a

Schéma Électrique











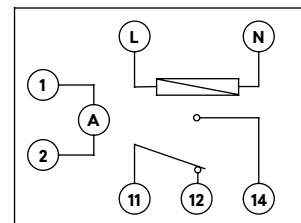
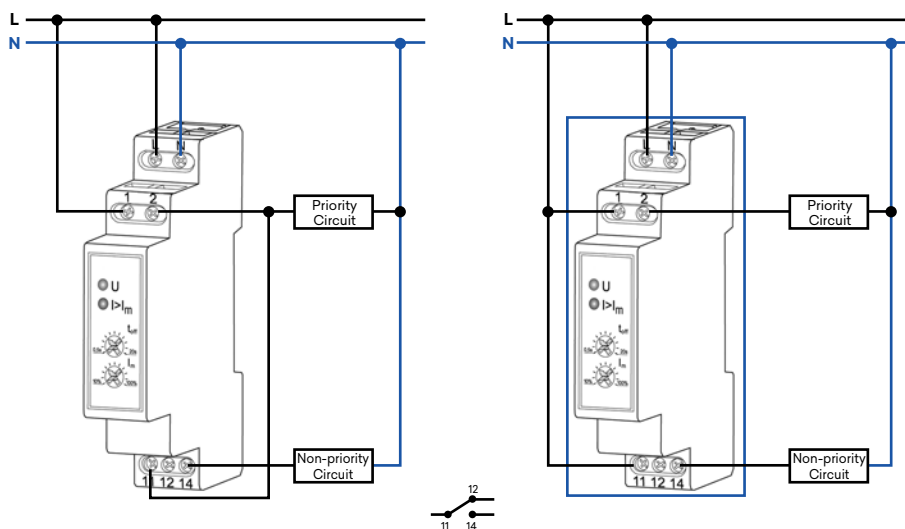

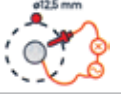

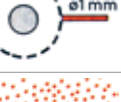

Schéma de Connexion

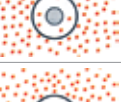

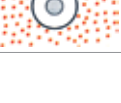
Indice de Protection contre la Pénétration de Corps Solides et contre l'Eau (IP)

Degrés de protection procurés par les enveloppes des appareils électriques selon les normes **EN 60529** et **IEC 60529**.

1 ^{er} Chiffre (Protection contre les corps solides)			2 ^d Chiffre (Protection contre l'eau)		Lettre Additionnelle (Protection des personnes contre l'accès aux parties dangereuses)		
IP		Test	IP		IP		
0	Pas de protection.		0	Pas de protection.		A	Protégé contre l'accès avec le dos des mains.
1	Protégé contre les corps solides étrangers à diamètre égal ou supérieur à 50mm.		1	Protégé contre les chutes verticales de gouttes d'eau (condensation).		B	Protégé contre l'accès des doigts
2	Protégé contre les corps solides étrangers à diamètre égal ou supérieur à 12,5mm.		2	Protégé contre les chutes verticales de gouttes d'eau jusqu'à 15°.		C	Protégé contre l'accès aux outils
3	Protégé contre les corps solides étrangers à diamètre égal ou supérieur à 2,5mm.		3	Protégé contre l'eau en pluie jusqu'à 60° de la verticale.		D	Protégé contre l'accès avec un fil
4	Protégé contre les corps solides étrangers à diamètre égal ou supérieur à 1mm.		4	Protégé contre les projections d'eau de toutes directions.			
5	Protégé contre les poussières.		5	Protégé contre les jets d'eau de toutes directions à la lance.			
6	Étanche aux poussières.		6	Protégé contre les projections d'eau semblables aux vagues de mer.			
X	Indifférent		7	Protégé contre les effets de l'immersion temporaire entre 15cm et 1m.			
			8	Protégé contre les effets de l'immersion prolongée dans l'eau sous pression.			
			X	Indifférent			

Exemple: **IP3XC** - Protégé contre les corps solides étrangers d'un diamètre égal ou supérieur à 2,5mm. | Indifférent | Protégé contre l'accès aux outils.

Indice de Protection contre les Impacts Mécaniques Externes (IK)

Degrés de protection procurés par les enveloppes des appareils électriques selon la norme **EN 50102**.

IK	Energie de Choc (Joule)	Masse Utilisée (Kg)
00	0	0
01	0,15	0,2
02	0,20	0,2
03	0,35	0,2
04	0,50	0,2
05	0,70	0,2
06	1	0,5
07	2	0,5
08	5	1,7
09	10	5
10	20	5

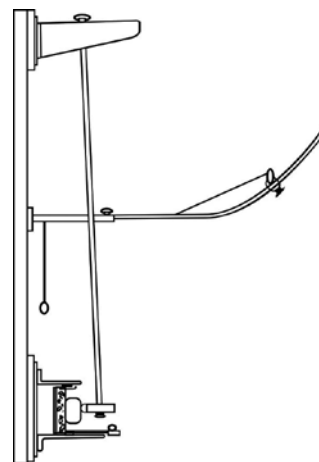



**Serpins,
3200-355 Serpins
Portugal**

France
+351 239 970 135
france@efapel.com

Export
+351 239 970 135
export@efapel.com

SAT Service d'Assistance Technique
+351 239 970 132
sat@efapel.com

efapel.com



Sur ce catalogue

Les produits illustrés dans ce catalogue peuvent ne pas correspondre exactement au produit final en raison du concept graphique de celui-ci et des contraintes dues aux moyens de reproduction. Pour des raisons de nature technique et/ou commerciale, EFAPEL se réserve le droit d'introduire sans préavis des modifications aux matériaux, accessoires ou autres spécifications techniques inclus dans ce catalogue. Les formats, dimensions, couleurs et autres caractéristiques des produits doivent être pris en compte à titre indicatif. Sauf indication contraire, toutes les dimensions sont représentées en millimètres (mm).

